

ОҚЫТУ МЕН ОҚУДЫҢ БЕЛСЕНДІ ӘДІСТЕРІ

Астана, 2013

Кіріспе

Бүгінгі күні біздің қоғамға проблемаларды шеше алатын, шешім қабылдайтын, сындарлы ойлайтын, идеялар мен өнімді пікір ұсына алатын және командада, топтарда тиімді жұмыс істейтін икемді, креативті және бастамашылық қабілеті бар жастар қажет. Күрделілігі күн сайын артып, өзгеріп және тез жетіліп келе жатқан, біз өмір сүріп жатқан әлемде «Білімнің болуы» бүгінгі күні жеткілікті емес. Адамдардың өмір бойы білім алуын оңтайландыру үшін жастардың жеке қабілетін жан-жақты дамытып, оларға жан-жақты білім беру шеңберінде тиімді ойлау қабілетін сіңіру қажет екені сөзсіз.

Осы әдістемелік құрал оған енгізілген әдістермен шектеліп қалмауға тиіс, ол мұғалімдер өздерінің күнделікті педагогикалық қызметіне енгізгісі келетін әртүрлі әдістер туралы оларға тәжірибелік кеңес беру үшін құрылған. Бұл жинақ мұғалімдер үшін жоспарлау барысында, оқушылар мен мұғалімдерге арналған ынталандырушы, байытушы, батыл және шоғырландырушы ортаны құруда пайдалы құрал болады деп күтіледі.

Сондай-ақ бұл оқу-әдістемелік құралда жинақталған әдістер мен тәсілдер мұғалімдер жүргізіп отырған тәжірибелік жұмыстың нәтижесі ретінде алдағы уақытта оқыту және оқу мәнмәтініне сәйкес пайдаланылады және әзірленеді деп болжанумен қатар, бұл мұғалімдердің көшбасшылығын нығайту әдісі болып табылады.

Белсенді оқыту мен оқу әдістерін тандау, пайдалану және әзірлеу – оңай жұмыс емес, өйткені мұғалімдерде қандай да бір тәсілді қолданардың алдында көптеген сұрақтар туындайды, мысалы:

- Осы сабақ білім алушылардың **жасына** сәйкес келе ме?
- Сыныпта қандай балалар жиналған, мысалы, қабілеттерінің деңгейлері әртүрлі, саны, жынысы және т.б.
- Жекелеген оқушыларда жоспарлау барысында ескерілуі тиіс белгілі бір мұқтаждық, өзіндік мән-жайлар бар ма?

Белсенді оқыту мен оқудың белгілі бір әдісін пайдаланардың алдында мұғалімдер өздеріне әртүрлі сұрақтар қойып, өзінің үдерістегі рөлі мен іс-қимылын ұдайы ойластырып отыруы керек.

1-кесте. Сыныпта белсенді ахуал құру үшін мұғалім мен оқушының рөлін өзгерту

Оқыту ортасында мұғалім тұратын сынып	Оқыту ортасында оқушы тұратын сынып
Мұғалім «білім көзі» ретінде	Мұғалім білімнің ұйымдастырушысы ретінде
Мұғалім балалар үшін «орындаушы» ретінде	Мұғалім жәрдемдесуші «дәнекер» ретінде
Оқушылар – білімді «енжар» алушылар	Оқушылар белсенді және бірлескен
Оқушылар сұрақтарға жауап береді	Оқушылар сұрақ қояды
Оқушылар «шектен тыс қамқорлыққа алынған»	Оқушылар өздерінің рефлексивті оқуы үшін жауапты болады
Оқушылар бір бірімен бәсекелеседі	Оқушылар оқу үдерісінде бірігеді
Оқушылар өз пікірлерін білдіреді.	Оқушылар басқалардың пікірлерін белсенді тыңдайды.

ОҚЫТУ МЕН ОҚУДЫҢ БЕЛСЕНДІ ӘДІСТЕРІ

БФЕ (БАРЛЫҚ ФАКТОРЛАРДЫ ЕСКЕРУ)

Қалыптастырылатын дағдылар:

- ақпараттарды басқару;
- бірлескен жұмыс;
- ойлау, проблемаларды шешу, шешім қабылдау.

Жалпы сипаттама

Бұл әдіс оқушылар шешім қабылдағанда немесе қандай да бір идеяны ойлағанда, оларды барлық сәйкес келетін факторларды ойлауға шақырады. Шешім қабылдап, белгілі бір әрекет барысын жоспарламас бұрын қолданылған жағдайда бұл әдіс пайдалы болмақ. Шешім мен идеяны анықтай алатын факторлардың толық тізімін жасау үшін «Өткеншек» әдісімен бірге пайдалануға болады.

Сыныпты жоспарлау

Егер аталған әдіс «Өткеншек» әдісімен бірге қолданылса, оқушылар топтасып сыныптағы әртүрлі тақталарға кезек-кезек бару қажет. Немесе оқушылар өз орындарында қалып, белгілі бір уақыт өткен соң, артқы жақта отырған топқа оқу плакаттарын берулеріне болады.

Жұмыс алгоритмі

1. Ұйымдастырушы педагог шешім қабылдау және жоспарлау кезінде барлық факторларды қарау маңыздылығын оқушылармен талқылауға ниет білдіруі мүмкін. Мысалы, егер қандай да бір маңызды фактор ұмытылып қалған жағдайда, дұрыс болып көрінетін іс-әрекет ақыр соңында дұрыс болмай шығуы мүмкін.

2. Топтарда оқушылар **Барлық факторларды ескеру** шаблонын толтыра алады

БФЕ-нің үлгі сценарийі

Қазақстанға келетін туристердің және іскер топтардың көбейіп келе жатқан санын толығымен қабылдау үшін Астана әуежайының терминалын және ұшу-қону жолағын қайта жоспарлауға өтініш берілген. Кәсіпкерлік және туристік департаменттердің басшылары жоспарды қолдайды, алайда жергілікті тұрғындар мен қоршаған ортаны қорғаушылар қарсылық білдіріп отыр. Түпкілікті шешім қабылдау барысында қандай факторлар ескерілуге тиіс?

3. БФЕ сауалнамалары толтырылғаннан кейін оқушылар топтар арасында ауысып, басқа топтар айтқан факторларды қарауы тиіс. Олар өзара бағалау тәсілі ретінде «**Екі жұлдыз, бір тілек**» стратегиясын пайдалана алады.

4. Бұдан кейін оқушыларға басқа топтардың парақтарында жазылғанның негізінде өздерінің парақтарындағы бастапқы факторларды өзгерту не толықтыру үшін уақыт беріледі.

5. Бұдан кейін барлық факторларды біріктіру мақсатында **жауап алу** жүргізіледі, сөйтіп барлық топ өзіне пайдалысын алады.

БФЕ шаблону

Пікір/ Сұрақ/Талқыланатын мәселе:

1-фактор

Артықшылықтар/иә
Кемшіліктер/қарсы
Қызықты факторлар

2-фактор

Артықшылықтар/иә
Кемшіліктер/қарсы
Қызықты факторлар

Фактор 3

Артықшылықтар/иә
Кемшіліктер/қарсы
Қызықты факторлар

Барлық факторларды талқылағаннан кейін ... деп ойлаймын.

КАРТОЧКАЛАР ИЕРАРХИЯСЫ

Қалыптастырылатын дағдылар:

- бірлескен жұмыс;
- ойлау, шешім қабылдау.

Жалпы сипаттама

Бұл тапсырма оқушыларға идеялар мен ақпаратты басымдығы бойынша орналастырып, неге бұлай орналастырғандарын дәлелдеп, талқы жүргізуге мүмкіндік береді. Сондай-ақ осыған ұқсас «Гауһарлар иерархиясын» қараңыз.

Сыныпты жоспарлау

Оқушылар тақтаның немесе қабырғаның жанында жұмыс істейді. Немесе топтарға үстел басында жұмыс істеуге болады.

Жұмыс алгоритмі

1. Шағын топтардағы оқушыларға бірнеше карточка беріледі.
2. Оқушылар оларды маңыздылық/басымдығына қарай орналастырады. Оларды тігінен немесе қатарлап қоюға болады.
3. Бұдан кейін оқушылар сынып ішінде сұрақты талқылауды бастар алдында бір бірінің рейтингілерін салыстыра алады.
4. Осы тапсырманы орындағаннан кейін **жауап алу** жүргізу пайдалы болуы ықтимал.
5. Идеяларды одан әрі зерделеу үшін «**Бес сұрақ**» сияқты басқа әдістерді пайдалануға болады.

ӘТКЕНШЕК (КАРУСЕЛЬ)

Қалыптастырылатын дағдылар:

- бірлескен жұмыс;
- ойлау, шешім қабылдау.

Жалпы сипаттама

Бұл белгілі бір сұраққа қатысты оқушылардың ойлары мен жауаптарының жиынтық тізімін жасауға көмектесетін, құрылымдалған, ақпараттық немесе ойлау қабілетін арттыру әдісі. Өздерінің ойларын айту немесе қаралып отырған сұрақ бойынша ұсыныс енгізу үшін оқушылар шағын топтарда жұмыс істейді. Сондай-ақ олар басқа топтардың идеяларын бірлесіп бағалап, сұрақтарға өздерінің жауаптарын қалыптастыру үшін осы идеяларды әлеуетті негіз ретінде пайдалана алады. Шағын топтардан ақпарат жинақтауға арналған тәжірибелік тапсырма үшін «**Идея іздеуші**» немесе «**Стикерлер жинағын**» қараңыз.

Сыныпты жоспарлау

Оқушылар сыныптағы бір тақтадан екінші тақтаға кезектесіп топтасып ауысып отырады. Немесе оқушылар сынып ішінде топ болып көшіп жүрмеу үшін белгілі бір уақыт өткеннен кейін оқу плакаттарын өздерінен кейін отырған топқа бере алады.

Жұмыс алгоритмі

1. Оқушылар шағын топтарға бөлінеді.
2. Әрбір топқа белгілі бір тақырыпқа қатысты жазылған сұрағы бар оқу плакаты немесе А3 форматтағы қағаз беріледі. Әрбір плакатта әртүрлі сұрақтар болуға тиіс.
3. Оқушылар топтарында жұмыс істейді, бұл ретте оларға бастапқы сұраққа негізделген өздерінің жауаптарын, ойлары мен идеяларын жазуға берілген регламент сақталуы керек.
4. Бұдан кейін өздерінің жауаптарын оңай тануы үшін әрбір топқа түрлі-түсті қалам беріледі.
5. Берілген уақыт аяқталған соң оқушылар басқа сұрағы бар келесі плакатқа көшеді.
6. Олар алдыңғы топтың жауаптарын оқиды және олармен келісетіндігін немесе келіспейтіндігін талқылайды. Егер олар келіскен жағдайда, құстұмсық қояды. Келіспесе, түсініктеме жазып, өз шешімдерін негіздей алады.
7. Осыдан кейін оқушылар қойылған сұрақ бойынша өз ойларын жазады. Егер олардың идеялары бұрынғы топтың жазбаша жауаптарынан туындаса, сызықшамен идеяларды қосуға болады.
8. Әткеншек, егер уақыт болса, әрбір топ әрбір сұрақты қарап, оған жауап бергенге дейін жалғасуы мүмкін.
9. Осы тапсырманы орындағаннан кейін **жауап алу** жүргізу пайдалы болады.
10. Әткеншек бағалаудың жақсы құралы болып табылады. Төмендегідей сұрақтар қойылуы мүмкін:

Бүгін Сіз не білдіңіз?

Бүгін Сіз үшін не ең керемет/таң қаларлық/қызықты/пайдалы болды?

Сіз нені басқаша істер едіңіз?

АР-ОЖДАН АЛЛЕЯСЫ

Қалыптастырылатын дағдылар:

- ойлау, шешім қабылдау;
- бірлескен жұмыс.

Жалпы сипаттама

Бұл рөлдік стратегия оқушыларға тез арада белгілі бір тақырыпқа қатысты барлық сұрақтарға қысқаша шолу жасауға мүмкіндік береді. Оның басқа «стандарттық» рөлдік ойындарға карағанда артықшылығы сол, едәуір тез өткізілуі мүмкін. Ол төменгі сыныптың оқушылары немесе қабілеттілігі төмен оқушылар үшін ерекше қолайлы бола алады, өйткені олардың ұзақ уақыт бойы рөлде болуы талап етілмейді. Сондай-ақ оларға сұрақ бойынша ауқымды ақпаратты білу керек емес, өйткені рөлдері бар карточкаларда олардың кім екендігі және талқыланып отырған белгілі бір жағдайға қатысы жазылады.

Сыныпты жоспарлау

Жүру және әңгімелесу ыңғайлы болуы үшін ашық кеңістік қажет.

Жұмыс алгоритмі

1. Оқушыларға жағдайды түсіндіріңіз (мысалы, мектепте болған үлкеннің кішкентай балаға күш көрсету оқиғасы жергілікті жастар клубында қайталанды. Мектептен осы іспен айналысу сұралды).

2. Бұдан кейін әрбір оқушыға олардың кім екендігі жазылған және осы жағдайға олардың қандай қатысы бар екені қысқаша сипатталған рөлдері бар карточка таратыңыз (мысалы, жәбірлеуші, жәбірленуші, жәбірленушінің досы, жәбірлеушінің достары, жастар ісімен айналысатын қызметкер, сынып жетекшісі, т.б.).

3. Ортада өтетін жол қалдырып, оқушыларды бір-біріне қарама-қарсы екі қатарға қойыңыз.

4. Еркін тәртіппен оқушыларды таңдап, олардан өзінің рөлімен таныстыруды сұраңыз.

5. Қалған оқушылардан осы «кейіпкерге» арналған бір өтініш ойластыруды сұраңыз.

6. Бұдан кейін таңдап алынған оқушы қатар арасынан өтеді, ал қалған сынып ол өткен кезде өз өтініштерін білдіреді (оқушыларды «рөлге енуін» ынталандыру үшін осыны бірнеше рет қайталау қажет).

7. Таңдап алынған оқушыдан қандай өтінішті сенімді деп есептейтінін, сондай-ақ жағдайға қатысты не ойлайтынын сұраңыз.

8. «Ар-ождан аллеясы» арқылы өту үшін басқа оқушыларды таңдап, тапсырманы қайтадан өткізуге болады.

КРЕАТИВТІ МАТРИЦА

Қалыптастырылатын дағдылар:

- креативтілік;
- ойлау, шешім қабылдау, проблемаларды шешу;
- бірлескен жұмыс.

Жалпы сипаттама

Бұл әдіс оқушыларды жағдайлардың, нұсқаулардың, идеялар мен оқиғалар топтамасы туралы (болжамды түрде) креативті ойлауға ынталандырады. Бұл ойлау және проблемаларды шешу дағдыларына ықпал ете отырып, оқушыларға сұрақтарға жаңа қырынан қарауға мүмкіндік береді. Нұсқаларды зерделеп, басқа оқушылар идеяларының негізінде өз нұсқаларын сындарлы әрі креативті етіп құрастыру үшін оқушылар топтарда жұмыс істейді.

Жұмыс алгоритмі

1. Оқушыларға белгілі бір мәселеге негізделген болжалды сценарийлері бар матрица беріңіз:

КРЕАТИВТІ МАТРИЦА – Менің қоғамым

Проблема: Не?	Маскүнемдік/ нашақорлық	Темекі шегу	Нәсілшілдік	Қатыгездік	Ластану
Адамдар: кім?	Зейнеткерлер	Ата-аналар	Этникалық аз топтар	Отбасы	Жеткіншектер
Орын: қайда?	Жұмыста	Мектепте	Қалада	Үйде	Демалыста

2. Оқушылардан үстіңгі әрбір қатардан, олардың пікірінше, өмірде болуы мүмкін және болуы мүмкін емес бір нұсқаны таңдап және оларды бірге қосуды сұрайды. Мысалы:

- Анағұрлым ықтимал = маскүнемдік – жеткіншектер – демалыста
- Ықтималдығы төмен = қатыгездік – зейнеткерлер – жұмыста

3. Оқушылардан жауаптарын басқа топтардың жауаптарымен салыстыра отырып, өз нұсқаларын дәлелдеу, сондай-ақ олардың ықтималдығы төмен сценарийлері іске асуы мүмкін жағдайларды анықтау сұралады.

4. Бұл тапсырма бірқатар идеялар бойынша шығармашылық қабілеттілікті ынталандыруға арналған жоспарлау құралы ретінде пайдаланылуы мүмкін.

КРЕАТИВТІ МАТРИЦА

Азық-түлік өнеркәсібінде қандай іс аса табысты болуы мүмкін?

Түрі	Үнді	Француздық	Британдық	Қытайлық	Итальяндық
Адамдар	Зейнеткерлер	Мамандар	Этникалық аз топтар	Отбасы	Жеткіншектер
Қалай?	Конвейерлік таспада	«Фастфуд»	Автодәмхана	Өзіне өзі қызмет көрсететін тамақтану орны	Дәмхана

Оқушылардан анағұрлым табысты немесе табысы шамалы бизнес идеяларды таңдауды сұраңыз:

- Аса табысты = үнді - мамандар үшін – конвейерлік таспада
- Табысы шамалы = француздық – жеткіншектер үшін – «Фастфуд»

5. Бұдан кейін оқушылардан топ ішінде олар атқарған жұмысты талқылауды сұраңыз – топтар өздерінің идеяларын дәйектей алды ма? Топтар өз талқылауын қалай құрылымдады? Үйлестіруші болды ма? Келісімге қол жеткізді ме, егер олай болса, қалай қол жеткізді?

6. Бұл әдіс өзекті мәселелерді одан әрі зерделеуге түрткі болуы мүмкін. **«Барлық факторларды ескеру» және «Басқа адамдардың пікірлері»** сияқты жаттығулар оқушылардың **«Креативті матрицадан»** туындайтын басты мәселелерді түсінуін тереңдету үшін қолайлы бола алады.

ГАУҢАРЛАР ИЕРАРХИЯСЫ

Қалыптастырылатын дағдылар:

- басқаларман жұмыс істеу;
- ойлау, шешім қабылдау.

Жалпы сипаттама

Бұл тапсырманы шағын топтар орындайды, ол ақпараттар мен идеялардың артықшылықтарын айқындауға бағытталған. «Стикерлер топтамасы» және «Идеялар тасқыны» сияқты ақпаратты жинақтауға арналған жаттығулардан кейін орындалатын жаттығу болуы мүмкін. Бұл оқушылардың белгілі бір сұрақтарды белгілі бір тәртіппен орналастырып, неге ол ретпен орналастырғанын түсіндіру дағдыларын дамытуға жәрдемдеседі. Басымдықты айқындау жөніндегі жаттығулардан «**Карточкалар иерархиясын**» қараңыз.

Сыныпты жоспарлау

Оқушылар тақтаның немесе қабырғаның жанында жұмыс істейді. Немесе топтар үстел басында жұмыс істей алады.

Жұмыс алгоритмі

1. Оқушыларға карточкада немесе стикерде белгілі бір сұраққа қатысты тоғыз идея беріледі (немесе өздері алдын ала жазады).

2. Олар өзінің бірінші басымдық берген карточкасын жоғарыға қояды, бұдан кейін екі карточканы екінші орынға қояды, үш карточканы үшінші орынға қояды, содан соң қайтадан екі және неғұрлым төмен артықшылығы бар карточка төменге орналастырылады. Осылай гауһар тас пішіні пайда болады.

3. Оқушылар бір-бірімен бітімге, келісімге қол жеткізуге ұмтылуы тиіс. Сондықтан олар карточкалардың ретін өзара талқылап, өз пікірлерін білдіреді.

4. «**Бес сұрақ**» сияқты жаттығуды пайдалана отырып, бірінші кезектегі карточкаларды анағұрлым толық зерделеуге болады.

Талқылауға арналған идеялар үлгісі:

- Қылмыстық деңгейін қалай төмендету керек.
- Қоршаған ортаның ластануын болдырмау жөніндегі шаралар.
- Жолдағы қауіпсіздік.



ӘР АДАМ ӘРҚАЙСЫН ОҚЫТАДЫ (сондай-ақ «Біреуін аласың – біреуін бересің» деген атпен танымал)

Қалыптастырылатын дағдылар:

- бірлескен жұмыс;
- ақпараттарды басқару.

Жалпы сипаттама

Бұл – оқушылар арасында нақты ақпараттың ауқымды көлемін таратудың балама тәсілі. Мұғалім дәріс оқығанның немесе айтып түсіндіргеннің орнына, оқушылар тақырыпқа қатысты ақпаратты өздерінің құрбыларымен бөліседі. Ақпаратты тарату бойынша басқа да пайдалы ойын үшін «Кластерлерді» қараңыз.

Сыныпты жоспарлау

Жүріп-тұру және әңгімелесу ыңғайлы болуы үшін ашық кеңістік қажет. Немесе төрт адамнан тұратын топта оқушылар партада отырады, екі оқушы белгілі бір уақыт өткеннен кейін тобын ауыстыра алады.

Жұмыс алгоритмі

1. Белгілі бір факт немесе статистикалық деректері бар қағаз парағы әрбір оқушыға таратылады. Мүмкіндігінше әрбір оқушы үшін әртүрлі тұжырым болғаны жақсы.

2. Оның тұжырымның мағынасын түсінетіндігін анықтау мақсатында, оқушылар өздерінің тұжырымдарын оқиды.

3. Оқушылар сынып ішінде жүріп, өздерінің тұжырымдарын басқа оқушылармен бөліседі. Оның мақсаты өзінің фактісін барынша көп адамға түсіндіру болып табылады.

4. Оқушылар мысал келтіре отырып, өз түсініктемелерін толықтыра алады. Егер қисыны келсе, олар өз тұжырымдарын басқа оқушылардың тұжырымдарымен байланыстыруға тиіс.

5. Фактілермен алмасуға арналған уақыт аяқтағаннан кейін, оқушылар тапсырманы орындау барысында алынған ақпаратты жүйелеу үшін шағын топтарда жұмыс істейді.

6. Кейіннен **жауап алу** жүргізілген кезде оқушылар өздерінің санаттау жүйесін түсіндіреді және дәйектейді.

7. Олар сонымен қатар әртүрлі фактілерге/деректерге қатысты өздерінің реакциясымен бөлісуі мүмкін. Оларды не таң қалдырды? Оларды не абыржытты? Қандай да бір тұжырым оларды мұңға батырды ма немесе бақытты етті ме? Немесе қандай тұжырым оларды қызықтырды?

8. Оқушылар өзінің жеке оқуы туралы ойлануы мүмкін. Олар қандай ақпаратты есте жеңіл сақтайды? Олар үшін ең маңыздысы не?

9. Барлық сауалдар бойынша басты тұжырымдарды тақтаға немесе оқу плакатына жазып қоюға болады.

ФАКТ немесе ШКІР

Қалыптастырылатын дағдылар:

- ойлау, шешім қабылдау, проблемаларды шешу;
- бірлескен жұмыс.

Жалпы сипаттама

Бұл әдіс бойынша оқушылар оларға ұсынылған нәрсе факті ме, әлде қарапайым пікір болып (құндылық туралы ойға негізделген) табыла ма, соны шешуге тиіс. Плюралистік қоғамда дәлелдердің негізінде фактілер мен пікірдің ара-жігін ажырата білу маңызды дағды болып табылады. Осы қиын тапсырма оқушыларды білімнің қалай алынатынын түсінуге ынталандырады (көптеген жағдайда бір нақты жауап болмауы да мүмкін). Оқушылар өз ұстанымдарын талқылау үшін топтарда жұмыс істейді. Осы жаттығу нәтижелі болуы үшін одан кейін **жауап алу** ұсынылады.

Жұмыс алгоритмі

1. Оқушыларға белгілі бір мәселеге қатысты бірқатар тұжырымдар беріледі. Көптеген жағдайларда олар талқыланып отырған мәселенің екі қырын бейнелейтін пікір болып келеді.

2. Оқушылар тұжырымдарды талдап, олар факті ме, әлде пікір ме екендігін шешеді. Оқушылар өз шешімдерін дәйектеу үшін дайындалып, кері байланыс кезінде сынып алдында олармен таныстырады. Сонымен қоса оқушылар топтар арасындағы пікірлердің ұқсастығы мен айырмашылықтарын қарастыра алады.

3. Тапсырманы орындағаннан кейін **жауап алу** кезінде оқушылар осы пікірге тоқтауға ықпал еткен үдерістерге тоқталады. Топтар қандай тоқтамға келді? Әртүрлі пікірлер көп болды ма, бір шешімге, келісімге келуге мүмкіндік болды ма? Пікірлер жеткілікті дәрежеде негізделді ме? Пікірлер дәйекті баяндалды ма? Топтың ішінде рөлдер бөлінді ме?

4. Кері байланыстың негізінде оқушылар **«Барлық факторларды ескеру»** сияқты жаттығулар арқылы сұрақтарды одан әрі зерделей алады. Себептер мен салдарларды қарастыру үшін **«Салдарлар дөңгелегі»** немесе **«Себеп-салдарлық байланыстар стратегиясын»** пайдалануға болады.

БЕС СҰРАҚ

Қалыптастырылатын дағдылар:

- ойлау, шешім қабылдау;
- ақпараттарды басқару.

Жалпы сипаттама

Бұл әдіс ақпарат жинақтауға арналған, ол сондай-ақ оқушыларға мәселені терең зерделеуге немесе оны шағын тақырыптарға немесе тармақтарға бөлуге мүмкіндік береді. Бұл оқушыларға күрделі тақырыптарды түсінуге көмектеседі. Аталған әдіс іс-әрекетті жоспарлауға және мақсат белгілеуге ықпал етуі мүмкін әртүрлі мүмкіндіктерді қарастыруды көздейді. Ақпарат жинақтауға арналған тапсырмалар үшін осы әдіспен бірге «**Идеялар тасқынын**» мен «**Стикерлер топтамасын**» қолдануға болады.

Жұмыс алгоритмі

1. Үлкен қағаз бен маркер керек.
2. Оқушыларға «Қалай» немесе «Неге» деген сұрау есімдіктері қолданылатын сұрақтар қойылады.
3. Ұсыныстар оқу плакатында жазылады.
4. Мұғалімдер идеяларды дамытып, одан арғы идеяларды зерделеу үшін бір сұрау есімдігін пайдаланады.
5. Мұғалімдер идея/ұсыныс толық қарастырылғанша дейін бірдей сұрағы бар сұрақтарды пайдалануды жалғастыра береді.

Зерделеніп отырған мағына: Жергілікті қоғам, қауым

- Жастарды қауымдастыққа қалай тарта аламыз?
 - Жастарды қызықтыратын мәселелерді қарастыру керек.
- Осы мәселелерді қалай алға жылжыта аламыз?
 - Жастар проблемалары туралы хабардарлықты арттыру арқылы.
- Хабардарлықты қалай арттыра аламыз?
 - Онлайн-форум жүргізу арқылы.
- Онлайн-форумды қалай жүргізе аламыз?

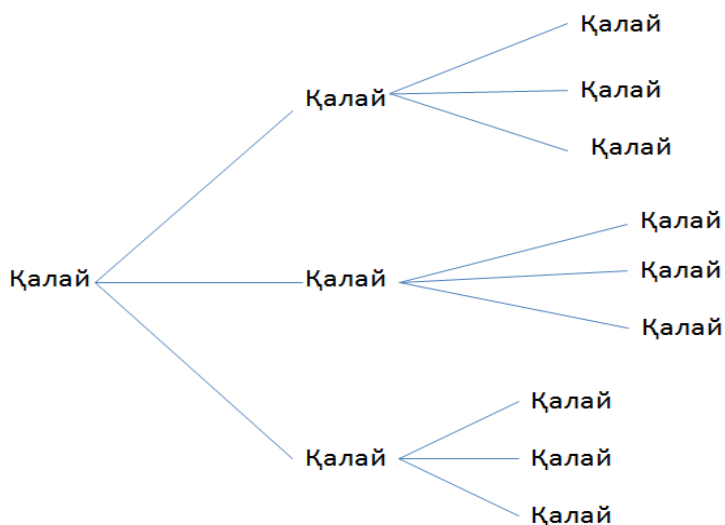

ТАҚТАДАҒЫ ГРАФФИТИ

Қалыптастырылатын дағдылар:

- ойлау, шешім қабылдау;
- проблемаларды шешу.

Жалпы сипаттама

Бұл әдісті қолдану кезінде оқушыларға белгілі бір тақырып байынша өздерінің ойларын, сезімдерін, идеяларын және ұсыныстарын жазу ұсынылады. Осы әдіс «**Күрделі жауаптар тақтасы**» әдісіне ұқсас.

Сыныпты жоспарлау

Бұл жаттығуды жүргізу үшін үлкен қабырға қажет болуы мүмкін.

Жұмыс алгоритмі

1. Бөлменің бір бөлігі граффитиге арналған тақтаға берілген, онда оқушылар талқыланып отырған сұрақ бойынша өздерінің ойларын жазады.

2. Оқушылардан әртүрлі уақытта граффитиге арналған тақтаға «БББ» тұжырымдамасы арқылы өз үлестерін қосу, олар осы сұрақ туралы не ойлайды, не «біледі», нені «білгісі келеді» және тақырыпты талқылау қорытындысында олар нені «білгендігі» сұралады.

3. Жауап алу жүргізу нәтижесінде туындаған түсініктемелер де жазылады.

4. Оқушылар тақырыпты талқылау барысында кез келген уақытта граффитиге арналған тақтаға өз ойларын жазуға ұялмаулары керек.

5. Тақырыпты талқылау соңында граффитиге арналған тақтаны сұрақтарды қорытып, тұжырым жасау үшін пайдалануға болады.

ӘУЕ ШАРЫ

Қалыптастырылатын дағдылар:

- басқалармен жұмыс;
- ойлану, шешім қабылдау, мәселені шешу;
- ақпаратты басқару.

Жалпы сипаттама

Бұл әдісті жоспарлау құралы ретінде пайдалануға болады. Ол оқушыларда проблемаларды салыстырып, оның салдарын болжау, белгілі бір іс-шараны жоспарлап, ұйымдастыруда құрылымдық тәсілді қолдану дағдыларын қалыптастыруға мүмкіндік береді.

Сыныпты жоспарлау

Оқушылар тақтаның немесе қабырғаның жанында, болмаса топтар үстел басында жұмыс істей алады.

Жұмыс алгоритмі

1. Оқушыларға әуе шарының суреті беріледі.



2. Оқушыларға белгілі бір тақырып бойынша бірқатар құрылымдық сұрақтар беріледі:
 - **Әуе шарында кім болуы керек?** Оқушылар бұл мәселе бойынша басты кейіпкерлердің есімдерін жазады: шарды әуеге көтеріп, оны басқару үшін онда болуға тиіс адамдар.
 - **Жоба табысты болуы үшін оларда не болуы керек?** Оқушылар жобаның табысты болуы үшін қажетті деп санайтын барлық нәрселерді шарға жазады.
 - **Оны не кідіртеді?** Зәкірдің жанына оқушылар жобаның табысты басталуына кедергі жасайтын факторларды жазады.
 - **Оған қатты жылдамдықпен ұшуға не көмектесе алады?** Оқушылар әуе шарына тікелей қатысы жоқ, алайда жобаның алға жылжуына септігін тигізетін жұмысқа қабілеттілік, ынта және креативтілік сияқты факторларды белгілейді.
 - **Шарды бағытынан не шатастыра алады?** Оқушылар шардың екі жағына жобаны орындау барысында туындауы мүмкін проблемаларды жазады.
3. Тапсырманы аяқтағаннан кейін оқушылар жоспарлау үдерісін одан әрі жақсарту мақсатында өздерінің шарларын салыстыра алады.
4. Идеяларды одан әрі зерделеу үшін «**Бес сұрақ**» сияқты қосымша тәсілдерді пайдалануға болады.

ЫСТЫҚ ОРЫНДЫҚ

Қалыптастырылатын дағдылар:

- басқалармен жұмыс;
- креативтілік;
- ойлау, шешім қабылдау.

Жалпы сипаттама

Бұл шығармашылық рөлдік тапсырма белгілі бір мәселені талқылауға және ақпарат алмасуға көмектесетін тиімді құрал болуы мүмкін.

Сыныпты жоспарлау

Топқа қаратып бір «ыстық» орындық қойылады. Болмаса барынша жайлы пікір алмасуға жағдай жасау мақсатында «ыстық» орындықты дөңгеленіп отырған балалардың ортасына қоюға болады.

Жұмыс алгоритмі

1. Оқушыларға белгілі бір персонаж беріледі немесе олардың өздері қарастырылып отырған мәселеге қатысы бар рөлді ойлап табады.

2. Оқушылар рөлді топта немесе жеке қарастырып, талдайды.

3. Топтағы басқа оқушылар «ыстық» орындықта отырған адамға қою үшін күрделі сұрақтарды дайындайды.

4. Талқыланатын кейіпкер «ыстық» орындыққа отырып, сыныптастары оған сұрақ қоя бастайды. Бұл оқушыларға адамның қиналысын сезініп, өздері келіспейтін көзқарасты, пікірді қалай қабылдайтынын түсінуге көмектеседі.

5. «Ыстық» орындықтың тақырыбы жел электр стансаларын пайдалану, адамдарды клондау, Ирактағы соғыс сияқты проблемалар немесе идеялар болуы мүмкін. Бұл тәсілді пайдаланғанда сыныптағы кез келген оқушы жауап бере алады. Жаттығудың аяғына қарай мұғалім «ыстық» орындыққа отырып, өзінің пікір/көзқарасымен бөлісе алады.

6. Бұл тәсілді пайдалана отырып, құпияны ашу ойынын ойнауға болады, ол жағдайда оқушылар «ыстық» орындықтағы адамның кім екенін табулары қажет.

7. Тапсырманы орындағаннан кейінгі **жауап алу** кезінде оқушыларға төмендегідей сұрақтар қоюға болады: *олар не білді, оларға не қызықты болды, «ыстық» орындықтағы адамның айтқандарынан олар бірнәрсеге қатысты дау айта алды ма.*

Болжалды оқиғалар, персонаждар/рөлдер:

- Екінші дүниежүзілік соғыс;
- Үндістандағы бала еңбегін пайдаланатын зауыт иесі;
- Абылай хан.

8. Мұғалім топтың білім деңгейіндегі қандай да болмасын кемшіліктерді бағалап, өз ісінде нені ескеру қажет екенін анықтағаны пайдалы болады. Оқушылар қаралатын мәселеге қатысты алдағы жұмысты жоспарлау үшін «БББ» шәкілін қолдана алады.

9. Оқушыларға қосымша жарыс ойыны ретінде зерделеуге арналған тақырып немесе персонаж беріп, содан кейін олар еш кедергісіз, әрі бір-бірін қайталамастан сыныппен барынша толық мәліметпен бөлісуі үшін «ыстық» орындыққа бір минутқа отырғызу керек. Егер кімде-кім ережені бұзса, оқушылар ол адамды ойыннан шығара алады.

ӨЗІНДІК ОЙЫН

Қалыптастырылатын дағдылар:

- ақпаратты басқару;
- ойлау.

Жалпы сипаттама

Бұл әдіс оқушыларда белгілі жауапқа қатысты сұрақ құрастыра білу дағдыларын қалыптастыруға бағытталған. Ол сонымен қатар балама сұрақтар туралы креативті ойлауға қабілетті оқушыларды анықтауға мүмкіндік береді.

Жұмыс алгоритмі

1. Оқушыларға сабақта қарастырылатын тақырыпқа қатысы бар сұрақтардың жауаптары беріледі. Жауаптар жай ғана күн, есім немесе орын, эмоция немесе абстрактілі түсініктер түрінде болуы мүмкін.

2. Оқушылар әр жауап үшін сұрақ ойлап табуы керек.

3. Егер жауаптың бір мәнді сұрағы болмаса, оқушылар өздері ойлап тапқан сұрақтарды бір бірімен салыстырып, белгілі бір сұраққа қатысты тоқтамға қалай келгенін дәйектейді.

Сұрақтар мен жауаптардың үлгілері:

- 1066 (Гастингс түбіндегі шайқас қай жылы болды?)
- Ангела Меркель (Германияның бірінші әйел канцлері кім болды?)
- Қорланғандар (Оңтүстік Африкадағы нәсілдік кемсіту кезінде, оларға автобустарда жүруге рұқсат етілмегенде, африкандықтар өздерін қалай сезінді?)

ПАЗЛ

Қалыптастырылатын дағдылар:

- ойлау, шешім қабылдау, проблеманы шешу;
- бірлескен жұмыс.

Жалпы сипаттама

Бұл әдіс жаңа топтар үшін «мұзжарғыш» ретінде, командалық тапсырма, ақпарат жинақтау құралы ретінде, белгілі бір тақырыпқа кіріспе немесе алдағы жоспарлау, шешім қабылдау немесе егжей-тегжейлі пікірталас жүргізуге түрткі болатын, жетелейтін алғашқы қадам ретінде қолданылуы мүмкін. Ол сабақтың қызықты өтуіне ықпал етіп, балалардың оқуға деген ынтасын арттыруға көмектеседі. Осы әдіске ұқсас тапсырма қажет болса, «**Ойтамыздықты**» қарауға болады.

Сыныпты жоспарлау

Оқушылар пазлдың келесі бөлігін табу үшін кабинеттің ішінде еркін жүрулері керек. Сондай-ақ алдын ала бөлінген топ өз пазлдарын партада жинастыра алады.

Жұмыс алгоритмі

1. Мұғалім үстіне жазылған тапсырмасы бар пазлды алдын ала жасайды. Оны А4 форматты қағазда/жұқа картонда жасап, содан кейін кесуге болады немесе арнайы бағдарлама пайдаланылады.

Тақырыбы: Зертханадағы қауіпсіздік

- Зертхана ішінде қозғалу кезіндегі екі маңызды ережені жазыңыз.
- Сізге зертханада кездесуі мүмкін бес қауіпті жазыңыз.
- Уақиғаны болдырмау үшін үш алдын алу шарасын көрсетіңіз.

Мұзжарғыш:

- Сіздің тобыңыздың барлық мүшелерінің есімдерін жазыңыз.
- Топтың әр мүшесі өзі жақсы көретін істі көрсетеді.
- Әр адамның атаққа лайық екендігінің бір себебін атаңыз.

Тарих:

- Өткен жылғы өміріңіздегі екі үлкен уақиғаны жазыңыз.
- Өткен жылғы үш жаңалықты жазыңыз.
- Ол уақиғалардан не түйгеніңіз туралы ойланыңыз.

2. Оқушыларға пазл бөліктері таратылады.

3. Оқушылар өз пазлының бөлігі бар басқа оқушыны табу үшін бөлме ішінде жүреді.

Пазлдар, мысалы, әртүрлі түске боялуы мүмкін.

4. Оқушылар өздерінің кездейсоқ топтарын тапқаннан кейін, олар командада жұмыс істеп, пазлды құрастырады және тапсырманы орындайды.

5. Жарыс элементін қосу мақсатында мұғалім регламент орната алады.

6. Тапсырма орындалғаннан кейін **жауап алу** жүргізіледі.

7. Бұл тапсырмадан кейін қосымша тапсырма ретінде «**Идея іздеушіні**» өткізуге болады.



БІР МИНУТ

Қалыптастырылатын дағдылар:

- ақпаратты басқару;
- өзін өзі басқару;
- ойлау.

Жалпы сипаттама

Бұл әдіс оқушыларда оқылған материалдан түйінді, басты ақпаратты іріктей білу дағдыларын қалыптастыруға көмектеседі, сондай-ақ белсенді тыңдау дағдысын дамытады. Аталған әдісті **«Ыстық орындық»** тапсырмасымен байланыстыруға болады.

Сыныпты жоспарлау

Топқа қаратып бір «ыстық» орындық қойылады. Сондай-ақ барынша жайлы қарым-қатынасты қамтамасыз ету мақсатында «ыстық» орындықты дөңгеленіп отырған балалардың ортасына қоюға болады.

Жұмыс алгоритмі

1. Оқушылар тиісті тақырыпты зерделеп, өздері негізгі деп санайтын ақпаратты атап көрсетеді. Оқушыларға рөлді топта немесе жеке зерттеуіне болады.

2. Оқуға берілген уақыттан кейін оқушылар «ыстық» орындыққа отырып, бір минуттың ішінде өздерінің басты қорытындысын/ақпаратын ұсынады.

3. Басқа оқушылар мұқият тыңдаулары керек, егер де олар «ыстық» орындықтағы баланың тақырыптан ауытқығанын немесе қайталанғанын, күмәнді деректер келтіргенін аңғарса, олар наразылық білдіре алады. Мұндай жағдай орын алса, уақыт тоқтатылады.

4. Мұғалім наразылықтың дұрыс/бұрыстығын шешіп, өз шешімін дәйектеуі қажет.

5. Егер де наразылық дұрыс деп танылса, онда «ыстық» орындықтағы оқушы ойыннан шығып, орындықты босатады. Наразылық танытқан оқушы ұпай алады.

6. Егер де наразылықтан бас тартылса, онда оқушы басқа наразылық білдірілгенше дейін немесе бір минут аяқталғанша өз сөзін жалғастырады. Егер оқушы 1 минут бойынша «ыстық» орындықта отыра алса, ұпай алады.

7. Қосымша тапсырма ретінде оқушылармен **«Тұжырымдамалық карта»** ойынын ойнауға болады, ойын барысында олар «Бір минут» тапсырмасын орындаған кезде алған барлық ақпаратты жинақтайды және құрылымдайды.

ТҰЖЫРЫМДАМАЛЫҚ КАРТА

Қалыптастырылатын дағдылар:

- ақпаратты басқару;
- өзін өзі басқару;
- ойлау;
- креативтілік.

Жалпы сипаттама

Ағаш тәріздес тармақтарды біріктіре отырып, ми ақпаратты қалай сақтаса, ол ақпараттар арасында байланыс орнатылып, сосын құрылымдалған жағдайда оқыту анағұрлым тиімді болады. Тұжырымдамалық карталар осыны көрсетеді, оны жоспарлау және бақылау құралы ретінде қолдануға болады. Олар визуалды және кинестетикалық сияқты танымдық тәсілдер арқылы оқушыларды оқу үдерісіндегі байланыс туралы ойлануға итермелейді. Бұл тәсіл оқушыларға мидың екі жартышарын да пайдалануға көмектеседі. Тұжырымдамалық картаны жоспарлау үшін пайдаланған кезде тақырыптың талқылануына қарай, оларды толықтыруға және кеңейтуге болады. Бұнымен қатар оқушыларды себебі мен салдары туралы ойлануға жетелейтін «Салдарлар дөңгелегі» және «Себеп-салдар байланысы стратегиясын» қарауға болады.

Жұмыс алгоритмі

1. Оқушылар үлкен парақтың ортасына басты тақырыпты немесе сұрақты жазады.

Тұжырымдамалық картаға арналған тақырыптар үлгілері:

- География: өзендер;
- Қазақ әдебиеті: кітаптағы кейіпкер немесе тақырыптар;
- Тарих: Армада;
- Шетел тілі: «Бос уақыт» тақырыбындағы лексика.

2. Оқушылар басты ұғымға қатысты түйінді идеяларды жазып, оларды орталықпен біріктіру үшін стрелкаларды қолданады. Оқушылар әр түйінді идея үшін әртүрлі түстерді және маңызды сөздер мен ұғымдарды сызып көрсету үшін мәтін белгілегішті (маркерді) пайдалана алады. Сонымен қатар оқушылар өз картасын көрнекі ету үшін суреттерді қолдана алады.

3. Оқушылар негізгі идеялардан туындайтын идеяларды көрсету үшін оларды стрелкамен байланыстырады.

4. Тексеру құралы ретінде пайдаланған кезде, оқушылар тұжырымдамалық картаны мұқият тексеруге арналған трамплин түрінде қолданады. Олар, мысалы, кезекті түрлендіру кезінде әрбір туынды буын үшін өзгерістерді пошталық ашықхатта белгілеп отырады. Бұл ашықхатта тиісті туынды буындағыдай түстер мен суреттер қолданылуы мүмкін.

5. Тұжырымдамалық картамен жұмыс істеуді аяқтағаннан кейін жүргізілген **жауап алу** оқушыларды белгілі бір идеяларды неге олай топтастырғаны, сондай-ақ карта олардың ойларын қалай ашқандығы туралы ойлануға мәжбүрлейді.

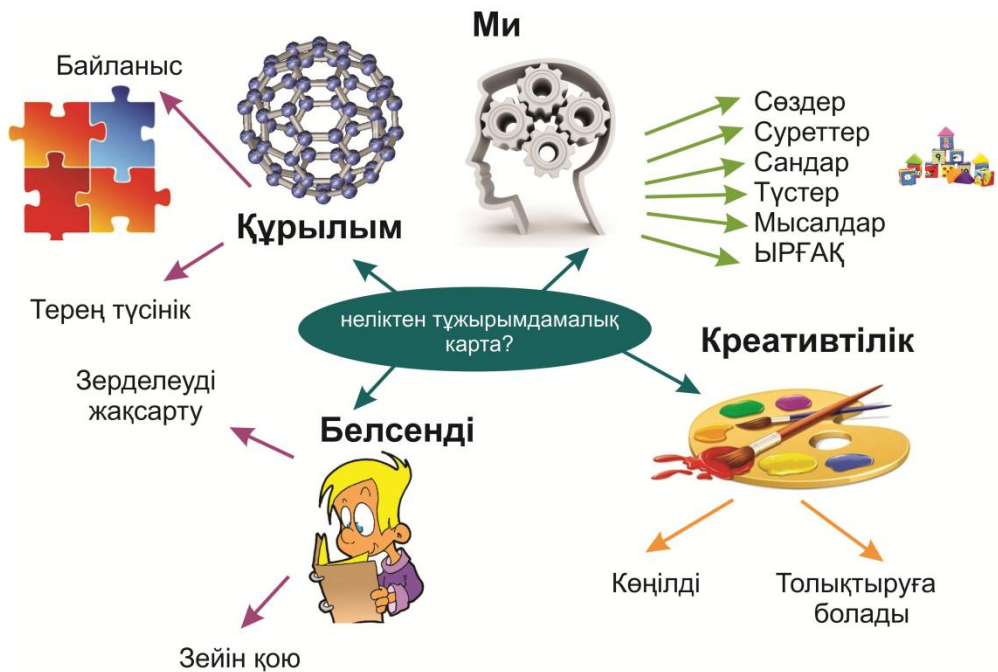

САНАДАҒЫ КИНОФИЛЬМ

Қалыптастырылатын дағдылар:

- креативтілік;
- ойлау, шешім қабылдау;
- проблеманы шешу.

Жалпы сипаттама

Шығармашылықты дамытатын бұл әдіс оқушыларға сабақ тақырыбын түсіндіруде пайдалы құрал болып табылады, сондай-ақ оларды белгілі бір сұрақ бойынша пікірталасқа, пікір алмасуға тартуға септігін тигізеді.

Жұмыс алгоритмі

1. Оқушылар көздерін жұмады.
2. Мұғалім сыныпқа қысқа оқиғаны оқиды немесе оқушылардың алда не істейтіндерін түсіндіреді.
3. Оқушылардан мұғалім оқып жатқан ақпаратты көз алдарына келтіру сұралады.
4. Мұғалім ақпаратты оқуды тоқтатып, оқушылардан оқиғаны тоқтаған жерден жалғастырып, одан әрі дамытуды сұрайды.
5. Одан кейін оқушылар шағын топта немесе сынып алдында өздерінің «санасындағы кинокартинада» не болғандығы туралы әңгімелейді. Бұл – мәселені талқылауды дамытудың оңтайлы тәсілі.

Оқиғалардың үлгілері:

- Адам құқығы проблемасы;
- Құрбы-құрдастарының тарапынан қысым көрсету туралы оқиға (достары баланы дүкеннен зат ұрлауға мәжбүрледі);
- Шетел тілінде жазылған оқиға.

6. Бұл тапсырма оқушыларға түрлі жағдайларда қандай амал жасауға болатындығы туралы ойлануға мүмкіндік береді. Оқушылардың санасындағы кинофильмді **«Барлық факторларды ескеру»** немесе **«Қосу-алу-қызықты»** тапсырмасының негізінде құруға болады.

ҚҰПИЯ

Қалыптастырылатын дағдылар:

- ойлау, шешім қабылдау;
- проблеманы шешу;
- бірлескен жұмыс.

Жалпы сипаттама

Бұл әдіс құпияны табу, шешім қабылдау немесе уақиғаның болжалды түсініктемелерін қарастыру үшін оқушылардың проблемаларды шешу және шешім қабылдау дағдыларын пайдалануларына ықпал етеді. Бұл тапсырмадан кейін **жауап алу** жүргізілу керек. Бұл тәсіл оқушыларға мәселені білу және түсіну негізінде дәйекті айғақтар, нақты дәлелдерді келтіруге мүмкіндік береді.

Сыныпты жоспарлау

Бұл тапсырма айнала немесе жартылай айнала отырған үлкен топта немесе партада отырған шағын топта өткізілуі мүмкін.

Жұмыс алгоритмі

1. Оқушыларға белгілі бір сұрақ бойынша 20-дан 30-ға дейін тұжырымдар беріледі. Егер де барлық сынып тартылса, онда әрбір оқушы бір тұжырым алады және оны барлық топқа оқып береді. Шағын топтағы оқушыларға бірнеше тұжырым беріледі.

2. Тұжырымдарды талқылау барысында шешім топ болып қабылданған жағдайда, оқушылар барлық факторларды талқылап, оның мәнін анықтау үшін әрбір айтылған пікірді қарастырулары керек.

Тақырып: Қазіргі заманғы тілдер – Тақырыпты таңдау (үйретіліп жатқан тілдегі сөз тіркестері).

Оқушылар үйреніп жатқан тілдерінде жалпы орта білім туралы аттестат алу үшін емтиханға қандай тақырып таңдауы керектігін талқылайды:

- Жәнібек – тамаша атлет.
- География мұғалімі Жәнібек өте көңілді.
- Жәнібек апта бойы географиядан үй тапсырмасын орындаған жоқ.
- Жәнібек алдағы уақытта бай болғысы келеді.
- Жәнібек дәмді асты ұнатады, алайда дәмді ас дайындай алмайды.

• Командалық талқылауға берілген уақыт біткен соң, оқушылар өз шешімдеріне түсініктеме беріп, орынды болса нақты дәлелдерді келтіре отырып, оларды тармақтар бойынша негіздеп шығады.

• Тапсырманы орындағаннан кейінгі **жауап алу** барысында оқушылар шешім қабылдауға түрткі болған немесе шешілетін проблеманы анықтауға көмектескен үдерістерге назар аудара алады. Жауап алу жүргізу барысында қолдануға ұсынылатын сұрақтар:

Топ бұл шешімге қалай келді?

Келіспеушіліктер болды ма?

Келісімге қалай қол жеткізілді?

Шешімдер әділ негізделді ме?

Шешімдер дұрыс баяндалды ма?

Топ ішінде рөлдер таратылды ма және олар қанишалықты дұрыс қолданылды?

ҮШІНШІСІ АРТЫҚ

Қалыптастырылатын дағдылар:

- ойлау, шешім қабылдау;
- проблеманы шешу;
- бірлескен жұмыс;
- ақпаратты басқару.

Жалпы сипаттама

«Үшіншісі артық» – пайдалы әдіс, оны тақырыпты бастапқы зерделеу кезінде немесе білімін бекіту тәсілі ретінде тақырыпты талқылаудың кез келген бөлігінде қолдануға болады. Бұл әдіс оқылатын салаға қарай оқушыларды сөздердің, сөйлемдердің, идеялардың, адамдар мен заттардың сипаттамасы туралы ойлануға итермелейді. Оқушылар осы заттардың арасындағы кез келген қарым-қатынасты тереңірек түсініп, оларды тиісінше жіктей білу үшін, олардың арасындағы ұқсастықтар мен айырмашылықтарды анықтайды.

Жұмыс алгоритмі

1. Оқушылар жұпқа немесе топқа бөлінеді.
2. Оқушыларға оқылатын сала мен тақырып төңірегінде бірқатар маңызды сөздер/идеялар/орындар/заттар беріледі. Бұл қатар, мысалы, диаскопиялық проекторда немесе үлестірме материалдағы тізім болмаса шәкіл түрінде ұсынылуы мүмкін.
3. Оқушылар әрбір шәкіл немесе тізім бойынша артық элементті табуы тиіс. Дұрыс немесе қате жауаптың болмауы мүмкін, болмаса кез келген сөз артық болуы ықтимал. Сондықтан, оқушылар неліктен ол сөзді таңдағаны туралы дәйекті және нақты жауап бере отырып, тізімдегі басқа сөздердің арасындағы байланысты көрсетеді.

Тақырып: Қазіргі заманғы тілдер – Менің үйім (үйретіліп жатқан тілдегі сөздер)

Кереует, тоңазытқыш, теледидар, гардероб, перде, тұрақ, орындық, ванна, тумба.

- Тұрақ артық болуы мүмкін, себебі ол бөлмені білдіретін жалғыз сөз;
- Перде артық болуы мүмкін, себебі қалған заттардың барлығында негіз бар, немесе олар еденде тұрады.

Бұл тапсырма мәселені балалар үйреніп жатқан тілде талқылауға ықпал етеді.

4. Қосымша тапсырма ретінде оқушылар қарастырылып отырған тақырыпқа қатысты сөздерге қосу үшін мағынасы жақын басқа сөз ұсына алады. Сонымен қатар оқушыларға өздерінің артық сөздер тізімін не шәкілін ойлап табуға болады.

5. Тапсырманы орындағаннан кейінгі **жауап алу** барысында оқушылардың тапсырмадағы сөздердің арасындағы байланысты қалай анықтағандығына және командалық жұмыстың оқушыларға басқа жағдайда байқамай қалатын түрлі байланыстарды көруге көмектескендігіне көңіл аудару керек.

БАП (басқа адамдардың пікірлері)

Қалыптастырылатын дағдылар:

- ақпаратты басқару;
- бірлескен жұмыс;
- ойлау, проблемаларды шешу;
- шешім қабылдау.

Жалпы сипаттама

Бұл тәсіл оқушыларға белгілі бір сұрақтың немесе тақырыптың төңірегінде басқа адамдардың/оппозицияның көзқарастарына назар аударуды ұсынады. Оқушылар осы пікірталастың қаралатын мәселеге қатысты факторларға, салдары мен мақсатына жаңа көзқарастар болуы мүмкін екендігін анықтауға көмектесетіндігі туралы ойланады. Оқушылар белгілі бір көзқарастың онымен келісетін адам үшін қаншалықты орынды екендігі, өз пікірінді басқаға қыстырмалаудың орынсыздығы жөнінде ойлана бастайды. Проблемаға ықпал ететін жиынтық факторларды салыстыру үшін «БФЕ» әдісін қараңыз.

Сыныпты жоспарлау

Егер «**Әткеншек**» тапсырмасымен қатар қолданылатын болса, онда оқушылар бөлме ішінде партадан партаға өтіп, топта алмасуы тиіс. Сондай-ақ оқушылар орындарында қалып, берілген уақыт біткен соң оқу плакатын артында отырған топқа береді.

Жұмыс алгоритмі

1. Мұғалім оқушылармен бірлесіп басқа адамдарды шешім қабылдау мен проблеманы шешу үдерісіне тартудың маңыздылығын талқылайды. Адамдардың түрлі білімдері, қызығушылықтары, түсініктері мен құндылықтары жекелеген адамдардың көзқарасын байытып кеңейте алады. Оқушылар тақырып аясында түрлі көзқарастар туралы хабардар болады.

2. Оқушылар сынып ішінде жүріп, басқаның пікірін сұрап, оларды қағазға енгізеді. Әртүрлі бес пікір жинаған соң оқушылар парақтың төменгі тұсында пікірлерді жинақтайды да, олардың қайсысымен келісетіндігін және себебін айтады.

БАП-қа мысал бола алатын оқиға

Адвокат сотта машинасының терезесін сындырғаны үшін көршісі айып таққан жас жігітті қорғайды. Сондай-ақ жас жігіт көршісіне қоқан-лоқы көрсеткені үшін – терезеге тас лақтырып, кішкентай балаларын қорқытқаны үшін айыпталады. Осы жағдайда туындауы мүмкін әртүрлі көзқарастарды және кімнің олармен келісетінін анықтау.

3. Тапсырма аяқталған соң оқушылар топтарда ауысады да, басқа топтар анықтаған факторларды қарайды. Олар өзара бағалау үшін «**Екі жұлдыз, бір тілек**» стратегиясын пайдалана алады.

4. Одан кейін оқушылар басқа топтардың парақтарына жазғандардың негізінде өздерінің алғашқы пікірлеріне өзгеріс енгізіп, немесе кеңейте алады.

5. Бүкіл топтың барлық факторларын біріктіру үшін тапсырманы орындағаннан кейін **жауап алу** жүргізген тиімді болмақ.

6. Белгілі бір пікірлерді одан әрі дамытып, оқушыларға белгілі бір пікірлерді айтуға көмектесу үшін «**Ар-ождан аллеясы**» және «**Кедергілер сызығы**» сияқты модельдеу тапсырмаларын пайдалануға болады.

БИНГО

Қалыптастырылатын дағдылар:

- басқалармен жұмыс істей білу.

Жалпы сипаттама

Бұл әдіс жаңа топтардың мүшелерін жақындастыратын, белгілі бір тақырыпқа кіріспе немесе қарым-қатынас дағдыларын дамытудың амалы ретінде пайдаланылады. Ол қозғалып жүріп-тұруды, қарым-қатынас жасауды және басқа да көптеген жағдайларды талап етеді.

Сыныпты жоспарлау

Қозғалу және қарым-қатынас жасау ыңғайлы болу үшін үлкен кеңістік керек.

Жұмыс алгоритмі

1. Әр адамға тоғыз, он екі немесе он алты шаршыға бөлінген Бингоға арналған карточка беріледі.
2. Әрбір шаршыда тақырыпқа қатысты тапсырма көрсетіледі. Мысалы:

Топқа арналған тапсырмалар:

- Көздері көк үш адамды табыңдар.
- Америкаға барған үш адамды табыңдар.
- Бөлме иті бар үш адамды табыңдар.

Тақырыбы: Саламатты өмір салты

- Мектепке велосипедпен баратын үш адамды табыңдар.
- Органикалық тамақ ішетін үш адамды табыңдар.
- Күніне үш литрден астам су ішетін үш адамды табыңдар.

3. Оқушылар әрбір пікірге сәйкес келетін адамды тапқан кезде, осы адамға қарастырылып отырған мәселелер бойынша өздерінің қосымша екі сұрағын қоя алады. Бұл егжей-тегжейлі талқылау жүргізуге мүмкіндік береді. Мысалы:

Тақырыбы: Саламатты өмір салты

- Органикалық тамақ ішетін адамды табыңдар.

Болжалды қосымша сұрақтар:

- Қандай органикалық тамақ ішесіз?
- Сіз неге органикалық тамақ ішесіз?

4. Тапсырманы орындағаннан кейінгі жауап алу барысында мұғалім оқушылардан қайсысы естерінде қалғандығы немесе қосымша сұрақтар арқылы басқа адамдардан нені білгендігі туралы сұрайды.

5. Егер де Бингоға арналған карточканы істеуге немесе көшірмелеуге мүмкіндік болмаса, мұғалім нөмірленген сөйлемдерді тақтаға, диаскопиялық проекторға немесе флипчартқа жазады. Одан кейін оқушылар қарсы отырған адамның нөмірін және атын жазады.

МОДЕЛЬДЕУ

Қалыптастырылатын дағдылар:

- басқалармен жұмыс істей білу;
- креативтілік;
- ойлау, шешім қабылдау.

Жалпы сипаттама

Бұл шығаршылық рөлдік ойын – оқушыларды белгілі бір сұрақты талқылауға немесе ақпарат алмасуға тартудың ықпалды тәсілі.

Сыныпты жоспарлау

Қозғалуға арналған орын қажет етіледі.

Жұмыс алгоритмі

1. Моделдеу барысында оқушылар құрылымдалған ортаның аясында белгілі бір проблемаға қатысты жауап береді, мысалы, сотқа еліктеу, парламенттік тыңдау, кеңестің отырысы, үйлестіру кеңесі. Ортақтастықты күшейтіп, мәселе төңірегінде бірлесіп толғануды дамыта отырып, өз көзқарасын, пікірлері мен құндылықтарын айтуда бұл тәсіл өте қолайлы. Алайда, бұл күрделі, қиын үдеріс, себебі ол көп дайындықты қажет етеді. Сөз болатын оқиға өзекті болуға тиіс, әрі оны жүзеге асыруға мүмкіндік болғаны жөн, сондай-ақ оқушылар өздерінің рөлдік ойындарын ойнауды бастамас бұрын, топтық модельдеу арқылы олардың өзіне деген сенімін күшейтіп, өз рөлдерін ойнау үшін қолайлы аймақ ұсыну үшін тиісті ақпаратпен қамтамасыз етілуі тиіс.

ҚАР КЕСЕГІ

Қалыптастырылатын дағдылар:

- басқалармен жұмыс;
- ойлау, проблемаларды шешу;
- шешім қабылдау.

Жалпы сипаттама

Бұл әдіс оқушыларға проблемаларға орай өз әрекеттері туралы ойлануға және аталған тақырып бойынша өз ойларын қарастыру үшін ақырындап жан-жағындағы адамдармен бірлескен жұмысты бастауға мүмкіндік береді. Бұл - аз сөйлейтін оқушылардың өз ойларын әуелі жұптарда, одан кейін топтарда айтуға мәжбүрлейтін практикалық тәсіл. Бұл сонымен қатар оқушылардың сұраққа байланысты пікірлерін білдіруге жетелеп, жалпы талқылаусыз бүкіл сыныпқа келісімге келуге мүмкіндік береді.

Сыныпты жоспарлау

Қозғалуға және араласуға ыңғайлы болу үшін үлкен кеңістік қажет. Немесе, оқушылар парталардың айналасына топтар құрып, тиісінше орындықтарды қозғалта алады.

Жұмыс алгоритмі

1. Тиісті сұрақ қойылады немесе оқиға сипатталады.
2. Оқушылар ойларын, пікірлерін немесе ұсыныстарын өз бетінше жазады.
3. Оқушылар жұп құрып, жауаптарын салыстырады. Олар өз тұжырымдарын талқылайды да, мәселе бойынша келісілген және мәмілелік тұжырымға қол жеткізіп, оны жазып алады.
4. Оқушылар төрт адамнан тұратын топтар құрып, тура сол рәсімді қайталайды. Тағы бір келісілген тұжырымға қол жеткізіліп, оны жазып алады.
5. Төрт адамнан тұратын топ сегіз адамнан тұратын топқа айналады да, үдеріс қайталанады. Келесі келісілген тұжырымға қол жеткізіледі.
6. Топтар өсіп отыратын болғандықтан, өкіл/үйлестіруші, хронометрші, ресурстарды үлестіруші, хатшы және т.б. таңдау қажеттігі туындайды.
7. Содан кейін сыныптың түпкілікті тұжырымы талқыланып, негізделеді.
8. Келісілген тұжырымға қарсы шыққан, өз пікірі жеткілікті түрде ескерілмеді деп санайтын оқушының пікірі жазылып алынуы тиіс.
9. Тапсырманы орындағаннан кейінгі **жауап алу** тек білу мен түсінуді ғана емес, сонымен қатар тапсырманы орындау үдерісін зерттеп білуге мүмкіндік береді: оқушы шешімге қалай келді? Мәмілеге қалай келді? Олар қандай дағдыларды пайдаланды?



КӘМТ (Күш, Әлсіздік, Мүмкіндік, Тәуекел)

Қалыптастырылатын дағдылар:

- басқалармен жұмыс;
- ойлау, шешім қабылдау;
- проблемаларды шешу.

Жалпы сипаттама

Бұл әдіс оқушыларға мәселенің барлық аспектілерін зерттеуге мүмкіндік береді. Ол болашақта бастама жасау үшін іс-әрекет жоспарын дайындау барысында пайдаланылуы мүмкін. Ол сонымен қатар бұған дейін не істелгенін және болашақ салдарын назарға алу үшін топты немесе оқиғаны бағалауға арналған тәжірибелік құрал бола алады.

Сыныпты жоспарлау

Бұл тапсырманы әртүрлі тәсілдермен орындауға болады. Ақпарат жинау үшін **қағаз конвейерді** пайдалануға болады, бұл жағдайда мұғалім топтардың парталар арасында жүріп-тұруы ыңғайлы болуын ойластыру керек. Немесе топтар өз орындарында қалып, проблемаларды қарастыру үшін төменде қоса берілген шаблонды пайдалана алады.

Жұмыс алгоритмі

1. Мұғалімнің оқушылармен КӘМТ мағынасын талқылап, әрбір термин жеке алғанда нені білдіретінін, әсіресе «күш», «мүмкіндік», «әлсіздік» және «тәуекел» арасындағы айырмашылықтарды түсіндіргені жөн. «Мүмкіндіктер» және «тәуекелдер» болашақта туындауы мүмкін болжалды салдарларға шоғырлануы тиіс, ал «күш» пен «әлсіздік» бұған дейін болғанды зерттеу негізіндегі мәселенің оң және кері аспектілерінің тізімін құруды қамтиды.
2. Оқушыларға талқылап, баға беруге арналған ақпарат беріледі. Идеялар тиісті тақырыпшалармен беріледі (К-Ә-М-Т).
3. Мұғалім бір тақырыпшаға тоқталып, оны талқылап болған соң ғана келесі тақырыпшаға көшеді. Мысалы, оқушыларға «мүмкіндікке» көшпес бұрын, «күшті» зерттеуге уақыт беріледі.
4. Кері байланыс кезінде мұғалім мына сұрақтарды қоя алады: Не жақсы? Не жаман? Қазір не болуы мүмкін? Болашақта алға ілгерілеуге не кедергі жасауы мүмкін?
5. Командалық жұмыс бойынша **жауап алу** пайдалы болады.
6. Тапсырмадан туындаған ойлар алдағы уақытта **«Бес сұрақ»** техникасын пайдалану кезінде зерделенуі мүмкін.

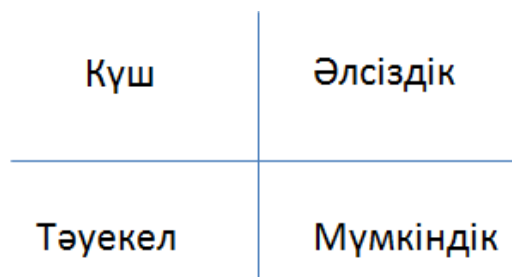

ТЕЛЕДИДАР ДИКТОРЫ

Қалыптастырылатын дағдылар:

- ойлау, шешім қабылдау;
- проблемаларды шешу;
- басқалармен жұмыс істей білу.

Жалпы сипаттама

«Шыбындар әміршісі» (*The Lord of the Flies*) романымен таныс әрбір оқушы бақалшық туралы біледі. Бақалшықты кім ұстаса, сол басқаның даусы басым шығады деп қорықпастан, тоқтаусыз сөйлей алады. Бұл тапсырма да сол сияқты, оқушыларға сөзді бөлмей, сұрақ бойынша өз ойларын, идеяларын және пікірлерін білдіруге мүмкіндік береді. Ол сонымен қатар оқушылардың белсенді тыңдау дағдыларын дамытуға да бағытталған. Біз бақалшықтың рөлін атқаратын затты «жөн-жосық көрсетіп отыратын адам» деген мағына беретін «басалқы» сөзімен атауды ұсынамыз. Ұқсас тапсырма ретінде **«Жарыссөз асатаяғы»** әдісін қараңыз.

Сыныпты жоспарлау

Мұғалім оқушыларды шеңберге немесе жартылай шеңберге отырғыза алады. Сондықтан бұл үшін бөлмеде жеткілікті орын болуы керек. Немесе оқушылар парталарына отырады да, мұғалім сөйлегісі келгендерге басалқыны береді.

Жұмыс алгоритмі

1. Сөйлеушіге «басалқының» рөлін атқаратын тиісті зат беріледі. Пүліш ойыншық немесе қуыршақ сияқты (әрине, оқушылардың жасына және қызығушылығына байланысты!) басы бар затты (аты осыдан шығады) алуға болады. Болмаса, қалпақты қолдануға болады, сөз кезегі келгенде оқушылар қалпақты киеді.

2. Оқушылар белгілі бір сұрақ бойынша пікірталас жүргізеді. Тек қолында басалқы бар адам ғана сөйлей алады.

3. Оқушыларға отырған ретімен кезекпен сөйлеуге рұқсат бермеуді ұсынамыз. Кей балалар өздерінің кезегі келгенше не айтатыны туралы көп ойланады, сөйтіп басқалардың не айтып жатқанын тыңдамайды. Оқушылар күйгелектеніп, тіпті жасқаншақтаса, бұл тапсырмадан пайда болмайды. Затты ортаға қоюға болады, сөйлеуші өз сөзін аяқтағаннан кейін оны орнына қояды, осылайша оны кез-келген басқа адам ала алады.

4. Оқушылар, керісінше, сөйлеушіні мұқият тыңдаулары керек, олар өз қалауы бойынша сындарлы түсініктеме бере алады, сөйтіп өзінің белсенді тыңдау дағдыларын жақсартады.

ЕКІ ЖҰЛДЫЗ, БІР ТІЛЕК

Қалыптастырылатын дағдылар:

- басқалармен жұмыс;
- ойлау, шешім қабылдау;
- өзін өзі басқару.

Жалпы сипаттама

Бұл әдіс жекелеген адамдар не оқушылар тобы арасында сындарлы өзара бағалау жүргізуге арналған. Өзара бағалаудың аталған техникасы оқушыларға өз жұмыстарын бағалау және жақсарту қабілеттерін дамытуға көмектеседі. Ол оқушыларға тапсырмаларды орындаудың әртүрлі тәсілдері мен қорытындыларын көруге, нәтижесінде болашақ жұмысты өзгертуге мүмкіндік береді.

Сыныпты жоспарлау

Оқушылар бөлмеде әртүрлі топтар ішінде кезектесіп ауысып отырса дұрыс болар еді. Немесе топтағы оқушыларға жұмыс үлгілері беріледі.

Жұмыс алгоритмі

1. Оқушылар тапсырманы орындауды бастамас бұрын «**Екі жұлдыз, бір тілек**» әдісін (төмендегі 3-тармақты қара) пайдалана отырып, өз жұмыстарын қарай алады.

2. Жұмысты аяқтағаннан кейін оқушылар басқа адамдардың жұмысын қарап шығу үшін бір топтан екінші топқа ауыса алады.

3. Балалардың қолдарында стикерлер бар. Өздері қараған әрбір жұмыс үшін оқушылар, өздерінің пікірінше, ұтымды шыққан екі аспектіні және қарастырылған жұмысты жақсартуға бағытталған бір тілек жазады.

4. Бұдан кейін оқушылар басқалардың стикерлерге не жазғандығын оқу және талқылау үшін өз жұмыстарына қайтып оралады.

5. Бұдан кейін олар өз жұмыстарындағы жұлдыздар мен тілектердің тізімін жасайды да, өз жұмыстарын келесі жолы жақсартуды қалай жоспарлайтындығын қысқаша түрде сипаттап жазады.

ФОТОСУРЕТТЕР

Қалыптастырылатын дағдылар:

- басқалармен жұмыс істей білу;
- ойлау, проблемаларды шешу.

Жалпы сипаттама

Пікірталасты жеделдету үшін фотосуреттерді пайдалануға болады. Төменде келтірілген әдістердің көпшілігін динамикалық суретпен жұмыс істеуде қолдануға болады:

- Белгілі бір тақырыпқа қатысты (мысалы, кедейлік) бірқатар суреттер және/немесе карикатураларды көрсетіңіз де, оқушылардың оларға тікелей әсерін сұраңыз. Суретке түсіруші немесе карикатурашы проблема туралы не айтқысы келді? Оқушылар онымен келісе ме, әлде келіспей ме? Әртүрлі суреттер олардың ішкі сана-сезімдеріне қалай әсер етеді?
- Оқушылар фотосуретті таңдап алып (мысалы, сүйікті фотосуретін немесе өздерін жайсыз сезінуге мәжбүрлейтін фотосуретті), содан кейін өз тобына неге оны таңдағанын түсіндіреді.
- Топтағы оқушыларға суреттер немесе фотосуреттер беріледі де, суретке ат беру сұралады (мысалға, елге заңсыз босқыншылардың келуі). Сосын топтар ат таңдау ісі оларда қандай сезім-әсер тудыратынын (мысалы, біреу үмітке, біреу үмітсіздікке, қайырымдылыққа, күйзеліске назар аударады және т.б.) талқылай отырып, өздерінің берген аттарын салыстыра алады.
- Әрбір топқа ортасына фотосурет жабыстырылған үлкен парак беріңіз (мысалы даулы сұрақты бейнелейтін фотосурет). Оқушылардан фотосурет бойынша сұрақ қойып, оларды фотосуреттің жан-жағына жазуды сұраңыз (мысалы, проблема қандай? Кім қатысады? Басқа жақта тұрған адам не ойлайды? және т.б.). Сұрақтар алдағы талқылауды кеңейту үшін пайдаланылады. Тапсырманы орындаудың тағы бір жолы: оқушылар суретті бірінші көрген кезде бастарына келген ойларды, идеяларды және сөздерді суреттің айналасына жаза отырып, идеяларын ұсына алады.
- Оқушылардан фотосуреттер, суреттер немесе карикатуралар негізінде рөлдік ойынды немесе модельдеуді сахналап көрсетуді сұраңыз. Олар суреттегі адамдарға ат беріп, олардың арасындағы қарым-қатынасты ойластыра алады, әрбір адам не сезінетінін елестете алады және т.б. Балалар рөлдерді бөлісіп, олардың пікірінше не болып жатқандығын, кейін не болуы мүмкін екенін сахналап көрсете алады. Соңынан басқа оқушылар оларға сұрақ қояды.
- Оқушылар сандық камера арқылы фотосуреттер жасап, оларды коллажға, таныстырылымдарға біріктіре алады.
- Фотосуреттерді оқушылар бөлшектерді есте сақтау үшін өздері зерделеуге тиіс сурет пен карикатураларды көрсететін «Жады» ойыны үшін пайдалануға болады. Содан кейін оқушылар суреттің бөлшектерін жазады немесе салады. Бұл оқушылардың назарын ұсақ бөлшектерге аударуда пайдалы болады.

АТУСТІ ДЕБАТ

Қалыптастырылатын дағдылар:

- ойлау, шешім қабылдау.

Жалпы сипаттама

Бұл әдіс сұрақтарға қатысты әртүрлі пікірлер мен эмоцияларды зерттеуге көмектеседі. Оларды белгілі тақырыптың кіріспе бөлімі ретінде пайдаланып, оқушылардың қызығушылығын, қарастырылатын сұрақ бойынша негізгі түсінігін бағалау үшін пайдалануға болады. Олар оқушылардан сұраққа қатысты өз ұстанымын білдіруді талап етеді және де олар пікірлерін білдірмесе де, әрбір адамның өз ойын ортаға салу құқығы бар. Оқушылар түсініксіз және белгісіз нәрселерді кездестіреді, бұл оларға өз пікірлерін талқыланатын сұрақ туралы білімдерімен негіздеу қажет екендігін түсінуге көмектеседі. Атүсті дебаттың алуан түрі бар. Ең кең тарағаны төменде сипатталған «Төрт бұрыш дебаты» болып табылады. Сондай-ақ «Спектрлік пікірталас», «Құндылықтар спектрі» және «Ақиқат пен жалған» деген түрлері бар.

Сыныпты жоспарлау

Қозғалу және сөйлесу үшін үлкен кеңістік қажет. Немесе жеткілікті орын болмаса, оқушыларға төрт пікір жазылған карточка беріледі (келісемін, келіспеймін, толық келісемін, үзілді-кесілді келіспеймін). Әрбір ой айтылғаннан кейін оқушылар белгілі бір карточканы көтеруге тиіс.

Жұмыс алгоритмі

1. Бірқатар тұжырымдар оқылады да, әр тұжырымды әртүрлі бұрышқа телиді.
2. Оқушыларға бұл тұжырымдарға қатысты өз пікірлерін ойлануға уақыт беріледі.
3. Бұдан кейін оқушылар өзі келісетін пікірдің бұрышына барады. Оқушылар «тобыр» соңынан еріп жүрмеулері керек, өйткені бұл жерде дұрыс, бұрыс жауап жоқ.
4. Пікірлер оқушыларға ой салуға тиіс (мысалға, «барлық футболшылар тым көп ақша табады» деген ойға қарағанда, «футболшылар тым көп ақша табады» деген ойды пайдаланған жақсы, өйткені екінші пікірталас тудыруға мүмкіндік береді).
5. Оқушылар осы бұрышты неге таңдағанын түсіндірулері керек. Барлық төрт бұрыштың пікірін тыңдау қажет.
6. Күрделі сұрақтарды қарастыру үшін, не алғашқы ойды мұқият талдау үшін қосымша сұрақтарды пайдалануға болады.
7. Әрбір пікірді талқылау кезінде туындаған сұрақтар өздерінің алғашқы көрқарастарына шүбә келтірген жағдайда, оқушылар орын ауыстыра алады.
8. Егер оқушылар пікірлерін өзгертіп жатса, неге екенін түсіндірулері керек.
9. Тапсырманы орындағаннан кейін жүргізілетін **жауап алу** барысында келісімге қол жеткізілген сұрақтарды және сыныпты бөлген сұрақтарды талқылауға болады.

Жан-жақты талқылау мен дебаттарға арналған тапсырмалар үлгілері:

Тақырып: Спорт және адамның денсаулығы

- Футболшылар өз табыстарының жартысын қайырымдылық қорына берулері керек.
- Допинг қолданғаны үшін кінәлі деп табылған спорт жұлдыздары спорттан өмірбақи аластатылулары керек.
- Мектеп асханаларында фри картоптарын сатуға тыйым салу қажет.

ШЕҢБЕРГЕ ЖИНАЛУ УАҚЫТЫ

Мақсаты

Идеялар, тәжірибе, сезімдермен бөлісу. Өзін және басқаларды терең түсіну. Топ проблемаларын баяндау.

Сыныпты жоспарлау

Барлығы орындықтарға немесе еденге шеңбер жасап отырады. Сөйлеушінің қолында зат бар (жұмсақ пуф немесе доп).

Жұмыс алгоритмі

Мұғалім барлығы сияқты орындыққа немесе диванның жастығына отырады. Бұл барлық оқушыларға мұғалім директор емес, үйлестіруші болып табылатынын және де өтіп жатқан сынып сабағы екенін ұмытпауға көмектеседі. Мұғалім «Шеңберге жиналу уақыты» ойынының құрылымдалған ережесінің сақталуына, яғни әрбір оқушының эмоциялары қорғалып, лайықты тапсырмалар дайындалуына жауап береді. Егер оқушылар ережені үнемі бұза беретін болса, мұғалім сабақты аяқтауға дайын болуы керек.

Бұл әдістің бастапқылардың бірі болып орындалуға тиіс кезеңдері бар. Мәселен, балалармен негізгі үш ережені алдын ала талқылап алу керек:

1. Бір адам ғана сөйлейді - сөйлеушінің қолындағы зат ережені сақтауға көмектеседі.
2. Бір нәрсе туралы айтқыңыз келмесе, сіз «ойыннан шыға аласыз».
3. Ешқандай сын және кеміту, қорлау болмауы тиіс



БАЛАЛАР ФИЛОСОФИЯСЫ

Мақсаты

Балалар философиясы балаларды (немесе ересектерді) сыни, байыппен, шығармашыл және бірлесіп ойлауға ынталандыруға бағытталған. Бұл әдіс мұғалімге қатысушылар сұрақтарды өздері құрастырып, өздері қоятын және «қалай оқу керектігін үйренетін» «зерттеушілер қоғамдастығын» құруға көмектеседі.

Сыныпты жоспарлау

Орындықтарды шеңбер етіп қойыңыздар, (егер қажет болса) сөйлеушіні білдіретін бір зат алыңыз (мысалы, доп). Бөлме ішінде оқушыларға арналған ынталандыру материалдарын орналастырыңыз.

Жұмыс алгоритмі

Мұғалім тақырыппен таныстырып, үдерісті түсіндіреді. Оқушыларға ынталандыру материалдарын толығымен қарауға бірнеше минут беру керек. Оқушылар шеңберге оралғанда, тақырыпқа/пәнге қатысты жауап алғылары келетін сұрақтарды ойластыру үшін, оларға бір-екі минут беріледі. Сұрақтарын құрастырып болған соң, оқушылар пікір алмасып, талқыланатын мәселеге қатысты бір тоқтамға келу үшін дауыс береді. Мұғалім сұрақтарды дұрыс құра отырып, дамытатын сұрақтар қойып немесе әр оқушының қатысуын қамтамасыз ету үшін топпен бірге әрекет ете отырып, үйлестіруші ретінде қатысады.



ТЫҢДАП ОТЫРҒАН ҮШТІК

Мақсаты:

Ақпарат алу, терминдерді түсінуді дамыту, алынған ақпаратты өңдеу және талдау дағдыларын, бақылаушы рөлі арқылы өзінің іс-әрекеттеріне талдау жасау дағдыларын дамытуға бағытталған тәсіл.

Сыныпты жоспарлау

Оқушылар үшеуден отырады, екеуі бірге, ал біреуі олардың қарсысында сәл алшақта – сөйлесуге қатыспайды, бірақ бақылайды.

Жұмыс алгоритмі

Оқушылар үш адамнан тұратын топта жұмыс істейді. Топтағы бір оқушы – шешен, біреуі – тілші және үшіншісі – хатшы рөлін атқарады. Шешен бір нәрсені айтады, сұрақты түсіндіреді немесе пікірін білдіреді. Тілші көмектесіп айтып отырады және түсініктеме беруді сұрайды. Хатшы қажетті жерлерін түртіп алып, әңгіме соңында қорытынды береді. Келесі жолы оқушылар рөлдерімен ауысады.



ЕЛШІЛЕР

Мақсаты

Белсенді тыңдау, шешендік өнер және сөйлеу мәнері, бөлу және өзара байланыс құру.

Сыныпты жоспарлау

Бөлмеге 3-4 адамнан тұратын топтарға арналған контейнерлер қойылады.

Жұмыс алгоритмі

Топтар тапсырмаларды орындап болғаннан кейін топтың бір адамы «елші» болып сайланады да, зерделенген материалды түсіндіру және жинақтау, бұл туралы жаңа топтың ойын, бір шешімге келгенін немесе жетістікке жеткенін білу үшін басқа топқа барады. Бұдан кейін елші өз тобына қайтып оралып, білгендерін айтып береді. Бұл – шаршататын және бір сарынды «баяндама жасалатын», мезі қылатын сабақтардан құтылуға мүмкіндік беретін тамаша әдіс. Сондай-ақ бұл әдіс елшінің тілді қолдану шеберлігін көрсетеді, әрі белсенді тыңдаушылар тобын қалыптастырады.



ДЖИГСО

Жалпы сипаттама

Бірқатар сұрақтармен жұмыс істеудің құрылымдық әдісі, сонымен қатар ұжымдық жұмысқа ықпал етеді.

Сыныпты жоспарлау

3-4 адамнан тұратын топтарға арналған контейнерлер бөлме ішінде қойылады.

Жұмыс алгоритмі

«Джигсо» әдісінің артықшылығы – топта жұмыс істеуге арналған құрылым ұсынып, сөйлеу және тыңдау дағдыларын дамытуды қамтамасыз ететіндігі.

- Мұғалім сыныпты шағын топтарға бөледі (әдетте, төрт адамнан). Мұғалім оларды сыныптың тепе-теңдігін сақтай отырып, жынысына, қабілетіне, қарым-қатынастарына қарап бөледі.

- Құрылған *әр топқа* дәстүрлі тапсырма беріледі. Тапсырма үлестірме материалдар түрінде таратылады. Күрделілігі бойынша оқуға арналған материалдің тиісті күрделілік деңгейі сақталуы керек. Егер топ төрт адамнан тұратын болса, басты тапсырманың ішінде топтың әр мүшесіне бір сұрақтан төрт сұрақ немесе төрт тапсырма болады. Сұрақтар немесе тапсырмалар топ ішінде оқушылардың өзара келісуі арқылы бөлінеді.

- Нақты бір сұрақты немесе тапсырманы таңдаған оқушылардың барлығы *Сарапшы топ* деп аталатын жаңа топ құрып, ортақ проблеманың шешімін табу үшін бірлесіп жұмыс істейді. Тапсырманы орындаудың бұл кезеңінің соңына қарай оқушы өзге «сарапшылармен» өзара қарым-қатынас жасап, мәселені талқылаудың арқасында өз сұрағы бойынша сарапшы болып қалыптасады.

- Оқушылар бастапқы топтарына қайтып оралады. Материалдар таратылады да, бастапқы топтарға ақтық тапсырма беріледі. Ол ұжымдық қорытынды шығару немесе жеке тапсырма болуы мүмкін. Бұл тапсырманың көздегені: тапсырманы сәтті аяқтау үшін оқушылар әрқайсысының сарапшы топта болған кезде алған мәліметтерін ескере отырып, бастапқы топтың бірлескен «ақылына» сүйенуін қамтамасыз ету.

ҚҰНДЫЛЫҚТАР СПЕКТРЫ

Мақсаты

Пікір білдіру, құндылықтарды көрсету, пікірлердің айырмашылығын талқылау, қоғамдық талқылауға қатысу.

Сыныпты жоспарлау

Көзқарас, пікірлер ауқымын көрсету үшін екі жағында қарама-қарсы пікірді білдіретін стрелкалары бар жіпті немесе бауды пайдаланыңыз.

Жұмыс алгоритмі

Оқушылар немесе оқушылардан құрылған топтар айтылған пікірмен қаншалықты келісетіндігін айта отырып, оған қатысты өз ойларымен бөліседі. Бұны жүзеге асырудың тәсілдері өте көп: оқушылардан олардың өз пікірлерін көрсететін сызықтың нүктелеріне келіп тұруды өтінуге болады немесе олар айтылғанды алдымен топ ішінде талқылайды да, содан кейін топтан бір оқушы шығып өз тобының ұстанымын түсіндіре отырып, тобының белгі/карточкасын сызықтың бойына орналастырады. Бұл – бір сұрақтың әртүрлі жауаптарын салыстырып, пікірлер арасындағы алшақтықты анықтауға арналған өте жақсы әдіс.

(<http://www.at-ristol.co.uk/cz/teachers/Debate%20formats.doc>)

Көбірек мына жерден білуге болады:

<http://www.english-teaching.co.uk/learninglearning/valuecon>nuumpg.pdf>



АЛТЫН БАЛЫҚҚА АРНАЛҒАН АКВАРИУМ

Жалпы сипаттама

Идеяларды команда болып ұсынуға, логикалық, сараптамалық сұрақтарды дамытуға, пікір алмасуға мүмкіндік береді.

Сыныпты жоспарлау

Топқа арналған орындықтар ортада, сыныптың қалған бөлігі тыңдаушылар ретінде отырады.

Жұмыс алгоритмі

Бір топтың барлық сынып алдында өз пікірін білдіргені болмаса, қалған жағдайда «Ыстық орындық» әдісі сияқты. Олар алтын балыққа арналған аквариумда «отырады», басқалары оларға сұрақ қойып, түсініктеме беруді талап ете алады және т.б.

Көбірек білу үшін http://www.xpday.org/session_formats/goldfish_bowl



АҚЫЛДЫҢ АЛТЫ ҚАЛПАҒЫ

Жалпы сипаттама

Мәселені барынша мұқият талқылап, баланың жалпы ойлау қызметін жетілдіру үшін ойдың/сананың түрлі аспектілерін жандандыру мақсатында қолданылатын әдіс.







Сыныпты жоспарлау

Нақты ештеңе қажет емес.

Жұмыс алгоритмі

Алты қалпақтың әрқайсысы ойлаудың түрлі элементтерін, аспектілерін білдіреді. Оқушыларға қалпақ беріледі (рас қалпақ немесе ойдан шығарылған) де, олардан мәселені талқылау барысында барлық ой операцияларын (ойлану, талдау т.б.) осы қалпақтың түсіне сәйкес келетін шекте жүргізу сұралады. Бұл әдістің көздегені: осылайша мәселенің немесе ойдың барлық аспектілерін қамтитын карта жасау. Сынып топтарға бөлініп, бір топқа бір түсті қалпақ беріледі. Мұғалім әңгімені жүргізеді.

Ақылдың алты қалпағы (Де Боно)

	Ақ қалпақ: деректер мен шынайы ақпаратқа негізделген бейтарап ұстаным
	Қызыл қалпақ: болжам, интуиция, ішкі сезімдерге негізделген эмоциялық ұстаным
	Қара қалпақ: «кері» (негатив) дәйектеуге негізделген сыни, сараптамалық ұстаным
	Сары қалпақ: болашаққа сенімге, жағымды (позитивтік) дәйектеуге негізделген оптимистік ұстаным
	Жасыл қалпақ: келешекті, өсу мүмкіндіктері мен жаңа идеяларды анықтайтын креативті ұстаным
	Көк қалпақ: жоспарлы әрекет, нақты ұйымдастыру, бақылау мен міндетті түрде шешім қабылдауды көздейтін салқынқанды ұстаным.

ЕРКІН ӘНГІМЕ

Жалпы сипаттама

Оқушының жауапкершілігін, көшбасшылығын ынталандырып, мұғалімнің материалды қайтадан пайдалануын болдырмауды көздейтін әдіс.

Сыныпты жоспарлау

Топтар немесе барлық сынып, шеңбер, үстел мен орындықтар.

Жұмыс алгоритмі

Бұны шағын топта, сондай-ақ бүкіл сыныппен орындауға болады. Құрылымы болмағандықтан, бұндай әңгіме барысында оқушыларға көмек керек болуы мүмкін. Көмекті мұғалім көрсете алады, бірақ жұмыс топтарда жүрсе, мұғалім барлық топқа үлгермеуі мүмкін. Аталған мәселені шешудің тағы бір жолы: бір оқушыдан көмекші болуды сұрауға болады, бұл техника оқушылар мұғалімнің өзін қалай ұстауы қажеттігі туралы тәжірибеден өткеннен кейін, олармен осы рөлдің негізгі аспектілерін талқылауға мүмкіндік береді.



ТІКЕЛЕЙ РАДИОЭФИР

Жалпы сипаттама

Оқушылардың бойында белсенді тыңдау, көптеген талқылау дағдыларын дамытуға ықпал етуге бағытталған әдіс.

Сыныпты жоспарлау

Радио жүргізуші-мұғалім (немесе оқушы) төрт қонақты (оқушылар) және аудиторияны (қалған оқушылар) қарсы алады.

Жұмыс алгоритмі

Радио жүргізушісі талқыланатын тақырыпты таңдайды. Студия қонақтарына (төрт оқушыға) рөлдік карточка беріліп, олар сол карточкадағы рөлдерін ойнайды. Тыңдаушылар аудиториясы (сыныптағы оқушылар) баға береді, сұрақ қою үшін «қоңырау шалады», ескертпелер жасайды және т.б.



СҰРАҚТАР ШЕҢБЕРІ

Жалпы сипаттама

Бұл әдіс оқушылар бойында идея білдіру, тыңдау дағдыларын дамытуға бағытталған, сондай-ақ барлық оқушыларды қатыстыру арқылы оқыту жағдайларын теңестіруді көздейді.

Сыныпты жоспарлау

Жылжымалы орындықтар.

Жұмыс алгоритмі

Бұл әдіс бойынша оқушылар кезектесіп сөз сөйлейді. Оқушылар төрт немесе бес адамнан тұратын топ құрайды. Оқушыларға тақырып және ол бойынша ой жинақтау үшін бірнеше минут беріңіз. Содан кейін талқылау басталады, әр оқушыға үздіксіз сөз сөйлеу үшін үш минутке дейін (немесе өзге уақытты таңдаңыз) уақыт беріледі. Бұл уақытта ешкім еш нәрсе айта алмайды.

Әрқайсысы бір рет сөз сөйлегеннен кейін жалпы әңгіме жүргізу мақсатында шағын топтар шеңберінде сөз беріңіз. Бұл кезеңде оқушылардың өзінің жеке идеяларын емес, біреудің айтқандарын негізге ала отырып сөйлеуге тиіс екенін алдын ала ескертуді ұмытпаңыз, сонымен қатар әңгімені қорытындылау кезеңінде олар жаңа идеяларды енгізе алмайтындығын еске салу қажет (Брукфильд және Прескиль, 1999).

http://cte.uwaterloo.ca/teaching_resources/teaching_>ps/Other/gw_types_of_small_groups.pdf.pdf



СТИКЕРДЕГІ ДИАЛОГ

Жалпы сипаттама

Көпшілік алдында «сөз сөйлеу» қажеттілігі жоқ ашық пікірталас жүргізу арқылы визуалды, кинестетикалық және тыңдау аспектілерін дамытудағы тиімді әдістердің бірі. Талқылауға арналған маңызды тақырыптың болғаны жақсы.

Сыныпты жоспарлау

Әр оқушыға стикерлер, жүріп-тұруға арналған орын қажет.

Жұмыс алгоритмі

Бұл әдісті қолданудың әртүрлі жолдары бар. Айталық: қабырғаға немесе тақтаға пікірлер немесе сұрақтар жазылған бірнеше түрлі-түсті қағаз ілінеді, болмаса оларды үстелдің үстіне қоюға болады. Оқушылар оларды оқып, стикерлерге өз ойларын жазып қалдырады. Екінші жолы: 3/4/5 адамнан тұратын топтар стикердегі сұрақтарға жауап береді немесе ол жөніндегі өз ойларымен бөлісіп, талқылап, стикерге өз ойларын жазады, кейін пікірлерін қорғайды. Оқушылар стикерлерде өз пікірлерін/эмоцияларын білдіре алады.



АЙНАЛМАЛЫ БЕКЕТТЕР

Жалпы сипаттама

Бұл әдіс оқушылардың өзгелердің идеясына сүйеніп, проблеманы немесе мәселені толығымен қамтуын көздейді, сондай-ақ олардың белсенді болып, жылдам қозғалуын талап етеді.

Сыныпты жоспарлау

Бөлмеге индикаторлары, түрлі-түсті қағаз және қаламдар бар бірқатар бекеттер қою керек (немесе әр топқа әр түсті қалам беріңіз, осылайша кім қандай үлес қосқанын көре аласыз).

Жұмыс алгоритмі

Әр топты өз бекетінің жанына орналастырыңыз. Оларға талас тудыратын проблеманы талқылап, өз идеяларын газетке немесе тақтаға жазу үшін 10 минут уақыт беріледі. Уақыт аяқталғаннан кейін топтар кабинеттегі жаңа бекеттерге көшеді, ол бекетте бұған дейін болған топтардың идеяларын негізге ала отырып, талқылауды жалғастырады. Барлық топтар бекеттердің барлығын өтіп, өзге топтардың түсініктемелерін қарастырып болғанша әр 10 минут сайын топтар бекеттерін ауыстырып отырады.

(http://drscavanaugh.org/discussion/inclass/discussion_formats.htm)

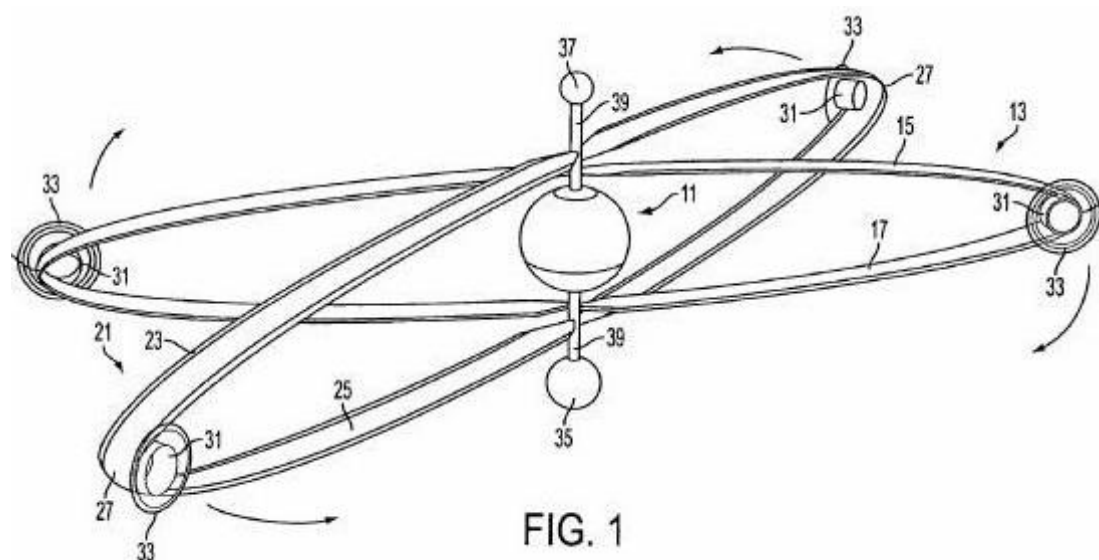

ОЙЛАН – ЖҰПТАС – БӨЛІС

Жалпы сипаттама

Идеялар мен ойларды дамытудың құрылымдалған әдісі.

Сыныпты жоспарлау

Нақты еш нәрсе қажет емес.

Жұмыс алгоритмі

Төмендегіні қараңыз

Көбірек білу үшін http://www.eazhull.org.uk/nlc/think,_pair,_share.htm қараңыз

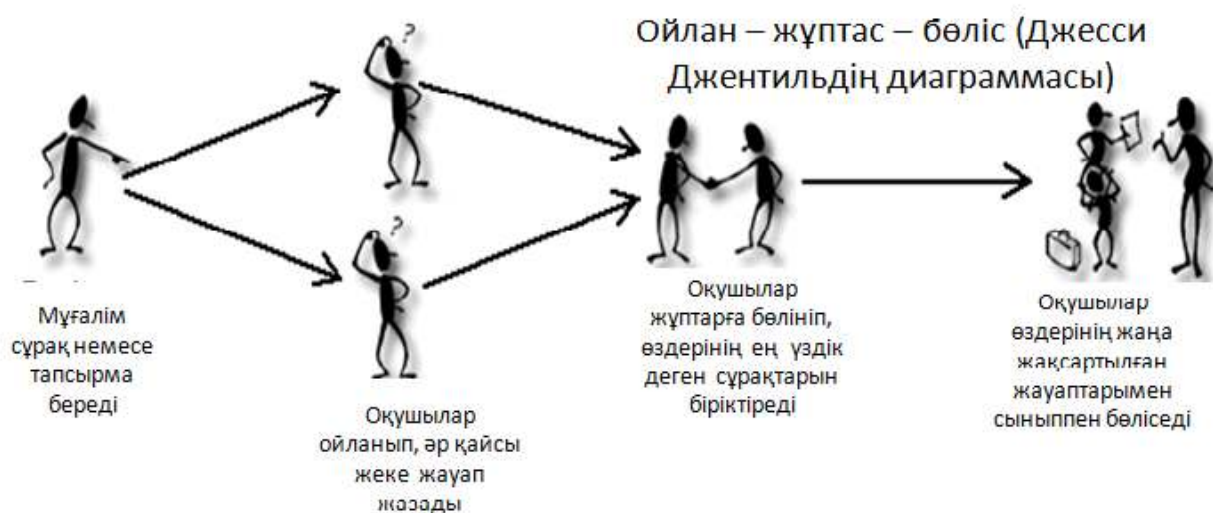

ҮШ ҚАДАМДЫҚ СҰХБАТ

Мақсаты:

Идеялар мен ойларды дамытудың құрылымдалған әдісі.

Сыныпты жоспарлау

Сыныптағы оқушылар шағын топтарға бөлінеді. Сыныпта шағын топтармен жұмыс істеуге қолайлы жағдай жасалуы керек.

Жұмыс алгоритмі

Төрт адамнан тұратын топтарды жұптарға бөліңіз: А және Ә, Б және В.

1-қадам. А Ә-дан сұхбат алады, ал Б В-дан сұхбат алады.

2-қадам, керісінше. Ә А-дан сұхбат алады, ал В Б-дан сұхбат алады.

3-қадам. Әр оқушы өз жұбы туралы ақпаратпен төрт адамдық топ ішінде бөліседі.

(http://drscavanaugh.org/discussion/inclass/discussion_formats.htm)



ЖҰДЫРЫҚ-АЛАҚАН

Қалыптастырылатын дағдылар:

- өзін өзі басқару.

Жалпы сипаттама

Осы әдіс оқушыларда сабақтың немесе тоқсанның соңында күтілетін нәтижелерге қол жеткізгендігіне қаншалықты сенімді екендіктерін бағалау дағдыларын қалыптастыруға бағытталған. Бұл сондай-ақ оқушылардың мұғалім жаңа ғана қойған сұрақтың жауабын білетіндіктеріне қаншалықты сенімді екендіктерін білдіретін құрал ретінде де қолданылады. Сонымен қатар оқушыларға өз оқулары туралы ойлануды ұсынатын тапсырма ретінде «**Бас бармақты**» қарауды ұсынамыз.

Жұмыс алгоритмі

1. Тоқсанның соңында оқушылардан олардың мақсаттарға қол жеткізгендігіне қаншалықты сенімді екендіктерін сұрау қажет. Жауап ретінде қолдарымен үш түрлі белгі бере алады:

- егер олар мақсаттарға және күтілген нәтижелерге қол жеткізгендігіне сенімді болса - ашық алақан;

- егер олар мақсатқа жартылай ғана жетіп, бірақ әлі де болса жұмыс істеу керек деп санаса - үш саусағын жоғары көтереді;

- егер олар елеусіз ғана табысқа жеттім немесе мақсатқа жету үшін ештеңе істемедім деп есептесе – жұдырығын көрсетеді.

2. Егер осы әдіс сабақ барысында мұғалімнің нақты сұрағына жауап ретінде пайдаланылса, онда мынадай қимылдарды қолдануға болады: егер олар жауапты білетіндігіне сенімді болса – ашық алақан; егер олар жауаптың бір бөлігін ғана білетін болса немесе өз жауабының дұрыстығына толық сенімді болмағанда - үш саусақты жоғары көтереді; егер олар жауапты білмеген жағдайда – жұдырығын көрсетеді.

3. Егер осы әдіс тоқсанның соңында пайдаланылатын болса, **жауап алу барысында** мақсатқа қалай қол жеткізгендігін, оқушылардың тағы неге қол жеткізгісі келетіндерін және оған қалай кірісетіндерін, мақсатқа жетуге не бөгет болатындығын және болашақта оларға осындай кедергілерді қалай болғызбауға болатынын анықтауға болады.

БББ (Білемін – Білгім келеді – Білдім)

Қалыптастырылатын дағдылар:

- ақпаратты басқару;
- өзін өзі басқару.

Жалпы сипаттама

Бұл әдіс оқушылардың өздерінің қазіргі білім деңгейін, оларда қандай олқылықтар бар екенін анықтауға; өз оқуының табысты болуын қамтамасыз ету мақсатында жоспарлауға және зерттеуден кейін қандай жаңа ақпарат зерделенгенін талдауға арналған стратегия ретінде пайдаланылады. Бұл әдіс игерілген білімге негізделеді және командалық жұмыс пен қарым-қатынас жасау дағдыларын дамытады.

Жұмыс алгоритмі

1. БББ кестесіндегі «Білемін» бағанына оқушылар олардың белгілі бір тақырып немесе сұрақ бойынша нені білетінін жазады.

Егер оқушылар топтарда жұмыс істейтін болса, олар өздерінің бірлескен жауаптарын кестеге жазбай тұрып, алдымен «**Стикер**» тапсырмасын өткізе алады.

2. Содан кейін оқушылар «Білгім келеді» бағанына не білгілері келетіндігі туралы жаза отырып, өз білімдеріндегі олқылықтар туралы ойланады.

3. Тақырыпты меңгеру үдерісі аяқталғаннан кейін оқушылар соңғы «Білдім» бағанын толтырады. Бұл жерде олар бірінші екі бағанның дұрыстығын растайды және тақырып бойынша алған білімдерін өздерінің бұған дейін болған, «Білемін» бағанында жазылған білімдерімен салыстырады.

Тақырып: Танзания

Білемін	Білгім келеді	Білдім
<ul style="list-style-type: none">• Дамушы ел;• Масай тайпалары;• Килиманджаро тауы;• санитарлық қызметтердің жетіспеушілігі;• Сафари.	<ul style="list-style-type: none">• мектептер туралы;• импорт/экспорт;• ең төмен күнкөріс деңгейі;• тайпалық тұрмыс;• басқа географиялық пайдалы объектілер.	<ul style="list-style-type: none">• тайпалық тұрмыс мал өсіруге және жаугершілікке негізделген;• Нгоронгоро кратері.

Қалай оқу керектігін үйрену жөніндегі сынып сабақтары

Бұл бөлімде Уоткинс бірнеше автормен (2000) бірлесіп ұсынған сабақтар жинақталған. *Қалай оқу керектігін үйренуге* басты назар аударылған. Мақсаты оқушыларға зерделеуге, ойлануға және оқыту үдерістері туралы білуге көмектесу болып табылады.

Бұл сабақтарға негіз болған оқушылар мен оқыту қағидаттары төменде берілген:

1. **Табысты оқушы** – оқумен байланысты үдерістерді түсінетін және осы түсініктерін оқу барысында кеңінен қолдана алатын бала.

2. **Тиімді оқытуға** жататын үдерістер:

- түрлі мәнмәтіндерде зерделенген мәселелер арасында байланыс орнату;
- басқа біреудің өз бетінше оқуы және оқу стратегиялары туралы ойлар;
- оқу үдерісін тиімді ету үшін оқыту жағдайлары қандай рөл атқарғандығы туралы зерделеу;
- оқытудың алдағы мақсаттарын белгілеу;
- оқу кезінде өзгелермен жұмыс істеу.

Оқушының оқуға деген жалпы бейімділігін дамытуға бағытталғандықтан, бұл тарауда сөз болатын әдістер белгілі бір пәндік салаға қатысты емес, олар оқыту үдерістері мен түрлі жағдайларда оқу туралы түсінік қалыптастыруға арналған. Бұл тараудың көздеген мақсаты түрлі жағдайларда оқушыларды оқытуды жақсарту болып табылады. Олар оқушылар мен мұғалімдерге ыңғайлы болу үшін әзірленген, мұғалімдер бұл әдістерді орта және кіші буын оқушыларына қолдана алады, бірақ бастауыш сынып оқушыларына пайдалану үшін біршама жетілдірілуі қажет.

Тиімді оқытуды жоспарлау кезінде тапсырмалар мен үдерістер

- белсенді тыңдауға;
- бірлесіп оқуға;
- оқу нәтижесі үшін жауапкершілік алуға;
- оқу туралы білім алуға ықпал етуі тиіс.

Осыған қол жеткізу үшін сабақтар оқыту циклінің кезеңдері бойынша құрылған:

Орындау	Оқушылар ойлануды, өзара бірлесіп әрекет етуді және ұжымдық жұмысты талап ететін түрлі тапсырмаларға тартылған.										
Талдау	Оқушылар сабақ туралы ойланады және олардың жеке адам, сондай-ақ топ мүшесі ретінде оқытылуына көмектесе немесе кедергі жасай алатын танымдық және эмоциялық аспектілерге баға береді.										
Зерделеу	Оқушылар оқытуды талдау барысында аңғарған нәрселері мен болжамдарын пысықтап, талдайды. Бұл төмендегілерді қамтуы мүмкін: <table style="width: 100%; border: none;"> <tr> <td style="width: 50%;"><i>не үшін</i></td> <td style="width: 50%;"><i>оқу кезіндегі мақсаттар</i></td> </tr> <tr> <td><i>қалай</i></td> <td><i>оқу кезіндегі стратегияларды орындау</i></td> </tr> <tr> <td><i>не</i></td> <td><i>оқу кезінде әсер тудызу</i></td> </tr> <tr> <td><i>қалай</i></td> <td><i>оқу кезінде эмоцияларды сезіну</i></td> </tr> <tr> <td><i>қашан, кіммен, қайда</i></td> <td><i>оқу жағдайы</i></td> </tr> </table> <p>Бұл оқушылардың жаңа стратегиялар жасауына және/немесе оқытудың ескі стратегияларын қайта қарастыруына түрткі болады.</p>	<i>не үшін</i>	<i>оқу кезіндегі мақсаттар</i>	<i>қалай</i>	<i>оқу кезіндегі стратегияларды орындау</i>	<i>не</i>	<i>оқу кезінде әсер тудызу</i>	<i>қалай</i>	<i>оқу кезінде эмоцияларды сезіну</i>	<i>қашан, кіммен, қайда</i>	<i>оқу жағдайы</i>
<i>не үшін</i>	<i>оқу кезіндегі мақсаттар</i>										
<i>қалай</i>	<i>оқу кезіндегі стратегияларды орындау</i>										
<i>не</i>	<i>оқу кезінде әсер тудызу</i>										
<i>қалай</i>	<i>оқу кезінде эмоцияларды сезіну</i>										
<i>қашан, кіммен, қайда</i>	<i>оқу жағдайы</i>										
Қолдану	Оқушылар ойланады және өздерінің жаңа немесе қайта қарастырылған стратегияларын оқудың түрлі жағдайларында қолдануды жоспарлайды. Тиімді оқуды жалғастырудағы мұғалімнің рөлі маңызды.										

Жоғарыда аталған төрт кезеңде мұғалім атқаратын әрекеттер:

Орындау	Мұғалім сабаққа, тапсырмалар мен үдерістерге белсенді тарту үшін оқушыларды ынталандырады және қолдайды.
Талдау	Мұғалім оқушылардың мәселе төңірегінде ойлануын, оны талқылау барысын және кері байланысты үйлестіреді және жаңа болжамдар мен бақылаулардың, стратегияларды бағалаудың пайда болуын ынталандырады.
Зерделеу	Мұғалім оқушыларға талдау барысында пайда болған бақылаулар мен

	болжамдарды атап көрсете отырып, нағыз стратегияларды салыстыруға және қарама-қарсы қоя білуге, олардың келесі деңгей үшін қалай өзгеретіндігін анықтауға көмектесе отырып, олардың оқу үдерісіне қолдау көрсетеді.
Қолдану	Мұғалім оқыту трансфертін, нақты жағдайлар мен мәнмәтіндерге сәйкес стратегияларды жоспарлап, мақсаттарды анықтауды алға тарта отырып, оқушыларға жаңа болжамдар негізінде болашақты өзгеше жоспарлауға көмектеседі.

Алда келтірілген әдістер сипаттамасында ол әдісті қай кезде қолдану тиімді екенін көрсету мақсатында осы төрт кезең ерекшеленіп, қою бояумен беріледі.

БІЗ ҚАЛАЙША ЖАҚСЫ ОҚИМЫЗ?

Бұл әдіс Г.Гиббс зерттеуіне негізделген (1981) «*Оқушыларды оқуға үйретеміз: оқушы көзқарасы*», Мильтон Кейнс: *Open University* баспасы.

Бұл кіріспе жаттығу оқушыға:

- өзінің оқуы туралы ойлай бастауға;
- өзінің оқуына әсер ететін аспектілерді айқындауға;
- оқушы ретінде өзі туралы кейбір сәттерді аңғаруға;
- өз оқуын қалай жақсарту туралы пікірталасқа араласуға көмектеседі.

Талдау:

1. Өз бетіңізше өткен кезеңдердегі аса жақсы емес деген оқу тәжірибеңізді еске түсіріңіз. Бұл мектеп, спорт немесе әуестенетін ісіңіз болуы мүмкін – сіз оқуға, білуге сонша ұмтылғаныңызбен де, бұл жақсы тәжірибе бола алмады. Мүмкін сіз оқудан көңіліңіз қалғаныңызды сезген боларсыз, немесе өзіңізге қажет деген нәрсені оқымаған шығарсыз.

Оқуыңызды егжей-тегжейлі еске түсіріңіз және содан кейін оқу тәжірибеңіздің нашар болуына не себеп болғанын ойлаңыз. Бұған себеп болған аспектілерді жазып алыңыз [3 минут].

2. Енді оқу тәжірибеңіз сәтті болған оқиғаны еске алыңыз – өзіңізге қажетті нәрсені үйреніп алған, немесе сізге білім алған қатты ұнаған болар, не сіз оқуға аса құныққан жағдайларды және т.б. еске түсіріңіз. Бұған не себеп болды? Кейбір аспектілерді жазып қойыңыз. [3 минут]

3. Жұп болып бір-біріңізге таңдап алған тәжірибеңіз туралы әңгімелеп беріңіз. Тәжірибе неліктен сәтті болғаны немесе сәтті болмағаны туралы түсіндіріңіз.

Екеулеріңіз айтқандардың арасындағы ұқсастықтар мен айырмашылықтарды табыңыз. Жұптағы адамыңыз бен сіздің тәжірибелеріңізде ұқсас аспектілер болды ма? Пікірлеріңіз бір-біріне қарама-қайшы келетін ұстанымдар болды ма? [10 минут]

4. Топ болып әр қатысушының кейбір түсініктемелерін жинақтаңыз. Содан кейін тәжірибе неліктен жақсы болатынын және неліктен онша жақсы болмайтынын сұраңыз.

Зерделеу: Сәтті және аса сәтті емес тәжірибелерді түсіндірген кезде мынадай мәселелерге көңіл бөлуге тырысыңыз:

- Сіз *не үшін* оқыдыңыз, өз *мақсаттарыңыз* туралы айтыңыз?
- Бұны Сіз *қалай істедіңіз*, Сіз оқушы ретінде қолданған *стратегия*?
- Сіз және басқалар үшін сіздің *оқуыңыздың нәтижелері, салдары* қандай?
- Аталған оқуға қатысты сіз өзіңізді *қалай сезіндіңіз* – оқуға дейін, оқу кезінде, одан кейін?
- Оқыған кезде сіз *қашан, қайда, кіммен* бірге болдыңыз, сіз болған *жағдай* қандай болды?
- Сіз өзіңіздің немесе біреудің оқуы туралы қызық жайларды білдіңіз бе?

Қолдану: Бұл тапсырманы орындағаннан кейін оқу кезінде байқап көргің келетін жаңа нәрселер пайда болды ма? Қандай жағдайды таңдар едіңіз? Қашан? Сіз жаңа нәрсені орындап көргеннен кейін не болғанын басқалармен қай уақытта талқылайсыз?

ОҚУ СТРАТЕГИЯСЫ ТУРАЛЫ САУАЛНАМА

«Сіз өзіңіздің оқуыңызбен айналысасыз ба?» Бұл сауалнама сіздің кейбір оқу стратегияларыңызды айқындауға көмектеседі, содан кейін олар туралы ойлауға мүмкіндік береді.

Орындау төменде келтірілген алты тұжырымның әрқайсысын оқыңыз және:

Үзілді-кесілді қарсы болсаңыз	ҮКҚ деген бағанға құстұмсық белгісін қойыңыз;
Қарсы болсаңыз	Қ деген бағанға құстұмсық белгісін қойыңыз;
Білмесеніз	Б деген бағанға құстұмсық белгісін қойыңыз;
Келіссеңіз	К деген бағанға құстұмсық белгісін қойыңыз;
Толығымен келіссеңіз	ТК деген бағанға құстұмсық белгісін қойыңыз.

1. Мен мектепте аса қызықты болатын пәндерді емес, маған кейін жұмыс табуға көмектесетін пәндерді таңдар едім

2. Менің мектептегі жұмысым өзімді іштей қолайлы сезінуге мүмкіндік береді деп санаймын

3. Мен барлық пәндер бойынша жоғары баға алуға тырысамын, себебі маған басқа балалардан артық болған ұнайды

4. Мен тек мұғалімнің айтқанын ғана оқимын, артық оқымаймын

5. Мектепте оқып жүрген кезімде бұны алдағы өмірде қалай кәдеге жарататынымды ойлаймын

6. Сыныпта кітаптарды, конспектілерді және басқа да заттарды өзім ойлап тапқан тәсілмен сақтаймын, осылайша оларды оңай тауып аламын

ҮКҚ	Қ	Б	К	ТК	
					а
					ә
					б
					в
					г
					ғ

Жоғарыда көрсетілген алты пікірдің ішінде сіз толығымен келісетін пікір болды ма?

Бұл қандай пікір: а, ә, б, в, г әлде ғ (соңғы бағанды қараңыз)?

Төменде келтірілген тұжырымдармен жоғарыдағы жұмысты қайталаңыз:

7 Егер мен тестіні нашар жазсам, келесі жолы оны қалай жазатынымды ойлап, қатты уайымдаймын

8 Тіпті басқалар менен де көп білсе де, өзімді дұрыс ойлаймын деп санаймын

9 Мен мектепте шынымен де басқаларға карағанда жақсы оқығым келеді

10 Мен барлығын түгел жаттап алғанда, оқу маған жеңіл тиеді

11 Жаңа материалды оқыған кезде мен өзіме таныс нәрселер туралы есіме түсіремін де, оларға басқа көзқараспен қараймын

12 Мен бүкіл оқу жылында өз оқуымды жоспарлауға тырысамын, осылайша мен жоғары баға аламын

ҮКҚ	Қ	Б	К	ТК	
					а
					ә
					б
					в
					г
					ғ

Тағы да жоғарыда көрсетілген алты пікірдің ішінде сіз толығымен келісетін пікір болды ма? Бұл қандай пікір: а, ә, б, в, г әлде ғ?

Есептеңіз:

«Толығымен келісемін» дегені үшін екі ұпай

«Келісемін» дегені үшін бір ұпай

«Келіспеймін» дегені үшін минус бір ұпай

«Үзілді-кесілді қарсымын» дегені үшін минус екі ұпай

Енді кестедегі алты түрдің әрқайсысындағы ұпайлардың жалпы сомасын есептеңіз.

Пікір	Ұпай	Пікір	Ұпай	Барлығы
1		7		а
2		8		ә
3		9		б
4		10		в
5		11		г
6		12		ғ

Сіздің айтқандарыңызда жүйе бар ма екенін анықтау үшін, төменде тағы да бірнеше нұсқа берілген:

13 Менінше, мектепте жақсы оқу керектігінің жалғыз себебі – бұл мектепті бітіргеннен кейін жақсы жұмыс табу

14 Көптеген мектеп пәндерін оқу мен үшін қызықты

15 Маған тест нәтижелерін дауыстап айтқан ұнайды, осылайша басқалар менің қаншалықты озық екенімді байқайды

16 Мен фактілерді не бір нәрсенің мәнісін түсіну үшін, оларды толық зерделеуді қалаймын

17 Риза болғаннан бұрын маған тақырып бойынша өз пікірімді қалыптастырған ұнайды

18 Мен тапсырма берілісімен-ақ өзімнің барлық тапсырмаларымды орындауға тырысамын

ҮКҚ	Қ	Б	К	ТК	а
					а
					ә
					б
					в
					г
					ғ

19 Мен тестіге ынтамен дайындалған болсам да, оны жақсы жаза алмай қаламын ба деп уайымдаймын

20 Мен кейбір тақырыптарды оқу шынымен де қызықты деп санаймын

21 Өз сыныптастарымның арасында танымал болғаннан да, мектепте жақсы оқығаным дұрыс

22 Көптеген пәндер бойынша тестіден құлап қалмау үшін жеткілікті жұмысты орындаймын, бірақ одан асырмаймын

23 Мен бір пән бойынша оқығанымды басқа пәндер бойынша оқығанмен салыстыруға тырысамын

24 Жақында өткен сабақты түсінгеніме көз жеткізу үшін бірталай сабақтардан кейін материалды қайта қарап шығамын

ҮКҚ	Қ	Б	К	ТК	
					а
					ә
					б
					в
					г
					ғ

25 Мұғалімдер біз тестіге енгізілмеген тақырыптарды оқиды деп күтпеуі тиіс

26 Күндердің күнінде мен әлемдегі өзім дұрыс емес деп санайтын заттарды өзгерте аламын

27 Пәннің маған ұнайтынына немесе ұнамайтынына қарамастан, жоғары баға алу үшін жұмыс істейтін боламын

28 Маған жалпы пікірді түсінудің орнына, фактілер мен кейбір нәрселерді жаттап алған жақсы

29 Мен мектепте оқытылатын көптеген тақырыптар қызықты деп санаймын және оларды оқып үйрену үшін қосымша уақыт бөле аламын

30 Тест нәтижелерін таратқан кезде мен өзімнің барлық қателерімді түзетіп, оларды неге жібергенімді түсінуге тырысамын

ҮКҚ	Қ	Б	К	ТК	
					a
					ә
					б
					в
					г
					ғ

31 Мен жақсы жұмыс табу үшін мектепте жақсы оқығым келеді

32 Мектеп менің идеяларымды қалыптастыруға көмектесу қажет деп санаймын

33 Мен үшін мектепте жақсы оқу – бұл жарыс, мен онда жеңуге ниеттімін

34 Мен тестілерде кездеспейтін тақырыптарды оқуға уақыт жұмсамаймын

35 Мен өзімнің бос уақытымды сыныпта талқыланатын қызықты тақырыптар туралы көбірек білуге жұмсаймын

36 Мен мұғалімнің айтқанының барлығын оқуға тырысамын

ҮКҚ	Қ	Б	К	ТК	
					a
					ә
					б
					в
					г
					ғ

Енді кестеде алты топтың әрқайсысы үшін жалпы балды есептеңіз

Алдыңғы қорытынды	Пікір	Ұпай	Пікір	Ұпай	Пікір	Ұпай	Пікір	Ұпай	Барлығы
	13		19		25		31		а
	14		20		26		32		ә
	15		21		27		33		б
	16		22		28		34		в
	17		23		29		35		г
	18		24		30		36		ғ

Талдау: Ықыласыңыз ауған пікірлер тобы болды ма?

Бұл а, ә, б, в, г әлде ғ ма?

Бұл сізді таң қалдыра ма әлде жоқ па?

Зерделеу: Төменде әр топты сипаттайтын ақпарат берілген (Дж.Б. Биггс (1987), *Оқушылардың оқыту мен оқуға деген көзқарастары*, Мельбурн: Білім беру саласындағы ғылыми зерттеулер жөніндегі австралиялық кеңес).

«А» типті оқушылар

Бұл оқушылар мұғалімдер қоятын талаптарға сәйкес келеді, бірақ бұны емтиханды жеңіл тапсыру үшін ғана жақсы жасайды. Бұл оқушылар озат оқу мен тестіден сүріну арасында тепе-теңдік сақтап үйренген. Олар өзінің оқуына «бұдан маған қандай пайда бар» тұрғысынан қарайды.

«Ә» типті оқушылар

Қызықты болғандықтан және көптеген пәндерден алда болғысы келгендіктен оқиды. Олар бұл оларға шын мәнінде қызықты болғандықтан оқиды.

«Б» типті оқушылар

Биіктен көріну үшін және/немесе басқалардың алдында үздік болып көріну үшін оқиды. Бұл оқушылар оқылатын пән өздеріне ұнайтынына немесе ұнамайтынына қарамастан, жоғары баға алу үшін оқиды.

«В» типті оқушылар

Өздерінің оқығандарын қайта айтып беруге болатын тәсілмен оқиды. Олар сөзсіз қажет деген бөліктерге ғана тоқталады, оларды қайталай алатындай етіп жаттап алады.

«Г» типті оқушылар

Оқығандарының мағынасына ықылас қойып оқиды. Олар белгілі бір тақырып бойынша оқиды, әрі жаңа мәліметті бұған дейін оқығандарымен байланыстырады.

«Ғ» типті оқушылар

Өз уақыттарын, жұмыс орнын және т.б. қалай жоспарлайтынына ерекше назар аударып отырып оқиды. Олар істелуге тиістінің барлығы істеліп болуын қадағалайды, өздерін «үлгілі оқушы» ретінде ұстайды.

- А немесе В типті оқушылар үстірт заттарға назар аударды және оларды жақсы орындап шығады, бірақ оқу күрделенген жағдайда, онша жақсы орындай алмайды.
- Ә немесе Г типті оқушылар мағынасына назар аударды және оқу аса күрделі болғанда жақсы орындайды.
- Б немесе Ғ типті оқушылар мектепте жоғары бағаланатын оқу деңгейіне қалай қол жеткізу және үлгеру керектігіне ерекше көңіл бөледі.

Қолдану: Өзіңіз жуық арада алғыңыз келген кейбір білім туралы ойланыңыз. Жоғарыда аталған артықшылықтардың біреуі бұл үшін тиімді бола ала ма? Бұл стратегияны іс жүзінде орындап көресіз бе және оның нәтижелерін көргіңіз келе ме?

Досыңызбен сіз қолданғыңыз келген стратегияның бөліктерін талқылаңыз.

ОҚУ СТИЛІ ТУРАЛЫ САУАЛНАМА

Орындау: Бұл сауалнама сіз қалайтын оқу стильдерін анықтау үшін әзірленген. Уақыт жағынан шектеу жоқ. Шамамен алғанда 10-15 минут алуы мүмкін. Егер сіз пікірмен келіссеңіз, онда оның қасына құстүмсық белгісін қойыңыз.

1	Менің ойымның барлық жағдайда дұрыс болғанын жақсы көремін	Т
2	Маған тәуекелге бел буған ұнайды	Б
3	Мен проблемаларды жорамалдағаннан гөрі, біртіндеп шешкенді ұнатамын	Т
4	Мен күрделі емес, біртекті қарапайым сұрақтарды ұнатамын	П
5	Мен көп нәрсені «маған солай істеген ұнағандықтан» істеймін, ол туралы ойланбаймын	Б
6	Мен көп нәрсені қалай ұсынылса, солай қабылдай бермеймін. Маған өзімнің тексергенім ұнайды	Т
7	Оны өмірде қолдануға болатындығы – оқу үдерісіндегі ең басты критерий	П
8	Мен өзім үшін әрқашан жаңа істерді іздеп жүремін	Б
9	Мен жаңа идея туралы естігенде, оны қалайша жасау қажет екендігі туралы ойлай бастаймын	П
10	Мен белгіленген регламенттерді және кестені өте жақсы көремін	Т
11	Мен барлығы ойдағыдай болуы үшін бар күш-жігерімді саламын. Асығыс пікір білдіргенді ұнатпаймын	Р
12	Шешімді сақтықпен қабылдаймын. Алдымен туындауы мүмкін барлық жағдайларды қарастырамын	Р
13	«Шала істі» ұнатпаймын. Барлығы үлгіге сәйкес келгенін қалаймын	Т
14	Мен талқылау кезінде бірден іске көшемін	П
15	Маған әртүрлі жаңа тапсырмаларды орындау кезіндегі қиындықтар ұнайды	Б
16	Мен пікір білдіруге көшер алдында барлығын мұқият ойластырып алғанды қалаймын	Р
17	Мен ойластырылмаған, қисынсыз идеялар туралы ойлау жеңіл деп санамаймын	Т
18	Ақпарат көп болғанын жақсы көремін, неғұрлым мұқият тексеруім қажет болса, соғұрлым жақсы	Р
19	Алдын ала жоспарлағаннан гөрі, сол іске бірден кірісіп, оны істегенді қалаймын	Б
20	Мен басқалардың пікірлерін олар іс жүзінде қалай іске асатындығына қарай бағалаймын	П
21	Сіз шешімді тек қана дұрыс көрінгені үшін ғана қабылдай алмайсыз. Барлық фактілер ескерілуі тиіс	Р
22	Өз жұмысыма міншілмін – аздап перфекционистпін	Т
23	Әдетте талқылау барысында көптеген бірегей идеяларды ұсынамын	Б
24	Талқылау барысында олардың дұрыс болатынына сенімді идеяларды ғана ұсынамын	П
25	Мен проблеманы шешер алдында, оларды мүмкіндігінше жан-жақты қараймын	Р
26	Мен әдетте тыңдағаннан гөрі, көбірек сөйлеймін	Б
27	Көбіне тәжірибеде істеп көру арқылы тексеремін	П
28	Мен мұқият, логикалық ойлау табысты жұмыстың бастамасы деп санаймын	Т
29	Егер мен ресми хат жазатын болсам, алдымен бірнеше бастапқы нұсқаларын жазып көремін	Р

30	Мен шешім қабылдар алдында өзімнің барлық нұсқаларымды қарап шыққанды қалаймын		Р
31	Мен шығармашылық идеяларды ұнатпаймын. Олар онша қолайлы емес		П
32	Алдымен тексеріп, сосын істеген дұрыс		Р
33	Әдетте мен сөйлегеннен гөрі көп тыңдаймын		Р
34	Мені ережелер мен жоспарлар мазалай алмайды		П
35	Сенің бір нәрсені қалай жасағаның маңызды емес, оның іске асқаны маңыздырақ		Б
36	Әдетте топтың, ұжымның «жанымын»		Б
37	Жұмысты аяқтау үшін маған қажеттінің барлығын істеймін		П
38	Заттың қалай жұмыс істейтіндігін білу қызықты		Т
39	Маған кездесулер мен талқылаулардың жүйелі түрде, кесте бойынша өткені ұнайды		Т
40	Жұмысты бақылай алмай қалсам, мойымаймын.		Б

Әр әріп бойынша неше құстұмсық барын есептеңіз.

Төмендегі ұяшықтарға әр әріп бойынша жиналған ұпай санын жазыңыз

Б Р Т П

Белсенді Рефлексия жасаушы Теоретик Прагматик

Мүмкін сіз екі немесе үш оқу стилін қамтитыныңызды анықтайтын шығарсыз. Егер екі стиль бойынша жоғары балл жинаған болсаңыз, сізге бұл екі тәсіл де ұнауы мүмкін. Егер сіздің балдарыңыз теңдей бөлінген болса, онда сізге бірнеше тәсілмен оқу ұнауы мүмкін.

Талдау: Нәтижелер сіз күткенге ұқсай ма немесе өзгеше ме?

Зерделеу: Сіздің стильдеріңіз қандай? Бір стильге деген ерекше ықыласыңыз бар ма? Мүмкін бірнеше стильді қалайтын шығарсыз?

Енді әр стиль үшін ұсынылған сипаттаманы оқып шығыңыз.

• **Белсенділер** кең көзқараспен қарауға тырысады және жаңа нәрселерді білуге ынтызар. Олар барлығын ең болмаса бір рет байқап көреді және проблемаларды ұтқыр ойлау арқылы шешкенді жақсы көреді. Әдетте, олар айналасындағылармен жақсы араласады және барлығының назарында болғанды ұнатады. Олар жобалар бойынша жақсы жұмыс істейді, топтарда жақсы оқиды және басқалармен пікір бөліседі. Оларға рөлдік ойындар ұнауы мүмкін, бірақ оларға лекцияларда толық назар аудару, жобалар құру және зерттеулерді талдау үшін көмек қажет болады.

• **Рефлексия жасаушылар** бірден іске кірісіп кетпей, алдымен ойланып алғанды қалайды. Әдетте олар салмақты; олар тақырыпқа жалпы көрініс ретінде қарағанды ұнатады және ұтымды әрекет етеді, ұқыпты. Олар сарапшыларды тыңдағанды және ақпараттық-анықтамалық материалдарды қосымша оқығанды өте жақсы көреді. Өздері зерттеу жүргізуден және өз зерттеулерін қолданудан ләззат алады, бірақ өз пікірлерін топқа ұсынған кезде өзінің жақсы жақтарын көрсете алмай жатады.

• **Теоретиктер** талдағыш және барлығын егжей-тегжейлі білгенді жақсы көреді. Олар - еңбексүйгіш перфекционистер. Олар құрылымдалған және логикалық көзқарас білдіреді және үзінді мәліметтермен тез жұмыс істейді. Оларға теориялық материал көп берілетін дәрістер, көзқарастар мен пікірлерді қорытқан ұнайды. Конспекті жасау немесе сараптамалық жаттығу орындау олар үшін нағыз қажетті іс болып саналады. Олар екіұштылықты және күрделі мәселелерге ұқыпсыз қарайтын адамдарды ұнатпайды.

• **Прагматиктер** өте епті және теорияның іс жүзінде жүзеге асуын анықтауға тырысады. Олар проблеманы сын тұрғысынан қарастырады және жұмысты орындаудың ең жақсы тәсілдері бар екеніне сенеді. Оларға өздері істегеннен гөрі, басқаларға «қалай істеу керектігі» жөнінде нұсқау берген ұнайды. Олар идеяларын ұсынуға, жобалар жасауға және аталған зерттеулерді қолдануға бейім. Олар абстрактілі идеялармен және анықтамалық-ақпараттық материалдармен нашар жұмыс істейді.

Талдау: Сіз белсендінің, рефлексия жасаушының, теоретиктің және прагматиктің стилін қолданған жағдайларды анықтаңыз.

Зерделеу: Сіз қалаған стильдің мықты және осал жақтарын айта аласыз ба? Ал онша қаламайтын стильдің ше? Сіздің қандай оқу тапсырмаларын қалайтыныңыз сіздің стильдеріңізді көрсете ме? Оқу үдерісінің көпшілігі белгілі бір сәттерде осы төрт стильдің төртеуін де қамтиды.

Қолдану: Сіз жетілдіргіңіз келетін оқу стилі бар ма? Бар болса, қалай әрекет етер едіңіз және Сізге кім көмектесе алады?

Бұл әдіс оқу стилін анықтаудағы Хани мен Мамфордтың тәсіліне негізделген және осы тәсіл туралы жалпы ақпарат ұсынуға бағытталған. Толығырақ ақпарат алу үшін мына нұсқаулықты қараңыз: П. Хани және А. Мамфорд (1992), Оқу стилі жөніндегі нұсқаулық, Питер Ханиден алынған, Мейденхед SL6 6НВ.

ТАБЫСҚА ЖЕТЕТІНДІГІНЕ СЕНІМ ҰЯЛАТУ

Әр адамның өз күшіне деген сенімі әртүрлі болады: кейбіреулер өз күшіне сенімді болу оларға табысқа жетуге көмектеседі деп санаса, кейбіреулер кедергі жасайды деп ойлайды. Бұл жаттығу сізге өз жетістіктеріңіз туралы пікіріңізге көз жүгіртуге көмектеседі.

Орындау: Сіз төменде ұсынылған 16 пікірдің әрқайсысымен келісетініңізді немесе келіспейтініңізді белгілеңіз. Сонымен бірге тұжырымға қатысты басқа пікірде болсаңыз, оны арнайы бағанға жаза аласыз.

	Тұжырымдар, пікірлер	Келісемін	Келіспеймін	Өзге ойдамын
1	Ұтымды жоспарлау – табыстың түйінді факторы			
2	Емтиханды жақсы тапсыратын оқушылар әдетте ата-аналарынан көп көмек алады			
3	Мұғалім сізді ынтамен жұмыс істегеніңіз үшін мақтайды			
4	Егер сіз тестіден сүрінсеңіз, бұл сіздің нашар дайындалғаныңыздан			
5	Оқудағы жүйелі тәсілдер жақсы нәтижелерге жеткізеді			
6	Келесі тест бойынша дайындалар алдында маған соңғы тест бойынша алған бағалар қажет			
7	Бір нәрсені дұрыс түсінбеген болсам, бұл мұғалімнің дұрыс түсіндірмегендігінен			
8	Егер сізге орындай алмайсың деп айтса, онда тырысудың қажеті жоқ			
9	Емтиханды ойдағыдай тапсыру – бұл			

	жолың болғандықтың салдары			
10	Менің жасымда оқу қиын, себебі мен достарыммен қыдыруға тиістімін			
11	Әдетте басқалармен жарыссам, менің ісім жақсы жүрмейді			
12	Адамдар емтиханға дайындалмаған уақытта емтихан әділ өткізілмеді деп шағымданады			
13	Егер сіз жұмыс таба алмасаңыз мектепте оқудың мәні жоқ			
14	Пән бойынша озық болу мұғалімнің сізге ұнайтынына байланысты			
15	Сіз өз қателеріңіз арқылы келесі жолы қалай жақсы оқу керектігін үйрене аласыз			
16	Өмірде табысқа жету үшін тиісті адамдарды білу маңызды			

Талдау: Өз жауаптарыңызды шағын топтарда сыныптастармен талқылаңыз. Пікірлеріңіздің арасындағы ұқсастық пен айырмашылықтарды анықтаңыздар.

Зерделеу: Қандай сенімдеріңіз сізге кедергі келтіруі мүмкін? Егер ісіңізде табысқа жете алмаған болсаңыз, нені кінәлар едіңіз? Бұл сізге қалай әсер етеді? Қандай ұстанымдарыңыз сізге көмектесе алады? Сіз олардың көбісін қалай қолдана аласыз?

Қолдану: Сіздің ұстанымдарыңыз бен бір нәрсені қабылдамауыңыздың оқу сапасына әсерін анықтауға тырысыңыз. Мұндай жағдай орын алса, сіз басқаша қалай істер едіңіз? Бұған дейін болған осындай жағдайдан мысал келтіре аласыз ба?

МЕКТЕПТЕГІ ОҚУ ЖАҒДАЙЛАРЫН МОДЕЛЬДЕУ

Бұл әдіс мектептегі әртүрлі оқу жағдайларынан барынша көбірек пайда алу мақсатында оларды егжей-тегжейлі ойластыруға көмектеседі.

Орындау: Мектептегі оқуды мына жағдайлар бойынша салыстырыңыз:

- сіз жақсы оқыған екі жағдай;
- сіз нашар оқыған бір жағдай;
- сабақта емес, мектепте болған оқу жағдайы.

Жағдайлардың әрқайсысын ойластырып, олар бойынша кестедегі сұрақтарға жауап беріңіз.

	Жақсы оқу 1	Жақсы оқу 2	Нашар оқу	Сыныптан тыс оқу
Бұл қандай жағдай? Қай жерде?				
Сіз кіммен бірлестіңіз?				
Жағдайды кім				

<p>Ұйымдастырды?</p> <p>Күн тәртібін кім анықтады?</p> <p>Бұл күн тәртібі сіздің мақсаттарыңызбен үндесе ме?</p> <p>Сіз қалай оқисыз?</p> <p>Сіздің оқуға деген көзқарасыңыз қандай?</p>				
--	--	--	--	--

Талдау: Жағдайлардың арасында қандай айырмашылық байқадыңыз? Жағдайлардағы қандай ұқсастықтарды байқадыңыз? Өз жауаптарыңызды досыңыздың жауабымен салыстырыңыз. Олар ұқсас па, әлде әртүрлі ме?

Зерделеу: Өзіңіз берген жауаптарға қарап, «жақсы оқу» жағдайы «нашар оқу» жағдайына ұқсамайтын екі немесе үш аспектілерді анықтаңыз.

Қолдану: Нашар оқу жағдайын жақсарту үшін жақсы оқуды қамтамасыз ететін факторлар туралы біліміңіздің қайсыбірін қолдана аласыз ба? Бұны шағын топтарда талқылап, қандай әрекет жасау қажет екендігін шешіңіз.

МЕКТЕПТЕН ТЫС ОҚУ ЖАҒДАЙЛАРЫН МОДЕЛЬДЕУ

Осы тапсырма оқуды өмір бойы жалғаса беретін үдеріс ретінде, басқа сөзбен айтқанда, мектептен кейін де аяқталмайтын үдеріс екендігі туралы пікірді қарастыруға көмектеседі. Бұл сондай-ақ зерттеу жүргізу арқылы сіздің оқу дағдыларыңызды жетілдіруге бағытталған.

Орындау: Мектепте және одан тыс, жұмыс орнында және одан тыс жерлердегі оқытуды қоса алғанда, мектепті бітіргеннен кейінгі оқуға қатысты басқа адамдардың тәжірибелері мен пікірлерін білу үшін сұхбат ойлап табыңыз.

Олар қазір не оқып жатыр? Қайда? Кіммен? Осы оқу мектептегі оқумен ұқсас па, әлде басқаша ма?

Бірнеше адаммен, мысалы:

- мектепті биыл ғана бітірген адаммен;
- бірнеше жерлерде жұмыс істеген адаммен;
- жұмыс істемейтін адаммен;
- зейнеткермен сұхбат жүргізіңіз.

Талдау: Не болды? Адамдардың айтқандарында сізді таңқалдырған бірдеңе болды ма? Сұхбат кезінде өзіңізді қалай сезіндіңіз? Сұхбат барысында сіз қажетті ақпарат алдыңыз ба?

Егер сіз «Мектепте және оның қабырғасынан тыс оқу» тапсырмасын орындасаңыз, осы тапсырмадағы сіздің жауаптарыңыз бен адамдардың айтқандарының арасында айырмашылық бар ма?

Зерделеу: Сіз адамдардың жауабынан не білдіңіз:

- Адамдарға әртүрлі кезеңде білім алу үшін не қажет?
- Мектеп бітіргеннен кейін адамдар қаншалықты ұзақ оқиды?
- Уақыт өте келе оқу үдерісі қалай өзгереді?
- Олардың оқу туралы пікірі қандай?

Сіз осыдан зерттеу жүргізу жолдары туралы не білдіңіз?

Қолдану: Сіз өзіңіздің мектеп бітіргеннен кейінгі кездегі білім алуыңыз жайында не ойлайсыз?

Зерттеу жүргізу туралы сіз білгеніңізді ескере отырып, өз сұхбатыңыздың сұрақтарын өзгертіңіз. Сіз көп адамдардан сұхбат алу арқылы немесе оларға көп сұрақ қоя отырып, бұл зерттеуді кеңейте аласыз.

СЫН ТҰРҒЫСЫНАН ОЙЛАУ

Сын тұрғысынан ойлау бақылау, тәжірибе, толғану және ой жүгірту нәтижесінде алынған ақпаратты ұғыну, бағалау, талдау және синтездеуде қолданылатын әдіс болып табылады, сонымен қатар ол әрекет жасауға негіз, түрткі болуы да мүмкін. Сын тұрғысынан ойлау көбінесе бір нәрсені елестетуге, баламалы шешімдерді қабылдауға, ойлау және іс-әрекеттің жаңа немесе түрлендірілген тәсілдерін енгізуге дайын болуды көздейді, ол ұйымдастырылған қоғамдық әрекеттерге бейілділік пен басқаларды сын тұрғысынан ойлауға баулуды білдіреді.

Бастапқы деңгейде сын тұрғысынан ойлау үдерісі:

- қажетті ақпараттар жинауды;
- дәлелдерді сын тұрғысынан талдау мен бағалауды;
- кепілдендірілген шешімдер мен жинақталған қорытындылар;
- ауқымды тәжірибе негізінде болжамдар мен ұсыныстарды қайта қарауды көздейді.

Төменде балаларға сынып тапсырмаларын ойдағыдай орындау үшін қажетті әрекеттер реті мен дағдылар келтірілген:

1. Көру немесе есту арқылы алынған ақпаратты *өңдеу*, сондай-ақ бастапқы дереккөздерді зерделеу кезінде алынған деректерді, жауап алу немесе сауалнама барысында жиналған деректерді немесе оқулықтар, энциклопедиялар немесе веб-сайттар сияқты екінші дереккөздерден жиналған ақпаратты өңдеу.
2. Зерттеу жүргізуге арналған дәлелдемелерді немесе зерттеу нәтижесінде алынған дәлелдердің негізін құрайтын дәлелдемелерді жүйелейтін *түйінді мәселелер, болжамдар мен гипотезаларды түсіну*.
3. Осы түйінді мәселелер мен қолда бар дәлелдемелердің бір-біріне *сәйкес келуін және үндесуін талдау*.
4. Жекелеген факторлар немесе түрлі дербес бағалар мен болжамдар арасындағы ұқсастықтар мен айырмашылықтарды *анықтау*.
5. Дәлелдерді немесе бірқатар идеяларды дайындау үшін түрлі ақпарат көздерін *жүйелеу*. Сіздің идеяңызды қалыптастыратын және қолдайтын түрлі дереккөздер арасында байланыс жүргізіңіз.
6. Сіздің зерттеуге қатысты дәлелдемелердің *шынайылығы мен дәлелділігін* және дәлелдемелер сіздің болжамдарыңызбен, туындаған идеяларыңызбен қаншалықты сәйкес келетінін *бағалау*.
7. Зерттеу негізінде жатқан сұрақтардың жауабына түсініктеме беру кезінде зерттеу барысында алған білімін *қолдану*.
8. Зерттеу қорытындылары мен нәтижелерін *дәлелдеу және негіздеу*.

Белсенді оқыту мен оқу әдістерін қолдану үдерісінде оқушылардың сын тұрғысынан ойлауын дамытқысы келетін мұғалімдер арасында оқу мақсаттарын жіктеудегі Блум таксономиясы ең маңызды жұмыстардың бірі болып табылады.



Блум таксономиясына сәйкес танымдық мақсаттарды топтастыру

Роберт Фишер (2005: 57) ұсынған төмендегі кестеде түрлі ойлау деңгейлеріне тән түрлі санаттар мен үдерістер аталған.

1-кесте. Ойлау үдерісінің санаттары мен мазмұны

	Санат	Ойлау үдерісінің шешуші белгілері
1	Білу (есте сақтау және қалдыру)	Кім, қашан, қайсысы, қайда, не екенін сипаттау, қайталау, тұжырымдау арқылы не білетіндімізді, нені есте сақтағамызды айту.
2	Түсіну (түсінік беру және түйсіну)	Өзіңіздің бір нәрсеге қатысыңыз туралы сипаттау және баяндау, оның мәнін түсіндіру, салыстыру, арақатынасын белгілеу.
3	Қолдану (қатысу)	Сіз мұны қалай пайдаланасыз, оны проблеманы шешу үшін пайдалану, көрсету.
4	Талдау (қатысу)	Факторлардың, тәуекелдердің, проблемалардың, оны шешу жолдарының, күтілетін нәтижелер мен салдардың құрылымын, ретін, себебін анықтау.
5	Жинақтау (біріктіру)	Бұдан әрі өзгерту, түрлендіру, жақсарту тәсілдерін анықтау.
6	Бағалау (пайымдама және бағалау)	Табысқа жететінін/жетпейтінін анықтау, алдағы нәтижелерді болжау.

1-кестеде ұсынылған мәселелер негізінде көптеген оқыту тапсырмаларын әзірлеп, ұсынылған үлгіге сәйкес (2-кестені қараңыз) олардың табыстылығына талдау жасауға болады.

ОҚУ ТАПСЫРМАЛАРЫН ЖАСАУҒА АРНАЛҒАН СҰРАҚТАР ҮЛГІЛЕРІ

Есте сақтау

Пайдалы етістіктер	Сұрақтардың үлгілері
Тізім жасау Орналастыру Атау Білу Баяндау Сипаттау Еске түсіру Қайталау Шығару	<ul style="list-style-type: none"> • ...кейін не болды? • Қанша...? • ... кім еді? • ... атай аласыз ба? • Онда не болғанын сипаттаңыз? • Онымен кім сөйлесті? • ... себебін айта аласыз ба? • ... мағынасын айқындаңыз? • Бұл не? • Бұл шын ба немесе өтірік пе?

Түсіну

Пайдалы етістіктер	Сұрақтардың үлгілері
Қорытынды жасау Өз сөзіңізбен сипаттау Көрсету Алдын ала болжау Айту Анықтау Басқаша сөзбен айту Жиынтықтау Жүйелеу	<p>Сіз өз сөзіңізбен жаза аласыз ба?</p> <ul style="list-style-type: none"> • Сіз қысқаша мазмұнын жаза аласыз ба? • Сіздің пікіріңізше, одан әрі не болуы мүмкін еді? • Сіздің пікіріңізше, кім ...? • ... басты идеясы қандай? • Кім басты кейіпкер болды? • арасында айырмашылықты айыра аласыз ба? • ... арасында қандай айырмашылықтар бар?

Топтастыру Талқылау Келісу Сұрыптау Салыстыру Қарама-қарсы қою Түсіндіру	<ul style="list-style-type: none"> • сіз ... меңзегеніңізді көрсететін мысал келтіре аласыз ба? • ... анықтамасын бере аласыз ба?
--	---

Қолдану

Пайдалы етістіктер	Сұрақтардың үлгілері
Жалпылау Қорытынды жасау Көрсету Пайдалану	<p>Сіз онда ... болатын басқа мысал білесіз бе?</p> <ul style="list-style-type: none"> • болуы мүмкін бе еді? • Сіз ... сияқты сипаттамалар бойынша топтастыра аласыз ба? • Егер ..., сіз қандай факторларды өзгертуші едіңіз? • Сіз өзіңіздің ... тәжірибеңізде пайдаланылған әдісті қолдана аласыз ба? • Сіз қандай сұрақ қоясыз? • Ұсынылған ақпараттан қатысты бірқатар нұсқаулар дайындай аласыз ба? • Егер сізде ..., осы ақпарат пайдалы болар ма еді?

Бағалау

Пайдалы етістіктер	Сұрақтардың үлгілері
Бағалау Дәлелдеу Сынау Пікір айту	<ul style="list-style-type: none"> • ... үшін үздік шешім бар ма? • ... маңыздылығын бағалаңыз. • ... қатысты сіз өз көзқарасыңызды қорғай аласыз ба? • Сіз ... жақсы немесе жаман деп санайсыз ба? • ... сіз қалай шешер едіңіз? • ... қандай өзгеріс енгізуді ұсына аласыз? • ... санайсыз ба? • Сіз ... адамсыз ба? • Егер... , өзіңізді қалай сезінер едіңіз? • ... қаншалықты тиімді? • ... туралы не ойлайсыз?

Жасау

Пайдалы етістіктер	Сұрақтардың үлгілері
Әзірлеу Құру Жоспарлау Болжам жасау Қайта қарау	<ul style="list-style-type: none"> • ... үшін ... жасай аласыз ба? • Неге ... туралы ән шығармасақ? • шешімін елестете аласыз ба? • Егер сіз барлық дереккөздерге қол жеткізе алатын болсаңыз, ... қалай қарастыраар едіңіз? • Сіз ... жұмыс істеуге арналған жеке әдісіңізді неге қарастырмадыңыз? • Егер ..., не болады?

- | | |
|--|---|
| | <ul style="list-style-type: none"> • Сіз қанша әдісті ... аласыз? • Сіз ... қолданудың ерекше жаңа жолдарын таба аласыз ба? • ... пісірудің жаңа рецептісін жасай аласыз ба? |
|--|---|

Идеялар, деректер, айғақтар мен жағдайларды жақсы түсінуге мүмкіндік беретін оқушылардың сын тұрғысынан ойлау дағдылары Брукфильд анықтаған (1987) төмендегі аспектілерге сәйкес белсенді оқыту мен оқу барысында қалыптасып, дамуы мүмкін:

Болжамдарды анықтау және олармен келіспеу. Өзінің жеке тәжірибесі мен түсінігінің негізінде болжамдар мен жорамалдардың шынайылығын тексеру.

Мәнмәтіннің маңыздылығымен келіспеу. Ойымыздың мәнмәтінмен үйлесуінің маңыздылығын түсінуге ықпал ету, басқа сөзбен айтқанда, тәжірибе, құрылым мен қызметтің бірлігін қамтамасыз ету.

Баламаларды ұсыну және зерттеу. Айқын және қисынды ойлана білу. Түрлі көзқарастар мен ұстанымдарды қабылдау қабілеті. Нақты және бейнелі түрде ойлана білу.

Рефлексивтік күмәндануды дамыту. Жалпыға мәлім ақиқаттан немесе сұрақтың бір ғана дұрыс жауабы болады деуден бас тарту; әркімнің әртүрлі ойланатынын, қарама-қарсы көзқарастар болуы мүмкін екендігін назарға алу.

(Брукфильд (1987) *цитата* Лестерден алынған (2010: 4))

Сын тұрғысынан ойлаудың жоғарыда аталған аспектілерін дамыту үшін Лестер ұсынған (2010) жаттығуларды назарға алуға болады:

Болжамдарды анықтау және олармен келіспеу

Шектелген тәжірибеге негізделген жалпылама пайымдаулар қолайлы, алайда олар тұжырымдардың негізді болуын қамтамасыз ете алмайды. Осыған байланысты, болжам жасамас бұрын, көбірек білу үшін болжалды шектеулер бар ма екенін анықтап алған дұрыс. Осы жағдайда қолдануға болатын жаттығулар:

- Қашан сұрақ қою керек екендігін түйсіну: мен айтылғанды дұрыс түсінем бе әлде өз жалған сенімім не эмоцияларыммен оны бұрмалаймын ба?
- Оқушылардың мәтіннің бір мағынасын ғана ашумен тоқтап қалмауына жағдай жасаңыз, бірнеше рет жүргізілген есептердің негізді екендігін немесе оның жай ғана қате екендігін түсіндіруге мүмкіндік беріңіз.
- Ақпаратты жалпылау кезінде басқалар жасаған келеңсіз тұжырымдардан абай болып, тиянақты әрі байыпты болуға тырысыңыз.

Мәнмәтіннің маңыздылығымен келіспеу

Сын тұрғысынан ойлау дағдылары объекті мен оны қоршаған орта, объектілер мен идеялар және т.б. арасындағы қарым-қатынастар жүйесін бақылауды қамтамасыз етуді көздейді. Осы жағдайда қолдануға болатын жаттығулар:

- Түрлі тапсырмаларды орындау барысында оқушылардан түрлі мәнмәтіндерде фраза, түсінік, идеялар, бағаны қалай қолдануға болатындығын талқылауды ұсыныңыз.

Баламаларды ұсыну және зерттеу

Әдетте баламаны ұсына алу қабілетін креативті ойлау қабілетімен байланыстырады. Оқушылар ойлаудың немесе бірдеңені орындаудың бір ғана жолы бар деп түсінбеулері керек. Осы жағдайда қолдануға болатын жаттығулар:

- *«Көзқарасты» өзгерту.* Оқушылар мінездері әртүрлі адамдарға арнап диалог құрады (мысалға, алдымен олар әйелдердің пікірі тұрғысынан диалог құрады, содан кейін осындай диалогты ер адамдардың пікірі бойынша құрады).
- *Бір проблеманы шешудің әртүрлі әдістерін іздеу.* Мысалы, математика немесе жаратылыстану ғылымдары сабағында оқушылар бір тапсырманы, проблеманы шешудің әртүрлі тәсілдерін іздестіреді.

Рефлексивтік скептицизмді дамыту

Оқушылар оқу барысында өздерінің дәлелдеу және дәйектеу жүйесіне негізделген жеке пікірлері мен идеяларын қалыптастыруы тиіс. Осы жағдайда қолдануға болатын жаттығулар:

Талқылау барысында мұғалімдер оқушыларға:

- өз мәлімдемелері үшін негіздемелер мен дәлелдемелер ұсынуға;
- негізделмеген деп санаған мәлімдемелермен келіспеуге;
- расталмаған болжамдарға күмән келтіруге;
- пікірлер мен көзқарастарының алдын ала пішілмей, дұрыс болуына;
- түсініксіз нәрселерді түсіндіруді сұрауға;
- басқалардың өз көзқарасын ұстануға құқығын (тіпті онымен келіспесе де) сыйлауға көмектесулері қажет.

Оқушылардың сенімін нығайту

- Оқушыларыңыздың қандай да бір пікір қалыптастыруына бөгет болмаңыз және тыйым салмаңыз;
- Ешқашан жете бағаламауға жол бермеңіз;
- Әрқашан оқушыларға, олардың пікірлеріне қызығушылық білдіріңіз;
- Егер оқушыларыңызда өз күшіне деген сенімділігі жетіспей жатса, сізге онымен жұмыс істеу қажет.

XX ғасырдағы британ философы Стефан Тулмин былай деген: «Орынды, тәжірибеге негізделген дәлелдемелер әдетте алты бөліктен тұрады». Аталған бөліктерді сипаттау үшін ғалым мынадай терминдерді пайдаланған:

Деректер: дәлелдеу үшін пайдаланылатын фактілер немесе негіздемелер.

Мәлімдеме: дәлелденуі тиіс пікір (тезис)

Растаулар: мәлімдемелер мен деректер арасында «көпір» болып қызмет ететін жалпы, гипотетикалық (әдетте - тұспалданатын) логикалық пікірлер.

Ескертпелер: дәлелдер немесе тұжырымдардың күшін шектейтін және де дәлелдердің дұрыс болып шығуына жағдай жасайтын пікірлер.

Жоққа шығару: басты дәлел өз күшін жоятын жағдайларды көрсететін қарсы аргументтер немесе тұжырымдар.

Негіздеме: растауларды қамтамасыз ететін тұжырымдар, яғни, теріске шығарылатын мәселені дәлелдейтін емес, ол пікірдің дұрыс екендігінің растауларын дәлелдейтін аргументтер.

Тулминнің аргументтер диаграммасы төмендегі суреттен көруге болады:



Тулмин аргументтерінің құрылымы

ОҚЫТУ МЕН ОҚУДА АКТ-НЫ ПАЙДАЛАНУ

АКТ-ны пайдалана отырып өткізілетін сабақтарды жоспарлау әдістемесі

- АКТ-ны жай ғана «пайдалану керек» деген ұстаныммен пайдаланбаңыз. АКТ сіздің оқыту мен оқу мақсаттарыңызға жетудің ең оңтайлы тәсілі екендігін/еместігін анықтап алыңыз.
- Егер сіз АКТ-ны пайдалануға сенімсіз болсаңыз, әріптестеріңізден кеңес сұраңыз.
- Есіңізде болсын, көптеген оқушылар компьютерлендірілген әлемде өсіп келе жатқандықтан, АКТ-ны сенімді пайдаланады. Мұны сіздің құзыреттілігіңізге төнген қауіп ретінде қарастырмай, керісінше қосымша көмек пен қолдау ретінде қабылдаңыз. Оқушылар өздерін «сарапшы» ретінде сезінгенді ұнатады, бұл олардың өзіндік бағасын арттыруға ықпал етеді. Олар көмек сұрады деп, сізді сыйлауын тоқтатпайды.
- «Велосипед ойлап шығарудың» қажеті жоқ. Көптеген мұғалімдер АКТ-ға арналған ақпараттық материалдар мен стратегияларды әзірлеп қойған. Әріптестеріңіздің тәжірибесін талқылаңыз, бүкіл мүмкіндіктерді пайдалану арқылы олармен байланыста болыңыз: адамдардың идеялармен, сабақ жоспарларымен, тәжірибелерімен алмасуға көмектесетін мектептің, мұғалімдердің веб-сайттары және желілік қауымдастықтар өте көп!

Төменде оқыту мен оқу үдерісін мейлінше интерактивті және оқуға ынталандыратын үдеріске айналдыру мақсатында АКТ-ны пайдаланудың кейбір тәсілдері ұсынылған.

ИНТЕРАКТИВТІ ТАҚТА

Интерактивті тақтаның негізгі басымдығы - Web 2.0 құралдары мен компьютерлік бағдарламаларды кез-келген сабаққа қосуға мүмкіндік беретіндігінде. Осы тақталардың көмегімен мұғалімдер сабақ кезінде веб-сайттарға, бейнежазбаларға және подкастыларға сілтеме жасай отырып, PowerPoint таныстырылымы арқылы ақпарат бере алады. Мұғалімдер жұмыс барысында анықталған мүмкіндіктерді есепке ала отырып, өз таныстырылымдарына түзету енгізе алады, сонымен бірге күрделі ұғымдар мен қиын тапсырмаларды түсіндіру мақсатында сабаққа қосымша анықтамалық материалдар енгізе алады. Интерактивті тақта жұмысты сақтауға, басып шығаруға немесе алдағы уақытта пайдалану үшін бейімдеуге мүмкіндік береді.

Интерактивті тақтаның мүмкіндіктері негізінен визуалдар мен кинестетиктер үшін анағұрлым қолайлы, ал вербалдар мен аудиалдар үлкен топтардағы интерактивті сабақ барысында материалды жақсырақ түсінеді. Экранға жанасу және оқылатын материалға жақын болу, оған қол тигізу мүмкіндігі оқушылардың сабақтағы тікелей физикалық белсенділігін арттырады.

Интерактивті тақтаны сабақтың әртүрлі кезеңдерінде пайдалануға болады. Мәселен, ол сабақ мақсатымен және кіріспе материалдармен жедел таныстыру құралы бола алады. Осыған байланысты, таныстыруды жалғастырмас бұрын, оқушыларға көрсетілетін жаңа ақпаратты екшеу және өңдеуге уақыт бөлу қажет болуы мүмкін. Танысудан кейін оқушылар тақырыпты бекіту үшін интерактивті тақтада мысалдармен жұмыс істеуді жалғастырады. Жұмысты орындау барысында оқушылар шынында да өзара байланыста болуы үшін, бұны мұқият ойластырған жөн. Немесе кіріспе материалды беруді кейінге қалдыра тұрып, сабақтың соңында еске түсіруге болады.

Интерактивті тақтаны пайдалану арқылы сабақты түрлендіру және қолдау көрсету мүмкіндіктері

Интерактивті тақта ұсынатын мүмкіндіктер сізге сөздер ойыны, ауызша және жазбаша тексерістер, сканвордтар және кесте бойынша іріктеу, оқу құралдары, суреттер, кескіндемелер, диаграммалар және басқа сканерленген материалдар, сонымен қатар жүктеп алынатын ресурстар (бағдарламалық өнімдер), веб-сайттарға, бейнежазбаларға,

анимациялар мен подкастыларға сілтеме жасалған PowerPoint таныстырылымдары сияқты қызықты материалдар жасауға көмектеседі. Сонымен қатар сабақтың қызықты өтіп, оқушылардың қатысуын қамтамасыз ете алады.

Жауапты жасыру / сөздерді (нөмірлерді) табу

Мәтін жазылатын жерге сұрақтың жауабын жазып, жауапты жасыру үшін таныстырылым фонының түсі қандай болса, сондай түсті қарындашпен оны бояңыз. Дұрыс жауапты айтатын уақыт келгенде интерактивті тақтаның өшіргішін пайдаланып, жауапты көрсетіңіз. Жасырылған сөзді (санды және т.б.) ашпас бұрын, Сіз оқушылардың нұсқаларын талқылай аласыз.

Мәтінді (кез-келген ақпаратты) реттеу, жүйелілікті анықтау

Мәтінді қайта реттеу оқушылардың белгілі бір ақпаратқа немесе жазу стиліне тән тиісті белгілерді түсінетіндігін көрсетуге мүмкіндік береді. Сіз мәтіннің әр алуан бөліктерін (сандарды) флипчартта беріп, осыларды қате тәртіпте интерактивті тақтада бере аласыз. Оқушылар жұмыс барысында сілтеме жазбалар жасай отырып, мәтінді қалай реттеуге болатынын жұптарда немесе топтарда талқылай алады. Осыдан кейін мәтіннің үзінділерін дұрыстап жүйелеу үшін бір оқушы тақтаға шығады. Оқиға бөліктерінің жүйелілігін, ретін анықтау оқушыларға өзінің тақырыпты түсінетіндігін көрсетудің мақсатты тәсілі болып табылады.

Кескіндеме, суреттер, мәтіндер, оқушылардың жұмыстарына және т.б. түсініктеме беру

Сіз кескіндеме, сурет немесе мәтінді интерактивті тақтадан көрсету үшін сканерлеп, ал оларға түсініктеме беру үшін қарындаш және тақтада жазу жазуға арналған басқа да экрандық құралдарды пайдалана аласыз. Белгілі бір тақырыпты жақсы және нашар көрсеткен оқушы жұмысын үлгі ретінде алып қарастырып, оны жақсарту жолдарын бірлесіп талқылаңыздар. Бұл жаттығу оқыту үшін бағалауды педагогикалық тәжірибеге кіріктірудегі интерактивті тақтаның мүмкіндіктерін паш етеді.

Сандық микроскоп

Сандық микроскоп оқушыларға әртүрлі заттар мен объектілерді түрлі қырларынан қарастыруға мүмкіндік береді.

Визуализаторлар

Олар жаратылыстану сабақтарында пайдалы болуы мүмкін. Оқушылар эксперименттің мәнін жақсы түсіну мақсатында эксперименттік жұмыстың үлкейтілген бөлшектерін интерактивті тақтада көрсетуге болады.

Деректерді тіркеушілер

Деректерді тіркеушілер интерактивті тақтаны пайдалана отырып және оны пайдаланусыз ғылымда кеңінен қолданылады. Оқушылар әртүрлі деректерді тіркеу үшін оларды компьютерден бөлек пайдалана алады. Компьютерге қосқан кезде бағдарламалық жасақтама деректерді компьютерге жүктейді, жұмыс барысында алынған нәтижелермен таныстыру үшін ол деректерді кестелер мен графиктерге айналдыруға болады. Сонымен қатар айнымалы өлшемдердің барлық тәсілдерін зерттеу үшін оларды интерактивті тақтада көрсетуге болады.

Оқушылардың жұмысын вики немесе блог үшін сақтау

Оқушылар математикалық есептерін шығарып, ағылшын тілінің грамматикасын түзеп, ғылыми картамен жұмысты немесе басқа да жобаны аяқтап болғанша, материалдарды компьютер жадысынан өшірмеңіз. Бір есептің немесе идеяның көптеген шешімдері болатынын көрсету үшін беттің көшірмелерін жасаңыз. Сабақты PDF форматында экспорттап, оны slideshare.net-ке (тегін) жүктеңіз, «slideshare» сайтында берілген кодты көшіріп алып, оны Викиге немесе блогқа салыңыз.

Интерактивті тақтаның көмегімен байланыс орнату

Сабақтың өзінде және сабақты интерактивті тақталарда дайындау барысында қолдануға болатын Web 2.0 қосымша құралдарының қатарына Facebook.com, ilike.kz.

Kaztube.kz, YouTube.com кіреді. Бұлар сабақты мүлдем жаңа интерактивтілік деңгейіне шығарып, оқушыларды оқу үдерісіне тартудың жаңа стилін ұсынады.

PowerPoint таныстырылымдары

PowerPoint таныстырылымы – мектептерде ең көп таралған, таныстырылым жасауға арналған бағдарламалық құрал. Төменде таныстырылымдарды тиімді етіп жасауға арналған кейбір ұсыныстар берілген:

- Құралдың техникалық мүмкіндіктері ең алдымен ынталандырушы, ақпараттық және қызықты таныстырылым жасау үшін пайдаланылуы тиіс.
- Барынша көп құралдарды пайдаланыңыз (мәтін, графикалық деректер, анимациялар, дыбыс және бейне, сайттарға сілтеме, таныстырылымның негізгі ақпараттарының түйінді тұстары, еренсілтемелер).
- Күрделендірмеңіз: әрбір слайдта тым көп мәтін пайдаланбаңыз, өйткені ақпараттар ағымы қатты болған жағдайда оқушылар қабылдай алмай қалады.
- Мүмкіндігінше үлкен шрифтпен жазып, жолдардың арасында жеткілікті аралық сақтаңыз.
- Көп түстерді пайдалана бермеңіз, өйткені бұдан бас ауруы мүмкін.
- Фонның түсі мәтіннің үйлесімділігін бұзып, оқуды қиындатпауын қадағалаңыз.

МЕКТЕПКЕ АРНАЛҒАН ВИКИ ҚҰРАЛДАРЫ

Вики оқушыларға басқа оқушылармен бірлесіп жұмыс істеуге, өз білімдерімен, пікірлерімен алмасуға мүмкіндік береді және білім қызметкерлері үшін орталық онлайн-ресурс бола алады.

Вики – интернеттегі Web 2.0 қосымшаларын пайдаланудың ең оңай тәсілдерінің бірі, өйткені бағдарламалық жасақтаманы жүктеуді қажет етпейді, әрі мәтіндерді өңдейтін бағдарлама ретінде қолдануға болады. Білім қызметкерлері үшін қатынау тегін болуына, жарнамаға қойылатын талаптарының болмауына, оқушылар ақпараттарының құпиялылығына кепілдік берілетіндігіне байланысты, соңғы жылдары аталған техникалық құралды пайдаланушылар қатары күрт өсіп отыр.

Мұғалімнің Вики құруы автоматты түрде оқушыны оқу үдерісіне тартады деп санауға болмайды. Оқу үдерісіне Викиді қосуды жоспарлау бұл құралдың әлеуетін толық пайдалану үшін оқыту әдістемелері мен стратегияларын қайта ұғынуды талап етеді.

Төменде Вики құралдарын сыныпта пайдалану мысалдары келтірілген.

1. Викидің көмегімен орындалатын бірлескен жобалар. Бұл техникалық құрал орта мектеп командаларында және тақырыптық модульдер бойынша оқыту жобалары, оқу аралық жобалар үшін өте қолайлы. Вики бірлескен жобаларының артықшылықтарының бірі олардың желіде жасалатындығы болып табылады.

Мектептен тыс жерде де Интернетке қатынай алатын оқушылар мектепте болмай-ақ, жобаны аяқтау жұмысын бірлесіп жүргізе алады. Сондай-ақ бағалаумен қатар, рөлдерді бөлу және қызметті нақты анықтап алу осы стратегияны іске асыратын бірлескен оқытушы жобалардың табысты болуы үшін өте маңызды болып табылады.

2. Оқушылардың білімін көрсету. Оқушылар өз білімдерін көрсету үшін Викидің белгілі бір параметрлеріне сәйкес келетін ақпарат ұсынады. Мысал ретінде әліпби форматына сәйкес келетін оқушылар әзірлеген бастапқы жұмыстарды алуға болады.

Әрбір парақ әліпбидің тиісті әрпіне арналған, онда оқушылар әлеуметтану, математика, ағылшын тілі немесе ғылыми-жаратылыстану пәндері бойынша өткен материалдарын түсіндіру үшін жазба жұмыстарын және суреттерін (дереккөздерге сілтеме) қарастыруға ұсынады. Екінші мысал – оқушылардың Қазақстанда 1991 жылдан 2013 жылға дейінгі аралықта болған тарихи оқиғалардың хронологиясын құруы.

3. Аудиторияларда пайдалануға арналған онлайн-ресурстар. Мұғалім оқушыларға оқу жылы бойы белгілі бір пәнге қатысты тиісті ақпарат алуға болатын сайттардың тізімін береді. Бұл тәсілдің артықшылығы: бұл тізімге сайттарды сүзгілеудің

мектептік талаптарына сәйкес келетін жаңа сайттарды қосуға болады. Сайттар тізімі өзгеріп тұрады, өйткені олар кез келген уақытта қосылуы немесе өшірілуі мүмкін. Сондай-ақ онлайн-ресурстар ыңғайлы орналастырылған, сол себепті оқушыларды қажетті ақпаратпен қамтамасыз ете алады.

4. Вики – сыныптың веб-парағы ретінде. Бұл стратегия оқу жылы бойында оқушыларды күнделікті ақпаратпен қамтамасыз етеді.

Оның артықшылығы жеке веб-сайтқа қызмет көрсету және бағдарламалық жасақтаманы пайдалануға оқыту қажеттігінің болмауын қоспағанда, мұғалімге қажетті және оқушылар пайдаланатын ақпарат веб-парақтың ортасында орналасатындығынан көрінеді.

Оқиғалар күнтізбесі, ақпараттық бюллетеньдер, үлестірме материалдар, конспектілер, техникалық қауіпсіздік ережелері, сынып ережесі, PowerPoint таныстырылымдары, оқушылардың сыныпта жобамен жұмыс үстіндегі фотосуреттері сыныптың Викидегі веб-парағының айдарларына мысал бола алады.

Вики веб-парағына қатынау оқушылар мен олардың ата-аналарына ғана рұқсат етілгенін, әрі бұны мұғалім бақылап отыратынын естен шығармаңыз.

5. Викидің картотекалық шкафы. Мұғалім құжаттар, кескіндемелер, бейнежазба және басқа да ақпаратты сынып Викиінің арнайы аймағында сақтай алады, оған кіруді мұғалім бақылайды.

Мұғалімнің ақпаратты Интернеттің көмегімен кез-келген уақытта және кез-келген компьютерден енгізе алатындығы бұл тәсілдің үлкен артықшылықтардың бірі болып табылады. Бұл мұғалім мектепте болмайтын демалыс және жазғы каникул кездерінде өте ыңғайлы.

Жоғарыда аталғандармен қатар мұғалімнің Вики картотекалық шкафында таяуда шығарылған ақпараттық бюллетеньдер, оқушылар жұмысының үлгілері, жобалар әзірлемелері, естелік альбомға арналған сыныптың күнделікті өмірінің суреттері және қосалқы құралдар да сақталуы мүмкін.

Викидің көмегімен сыныпта байланыс орнату

Викиді сынып жұмысына қосу оқыту мен оқудың оқушыларды оқу үдерісіне тартуға бағытталған жаңа тәсілдерін талап етеді. Бланкілерді толтыру немесе дәріс конспектілерін беру сияқты дәстүрлі тәсілдер Викидің барлық мүмкіндіктерін көрсете алмайды.

Оқушылар бланкілерді өздері жасап, мазмұнын түзете алатын тәсілді қолдану Викиді оқу үдерісіне кіріктірудің бірінші қадамы болып табылады. Викиді сынып жұмысына тиімді кіріктіру үшін оқушылар ақпарат алмасу және мазмұнын түсінетіндігін көрсету үдерісіне мұғаліммен және басқа оқушылармен бірлесіп қатысуға тиіс.

БЛОГТАР

Блогер – блогтарды лезде жариялауға мүмкіндік беретін құрал. Блог дегеніміз – әдетте қысқа, бейресми және жиі жаңартылып отыратын статустардан құрастырылған қарапайым веб-парақтар. Блогер блогты оңай құруға, мәтін және суретті жариялауға, санаулы минуттарда кері байланысты бастауға мүмкіндік береді.

Блогер мұғалімге көмектесетін жағдайлар:

- ресурстар, сабақтар мен үй тапсырмаларын жариялауға;
- ата-аналарды сыныпта болып жатқан істер туралы хабардар етіп отыруға;
- өздерінің педагогикалық тәжірибесі туралы ойланып, басқа мұғалімдермен өз идеяларымен бөлісуге және кәсіби мәселелерді шешуге;
- оқушылармен қарым-қатынас орнатып, оқушылар арасында пікірталас ұйымдастыруға, оларға түсініктеме беруге және т.б. көмектеседі.

Блогер оқушыларға көмектесетін жағдайлар:

- үй тапсырмасын орындауда құрбыларымен, ата-аналарымен және басқалармен пікір алмасуға;
- жобаны орындау барысында басқалармен ынтымақтастық орнатып, түсіндірме алуға;
- оқу жылы бойында жеке күнделік жүргізуге көмектеседі;
- сыныпқа сіңіп кете алмаған оқушылар үшін оқып, жазуда керемет мүмкіндіктер ұсынады.

Сыныпта блогты пайдалану

Білім беру құралы ретінде блогтар кем дегенде төрт негізгі қызметті орындауға арналған тиімді құрал ретінде қолданыла алады:

1. *Сыныпты басқару*
Сынып блогы білім алушылар қоғамдастығын нығайтуға арналған портал ретінде қызмет ете алады. Оларды құру және күнделікті жаңартып отыру оңай болғандықтан, оларды сынып талаптарын, материалдарды, хабарламалар мен үй тапсырмаларын жариялауға қатысты оқушыларды құлақтандыру үшін пайдалануға болады немесе «сұрақ-жауап» айдары ретінде қызмет ете алады.
2. *Ынтымақтастық*
Блогтарды мұғалім мен оқушыға алдағы уақытта жазу дағдысы және басқа дағдыларды дамыту үшін жұмыс істеуге мүмкіндік беретін орын деуге болады. Мұғалімдер оқу жөнінде ұсыныстарын жасап, ал оқушылар дағдыларын шынықтырып, өзара тексеруден пайда табады. Блогтар сонымен қатар онлайн-тәлімгерлік қызметтерін ұсынады: мысалы, жоғары сынып оқушылары бастауыш сынып оқушыларына өздерінің жазу дағдыларына сенімін нығайтуға көмектесе алады. Оқушылар сонымен қатар зерттеу нәтижелері, идеялар немесе ұсыныстарымен бөлісуге шақыратын бірлескен оқу сабақтарына қатыса алады.
3. *Талқылау*
Сынып блогы оқушыларға тақырыпты кабинеттен тыс жерде талқылауға мүмкіндік береді. Блогта барлық адамдардың өз ойлары мен пікірлерін білдіруге тең мүмкіндіктері бар. Оқушылардың әрекет ету және ойлануға уақыттары бар. Мұғалімдер блогта оқушылармен бірлесіп конференцияға қатысуға зерттеудің осы тақырыбы бойынша құзыретті адамдарды жинай алады.
4. *Оқушылардың портфолиосы*
Блогтар сандық портфолио сияқты оқушылар жұмыстарын ұйымдастырады және қорғайды. Мұрағаттағы ескі жазбаларды сияқты, дағдылардың дамуы мен алға ілгерілеу қарқынын барынша мұқият талдауға болады. Сонымен бірге оқушылар өздерінің еңбектері жарияланатынын білетін болғандықтан, олар жұмысты барынша үздік жазуға мүдделі болады. Мұғалімдер және құрбылары оқушымен талқыланатын жұмысқа қатысты жеке сөйлесе алады және сарапшылар мен құрбысы тарапынан жүргізілген тәлімгерлік алдағы жұмыста пайдалану үшін сақталады.

Блогтарда жұмысты бастауға арналған қадамдар

1. Бірнеше тегін блогтар бар. Тегін блогерлік сайттардың бірін (<http://www.blogger.com>; <http://blog.nur.kz>; <http://www.on.kz>; <http://www.livejournal.com>; <http://edublogs.org> - өте әйгілі) немесе шағын блогтардың қызметін (www.facebook.com; www.nur.kz; www.cpm.kz; www.mail.ru) қарап шығыңыз.
2. Қажетті ақпаратты енгізіңіз (пайдаланушының аты, құпия сөз).
3. Өз блогыңызға ат беріңіз.
4. Талаптарын қабылдап, үлгі тандаңыз.
5. Жариялаңыз!
6. Блогтарды жариялауға қатысты этикалық мәселелерді назарға алыңыз:

- Жүргізіліп жатқан шаралар туралы ата-аналарға хабарлап, олардың рұқсатын алыңыз.
- Оқушыларды өздерін желілік автор және оқырман ретінде байыппен, жағдайға сай және саналы ұстауға үйретіңіз.
- Оқушылардың қатынауы туралы ережелер мен нұсқаулықты оқып шығыңыз.
- Ереже бойынша толық аты-жөнін, электронды пошта мекенжайы немесе тұрғылықты орнын анықтауға арналған сілтемені міндетті түрде толтыру керектігін хабарлаңыз.
- Дауыс екпіні, сыйластық және салдарына қатысты айқын талаптар қойыңыз.
- Статустары тек сіздің сынып оқушыларына ғана көрінгені жақсы болар еді. Блогердің ақпараттық панелінде *BanTay* қосымша бетіне басыңыз, *Рұқсатты* таңдаңыз да, блогты кім көре алатынын анықтаңыз.

ПОДКАСТИНГ

Подкастинг – басқалармен бөлісуге болатын сандық дыбысжазба түріндегі жаңа озық технология. Дыбысжазба әдетте оны интернетте жариялау жолымен таратылады, содан кейін веб-сайтта, Вики немесе блогта сілтеме көрсетіледі.

Қазіргі кезде подкастыны білім беруде қолданудың мүмкіндіктері көп. Подкастыларды оқушылар жеке және топтарда жұмыс істей отырып құра алады. Оның үстіне подкаст оқушылар өз білімдерін мектепте де, үйде де бекіте отырып, айналыса алатын дайын өнім болуы мүмкін. Подкастингіні оқу курсының кез-келген саласында қолдануға болады. Онымен көбірек байланысты кейбір салалар: АКТ, санитарлық ағартушылық жұмыс, азаматтық жауапкершілік, заманауи шетел тілдері, шешендік өнер, сөйлесу дағдылары.

Подкастинг оқушылардың таныстырылымдарын жақсартуға көмектеседі және де жазуға ыңғайы жоқ немесе оқуда қиындық сезінетін адамдар үшін ерекше пайдалы болмақ. Подкастинг даралап оқытуды қамтамасыз етеді. Ол ресурстар мен сабақтарды балалардың жеке талаптарына лайықтауға, бейімдеуге мүмкіндік береді. Подкастинг оқушылар мен мектепке аудиториямен қарым-қатынас жасауға мүмкіндік береді. Аудитория ішкі (мектеп ішінде, оқушылар мен мұғалімдер арасында немесе құрбылар арасында) немесе сыртқы (кең қоғамдастық ішінде) болуы мүмкін. Басқа технологиялар сияқты подкастингінің де балалардың, жастардың, олардың мұғалімдері және ата-аналары/қамқоршыларының қиялын «босататын» қасиеті бар.

Е-қауіпсіздігі

Балаларды қорғау

Басқа технологиялардағы сияқты подкастыға қатысатын балаларды қорғау маңызды болып келеді. Олар подкастыда жеке ақпараттың тек бір бөлігін ғана ашуға тиіс. Алайда олар лақап ат ала алады.

Басқа да коммуникативтік технологиялардағы сияқты, балалар өздерін жауапкершілікпен ұстай білуге үйренгендері өте маңызды. Көптеген мектептерде ата-аналар мен оқушылар жаздырып алатын, подкастинг туралы бөлімді қамтитын желіаралық жоспар бар.

Сыныпта подкастингіні пайдалану жолдары

Аудиотурлар

Мұражайлар, арнайы көрмелер адамдарды бір уақытта оқыта әрі көңілдерін көтере отырып, әртүрлі жәдігерлер бойынша аудиотурлар ұсынады. Сол сияқты оқушылар да тақырып мазмұнын зерделеп, алған білімдерін көрсету тәсілі ретінде аудиожазба жасай алады, осылайша оқыту мен оқу үдерісін белсендірек етеді. Бүгінгі таңда аудиотурларды оқушылардың жоба жұмыстары ретінде пайдаланудың бірнеше нұсқалары бар:

оқушылардың мектептік турлары, оқушылардың көркемсурет көрмесі бойынша туры, оқушылардың өлкежану туры, жергілікті тарих, өткен өркениет және т.б. бойынша турлар.

Өмірбаян очеркі

Оқушылар зерттеу үшін адамды (мүмкін - әдеби кейіпкерді) таңдап алып, кейіпкердің атынан драмалық диалог құра алады. Олар тарихтағы әрекетті сипаттап, сюжет туралы пікір айта алады.

Кітапқа рецензия

Кітапқа рецензия жазуға арналған аудиоподкаст оқушылар үшін оқитын жаңа кітапты таңдау кезінде пайдалы болуы мүмкін. Бұл тәсілдің қосымша пайдасы – рецензенттер мақсатты аудиторияны тарту үшін өз рецензияларын дайындаулары керек. Кіші жастағы балалармен өз рецензияларымен бөлісу үшін жоғары сынып балаларын шақырған жақсы болар еді, осылайша оларды көбірек оқуға құлшындыруға болады.

Дебаттар

Дебат өткізу тәжірибесін немесе өзін өзі бағалауды жақсарту мақсатында сындарлы сын білдіру үшін дебаттардың үлгілерін жазып алыңыз.

Түсіндіру және оқыту

Подкастыларды идеяларды түсіндіру және оқу материалдарын тарату үшін пайдалануға болады. Бұл оқушыларға бірден түсінбеген жағдайда қайтып келіп, қайта-қайта тыңдауға және қарауға мүмкіндік береді.

Публицистикалық стиль – ұлттық/халықаралық жаңалықтар

Публицистикалық подкаст түсінігі жиі кездеседі, ол журналистикаға мейлінше бейімделген. Оқушылар жаңалықтардың өзіндік нұсқаларын жаза алады немесе әлемде шынымен болып жатқан тақырыптар бойынша өз репортаждарын дайындай алады.

Музыкалық ілгерілеу

Таңдап алынған музыкалық құралда ойнау дағдыларының жетілуін жазып алу жақсы идея болып табылады.

Зертхананы зерттеу

Эксперимент жұмысын жалғастыра отырып, оқушылар өз бақылауларын жаза алады немесе оқушылар зертханалық планшеттерде тыңдау үшін мұғалімдер эксперимент кезеңдерінің жазбасын жүргізе алады.

Дарынды және талантты балаларға арналған жоба

Подкастинг баршаға арналған, алайда кез-келген оқу саласында қабілеті молырақ оқушылар үшін жоба жүргізуге жақсы негіз бола алады.

Бақылауға арналған материалдар

Оқушыларыңызға тест және емтихандарға қажет болатын заттардың өз бейне немесе аудиожазбаларын жасауды ұсыныңыз, содан кейін тыңдау үшін барлығына таратыңыз. Аудитория қаншалықты көп болса, оқушылар өз материалдарының мазмұнына, дайындық деңгейіне және сапалы жасалуына көбірек көңіл бөледі.

Тілдерді үйрену

Подкастыларды таза шетел тілінде жазу оқушыларға өздері үйреніп жүрген шет тілін жетілдіру үшін жақсы бастама болып табылады. Тіл үйренуге келгенде подкастинг зор көмек бере алады.

Оқушылардың пікірі

Оқушылардан ағымдағы оқиғаларға назар аударуды сұрап, олардың жергілікті, ұлттық немесе халықаралық жаңалықтарды қалай қабылдайтынын жазып алыңыз.

Жазғы оқу бағдарламасы

Егер жазғы оқу бағдарламасы барысында оқушылардың қызығушылығын ояту тәсілін іздесеңіз, сізге RSS-арнасын орнатып, апта сайын оқушыларға арнап подкастыларды жариялап отыруыңызға болады. Сіз кітаптан алынған диалогтарды қосып, шағын мақсаттарды анықтап, табысты оқырмандардың жетістіктерін атап өте аласыз.

Пьесаның бейне-подкастылары

Мектептегі көптеген сахналық қойылымдар көрермендердің ризалық білдерген жазбаларынсыз және атқарылған жұмысқа масаттанусыз аяқталып жатады. Оқушылар өз техникасы мен стилін өзара бағалай алатындай етіп, бірнеше драмалық қойылымдарды бейнеподкастыларға жазу жақсы идея болар еді.

Дене шынықтыру сабақтарының бейнеподкастылары

Спортта қолданылатын техникаларды (белгілі бір жаттығуларды орындау техникасын) жақсы меңгеру зор қуаныш ұялатып, спортқа тартылуға негіз бола алады. Жаттығуларды үйрену бейнежазбасын жасап, оларды тарату – жақсы идея. Осының арқасында оқушылар өздерінің не істегендерін бағалап, жақсы мен жаманды салыстырып, айыра алатын болар еді.

ДАРЫНДЫ ЖӘНЕ ТАЛАНТТЫ БАЛАЛАРДЫ ОҚИТУ

Алғыр балаларға лайықты, алайда қабілеті төмен балаларды есептен шығармайтын немесе алшақтатпайтын оқу ортасын қалай құрауға болады? Ол үшін оқу қағидаттары мен құндылықтары қандай болмақ? Химер (2002: 3) олардың бірнешеуін анықтаған, атап айтқанда:

- Барлық балалар жоғары сапалы білім алуға құқылы.
- Білім берудің негізгі мақсаты – балалар және жастардың бойына оқуға деген құштарлықты сіңіру және осы білімге деген құштарлығын қанағаттандыратын дағдылар мен психологиялық ұстанымдарды игеру үдерісіне қолдау көрсету.
- Мектептің негізгі рөлі барлық балалардың білім мақсаттарына қол жеткізуіне барынша мүмкіндік жасау болып табылады.
- Балалардың оқу мақсаттары – алуан түрлі.
- Ешкім, тіпті сол адамның өзі өзінің оқудағы толық мүмкіндігін біле бермейді.
- «Қабілеттер» деген ұғымның дәстүрлі анықтамасы – еш нақтыланбаған, жұмыс нәтижесінің жалпы сипаттамасы (болжамы).
- Балалардың оқу мақсаттары сұрақ қойып, сол сұрақтарға жауап іздегенде барынша қолжетімді болады. Бұл сұрақтарды балалардың өздері қойған тиімді болмақ.
- Терең оқып-үйрену бәсекелестік жағдайында емес, бірлескен жұмыс жағдайында жүзеге асады.
- Бағалаудың ең тиімді тәсілі жиынтық бағалау (нәтижелерді көрсету немесе салыстыру үшін оқуды бағалау) емес, қалыптастырушы бағалау (оқыту үшін бағалау) болып саналады. Осыған байланысты, оқушының оқуға деген көзқарасын өзгерту оқу нәтижелеріне деген қатынасын (баға үшін алаңдаушылық) ынталандырудан гөрі, тиімді оқуға жетелейтіні анық.
- Дарынды және талантты балаларды оқыту бойынша жалпыға ортақ саясат мынадай ұстанымдарға негізделеді: дарынды және талантты балалар сапалы білім алуға құқылы, сонымен бірге өздерінің дарынды және талантты екенін білмейтін құрбыларының да сапалы білім алуға тең құқығы бар.

Дарынды және талантты балаларға жоғары сапалы білім берудің көрсеткіштері мен дәлелдемелері, Джон Фрименнің (1998: 52; Химерде келтірілген 2002: 60) пікірінше, төмендегідей критерийлер жүйесіне сәйкес келуі мүмкін:

Тапсырмаға қойылатын талаптар:

- Жаңа білім бөлек-бөлек факты ретінде емес, тұжырымдамалық негіз мазмұнында сабақтастырылып беріледі.
- Мұғалім проблемалы сұрақтар қою және оны шешу тәсілдерін пайдалана отырып, санасын дамытады.
- Мұғалім оқу үдерісін барынша терең «ғылыми» ойлау дағдыларын қалыптастыратындай етіп құрады.
- Абстрактілі түсініктерге, сондай-ақ негізгі түсініктерге де ерекше назар аударылады.
- Қолданылатын материалдар сапасы жағынан жоғары, ал оларды оқыту деңгейі кешенді, жаңашыл сипаттарды талап етеді.

Тілді қолдану:

- Сабақтың зияткерлік талаптары сабақ үстінде жүзеге асатын тілдік қарым-қатынастың деңгейімен, жылдамдығы және сапасымен анықталады.
- Негізінен, ауызекі емес, тиісті дәрежедегі сөйлеу дағдылары қолданылады.
- Мақалдап, жұмбақтап сөйлеген мадақталады.

Жауап алу:

- Күнделікті оқудың маңызды бөлігі болып табылады және ойлау мен проблеманы шығармашылықпен шешу дағдыларын дамытуға бағытталған.

Ақпаратпен алмасу:

- Оқушылар өз құрбыларымен бұрынғы және жаңа білімдерін, идеяларын салыстыра отырып, дауыстап түсіндіреді.
- Зерттеу жүргізу дағдылары оқушылардың өз идеяларын өздері түсіндіре алатындай етіп ұсынылады.

Үздік жетістіктерге ұмтылдыру:

- Оқушылар жоғары дәрежелі жетістіктерге қол жеткізгені үшін уақтылы марапатталып отырғаны дұрыс. Бұл оқушылар мен мұғалім арасындағы келісімге сәйкес ерекше жобалар түрінде жүзеге асырылады.
- Мақсаттар жоғары, кәсіби деңгейде қойылады.
- Тәлімгерлер тағайындалады.
- Шығармашылық қабілеттер қалыптастырылады.
- Жобалар аяқталып, жұмыс тексерілуге тиіс.

Сыныптың дарынды және талантты балаларға арнап дайындалуы (Гудхю, 2009)

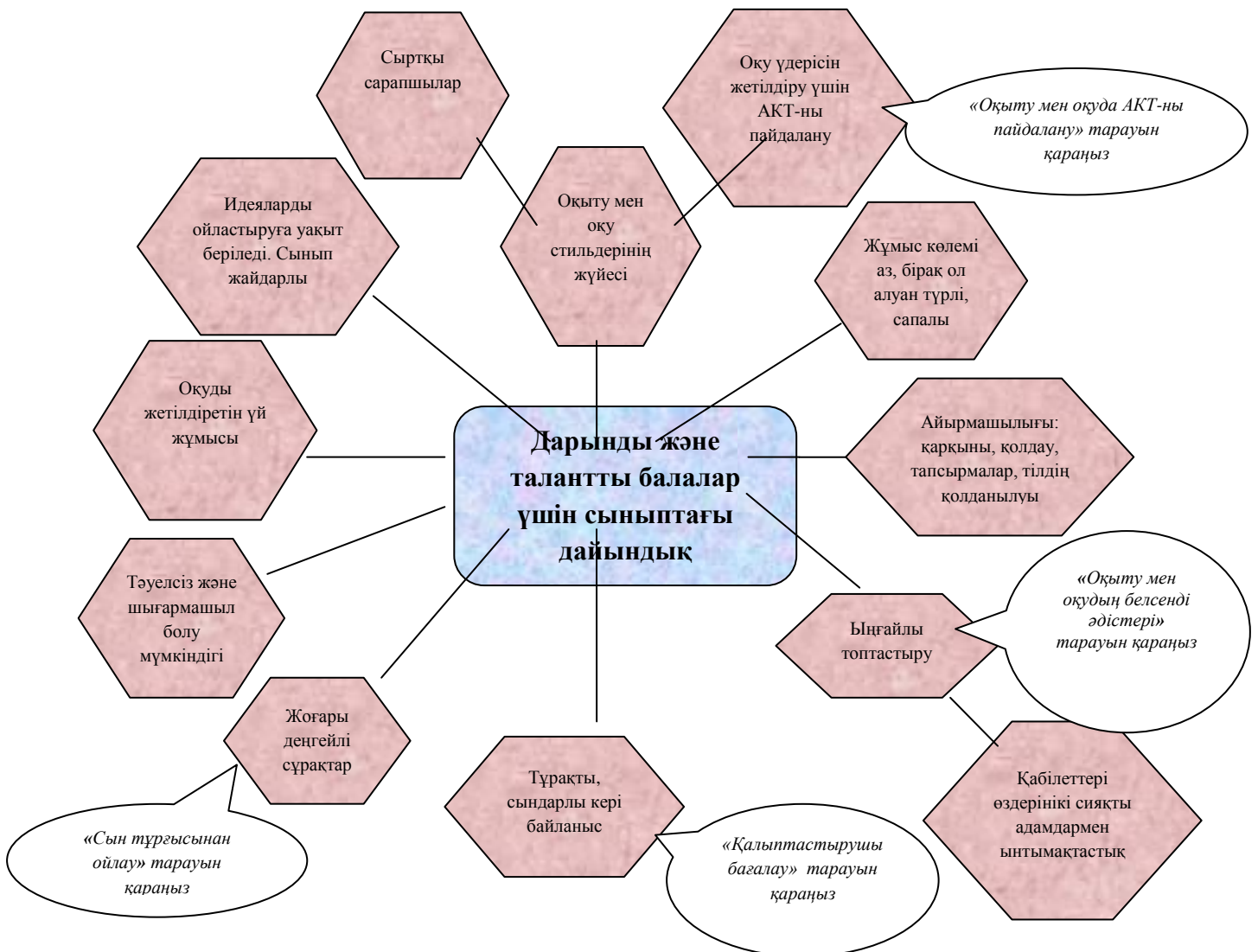

Жоспарлау үдерісінде саралау маңызды қағидат болып қала береді, осыған байланысты қабілеттері әртүрлі бір топ аясында анағұрлым қабілетті оқушыларға арнап бір сабақты жоспарлау әртүрлі орындалуы мүмкін. Бұндайда қолданылатын тәсіл

оқушылардың жасына, пәнге және мұғалімге байланысты болады. Мысалы, әртүрлі мұғалімдер пайдаланатын екі үлгі бар:

1) ІСТЕУГЕ МІНДЕТТІ-ІСТЕГЕНІ ДҰРЫС-ІСТЕЙ АЛАДЫ

Істеуге міндетті (істелуі тиіс нәрсе);

Істегені дұрыс (түгел сыныпқа қажет);

Істей алады (барынша ашық жаттығулар).

2) НЕГІЗГІ БІЛІМГЕ ЖЕТІЛДІРУДІ ҚОСУ



Білімді жетілдіру

Дарынды және талантты оқушыларға арналған эксперименталды стратегияның мәні сыныпта және сыныптан тыс кеңейтілген оқу жоспарын ұсынумен айқындалады. Оқушылардың оқуын ынталандырып, олардың қабілетін арттыратын қызықты және маңызды тәжірибемен қамтамасыз ету мақсатында оқу жоспарын толықтыру қажеттілігі туындайды. Оқушыларды ойлануға, өз көкжиектерін кеңейтуге ынталандыру керек. Осылайша Грэм Кентке (1996: 44) сәйкес, "кеңейту үдерісі алуан түрлі жауап беріп, алуан түрлі шешім табуға мүмкіндік бере отыра, қабілетті балалардың сөйлеу қарқынына көмектесуі қажет. Бұл идеялармен, жағдайлар және әдістермен тәжірибе жасауға көмектесе отырып, балалардың ептілігін дамытпақ, балаларға ойлау қабілетін пайдалана отырып, өзіндік ерекшелігін қалыптастыруына мүмкіндік бермек. Ол балаларды өздерінің қосымша идеяларын және басқалардың идеяларын пайдалана отырып, жауаптарын жетілдіруге итермелеуі қажет".

Гудхю (2009: 80) белгілеген дарынды және талантты балаларды сыныптағы жұмысқа жұмылдыру жөніндегі жалпы ұсыныстар

1. Дарынды және талантты балалар үшін жұмыс санымен емес, сапасымен ерекшеленетініне көз жеткізіңіз, дарынды оқушылар басқаларынан көп тапсырма орындамауы керек.

2. Джон Фримен атап көрсеткен «үш қайталау» проблемасынан аулақ болыңыз; бірінші – бүкіл сыныпқа тапсырманы түсіндіру, одан кейін тыңдамағандарға арнап бір

қайталау, кейіннен тағы да бір рет – жай ғана, барлығының есіне тағы бір рет түсіру үшін. Қайтадан түсіндіруді соған мұқтаж оқушылар үшін ғана қайталау қажет.

3. Көбірек ынталандыруға мұқтаж және сыныптағы алуан түрлі тапсырмалармен жұмыс істей алмайтын оқушыларға тапсырма беру үшін әрбір оқушыға арнап жеке үй тапсырмасын дайындаңыз.

4. Тапсырмаларды орындауды ерте бітіретін оқушылар үшін кабинет бұрышында қызықты жұмбақтары бар қорап қойып қойыңыз (кейбір оқушылар мұғалімнің кері байланысына/қатысуына мұқтаж болады).

5. Сабақтың соңында пайдалану немесе жұмысты басқа топтардан бұрын бітірген топқа беру мақсатында ойлауды дамытуға бағытталған, тез шешуге болатын тапсырмалары бар қорабыңыз болсын. Әрбір оқушының даралығын дамыту үшін сараланған тапсырмаларды дайындау ұсынылады.

6. Тақырыпты тереңірек қарастыруды қалайтын оқушыларға арнап пайдалы веб-сайттар тізімін құрастырыңыз. Бұл істе мұғалімге мектеп кітапханашысы көмектесе алады.

7. Зерек оқушылардан талқылау кезінде айтылған негізгі ұғымдарды, ойларды тақтаға жазып отыруды сұраңыз.

8. Сабақ басында зерек оқушылар тобынан жалпы сабақты дайындауды өтінізіз.

9. Редакцияланған мәтіндерді қолданған кезде анағұрлым қабілетті деген оқушыларға мәтіннің толық түпнұсқасын қарастыруға мүмкіндік беріңіз.

10. Кейде қабілетті оқушылардың белгілі бір идеяларды нақты баяндау үшін пайдаланатын сөздер санын шектеңіз. Ол қабілетті оқушылардың тілді нақты пайдалануына мүмкіндік береді.

11. Сыныптағы оқу үлгерімін жақсарту мақсатында оқушылардың дарындары мен қабілеттерін әртүрлі салаларда қолданыңыз. Мысалы, суырыпсалмалығы бар оқушыға сабақтағы тақырыпқа байланысты рәп шығаруды ұсыныңыз; жобалаумен айналысатын оқушыға география сабағында белгілі бір ландшафттың моделін жасау тапсырмасын беріңіз.

12. Уақытты көңілді өткізіңіз.

ҚАЛЫПТАСТЫРУШЫ БАҒАЛАУ

Қалыптастырушы бағалау кезінде қолданылатын негізгі стратегиялар

- Сыныпта барлық оқушылар қабілеттілікті тұрақты емес, өспелі ұғым ретінде қарастыратын орта құру.
- Оқушыларды сабақтың мазмұнын, сондай-ақ оның не мақсатпен жүргізілетінін көрсететін жоспарлау үдерісіне тарту.
- Оқу мақсаттарын түсіндіру және оқушылардың табыс критерийлерін белгілеу.
- Сыныпта тиімді әңгімелесу және мақсатты жауап алу тәсілдерін пайдалану және жоспарлау.
- Оқушыларды оқуда табысты болу туралы сараптамалық пікірталасқа тарту – табыс критерийлеріне сәйкес болып қана қоймай, осы критерийлерге қалайша сәйкес болу қажеттілігін білу.
- Оқушыларға өзара және өзін өзі бағалау жөніндегі жақсы сарапшы болуға мүмкіндік беру.
- Жетістік пен жетілдірудің неден тұратынын анықтауға, түсініктемелерге сәйкес жұмыс істеуге уақыт беруге баса назар аудара отырып, оқушылар мен мұғалімдерге уақытында шолу жасап, кері байланыс орнатуға үздіксіз мүмкіндік беру.

Қалыптастырушы бағалаудың осы стратегиялары мұғалімдерге де, оқушыларға да міндеттер мен әдістерге қатысты қабылданатын шешімдерді реттеуге болатын құрылым ұсынады. Әдістер өзгеріп отырады және стратегияларды орындауда қолдануға болатын көптеген тәсілдер баршылық, бірақ қағидаттар тұрақты әрі негізді болуы қажет. Әртүрлі мұғалімдер әртүрлі жастағы балалармен жұмыс істегенде қолданатын әдістер алуан түрлі болып келеді, бірақ тиімді тәжірибе үшін соңғы критерийлер жүйесін құрастыратын стратегиялар мен қағидаттар үнемі бір.

Оқыту үшін бағалаудың негізгі сипаттамалары	Сабақтағы педагогикалық стратегиялар мысалдары	Білім алуға әсері
Оқушылармен оқу мақсаттарымен бөлісу	Мұғалім: • мақсаттарды түсіндіреді; • жұмыс барысында сүйену үшін оқушыларға мақсаттар жазылған қағаз береді; • түсінгенін тексеру үшін оқушыларға сұрақ қояды.	Оқушылар: • нені оқу керектігін нақты түсінеді.
Оқушыларға бағытталған стандарттарды біліп, түсінуіне көмектесу	Мұғалім: • табыс критерийлерін түсіндіреді; • оқушылардың алдыңғы жұмыстарынан мысалдар келтіре отырып, жетістік моделін жасайды; • жалпысыныптық талқылау кезінде берілген жұмыстың жақсы жақтарын атап көрсетеді.	Оқушылар: • өздеріне бағытталған стандарттарды жақсы түсінеді; • жақсы жұмыстың сипатын түсінеді.
Оқушыларды өзара және өзін өзі бағалауға	Мұғалім: • жұмыс барысында сүйену үшін	Оқушылар: • оқудағы прогресті

тарту	оқушыларға мақсаттар жазылған қағаз береді; • өз қажеттіліктерінің тұрғысынан оқытудың нәтижелерін өздерінше түсіндіруге көмектеседі; • оқушылар өз жұмыстарын өздері сипаттап, жақсарта алуы үшін талқылауға мүмкіндік береді; • оқушыларға не білгені туралы ойлануына уақыт береді.	бағалайды; • өз жұмыстарын қалайша жақсарту керектігін анықтайды; • сыншы дос ретінде пікір білдіреді.
Оқушыларға өздерінің келесі қадамдарын және оны қалай жасау керектігін түсінуге мүмкіндік беретін кері байланыс орнату	Мұғалім: • топтағы оқушылардан өз жұмысы туралы сұрайды; • ауызша кері байланысты қамтамасыз етеді; • бір-бірінен қалып қоймауына, оқуда келесі қадамдар жасауға көмектесу үшін жауаптардан бастайды; • барлық сыныптың талқылауы кезінде әртүрлі аспектілерді жетілдіру мүмкіндіктерін көрсететін жұмыс мысалдарын қолданады.	Оқушылар: • алдағы уақытта не істеу керектігін барынша айқын түсінеді; • келешекте не болатынын талқылай алады; • сыныппен бірігіп талқылау кезінде бір-бірінен өзін өзі жетілдіру тәсілдерін үйренеді.
Әрбір оқушының өзін өзі жетілдіре алатындығына сенімін нығайту	Мұғалім: • жағымды және сындарлы кері байланыс орнатады; • оқу мақсаттарын оқушыларға түсінікті деңгейде белгілей отырып, олардың қажеттіліктерімен сәйкестендіреді; • табыстарын мадақтап, алға мақсат қояды; • ассистентпен ынтымақтастықта жұмыс істейді.	Оқушылар: • тапсырманы орындап, қолы бос болмайды; • өз прогресіне қуанады; • өзін өзі жетілдіре алатындығын сезінеді.
Мұғалімдер мен оқушыларды ақпаратты бағалау үдерісін қарастыруға және талқылауға тарту	Мұғалім: • оқушылармен қол жеткізілген жетістіктер туралы үнемі сөйлесіп отырады; • оқу мақсаттары мен табыс критерийлері туралы үнемі оқушылардың есіне салып отырады; • мұғалімнің бағасы мен оқушылардың өзара және өзін өзі бағалауының үндесуін қадағалайды; • топтық ой қорыту әдістерін тиімді қолданады (мысалы, «қол көтермей-ақ» жауап алу және	Оқушылар: • оқуы туралы ойланады; • оқу мақсаттары мен жетістік өлшемдеріне назар аударуын анықтайды; • өзінің жетістіктері мен құрбыларының жетістіктерін салыстырады; • өз оқуы үшін жауап береді; • жоғары деңгейде жұмыс істеп, жетістіктерге қол жеткізеді.

Оқушылармен оқу мақсаттарымен бөлісу

Оқу мақсаттарын жазу (жалпы негіздері)

Сабақ соңына қарай оқушылар:

- ... **білетін болады** (*білім*: нақты ақпарат, мысалы, есімдер, жерлер, белгілер, формулалар, оқиғалар);
- ... **жетілдіреді/істей алады** (*дағдылар*: білімдерін қолдану, әдістерді пайдалану, ақпаратты талдау және т.б.);
- ... **қалай екенін/неге екенін түсінеді** (*түсінік*: ұғымдар, себептер, әсерлер, қағидаттар, үдеріс және т.б.);
- ... **қалыптастырады/білетін болады** (*қарым-қатынастар мен құндылықтар*: аяушылық, қамқорлық, әлеуметтік мәселелерге түсіністікпен қарау, сезімдер, адамгершілік мәселелері және т.б.).

Оқу мақсаттары оқушылардың қалай оқитындығына бағытталуы мүмкін (мысалы, өзара бағалау өзінің жұмысын жақсартуға қалай көмектесе алады).

Оқу мақсаттарын белгілеу

- Оқыту мақсаттары оқу мақсаттарын даралап оқытуға бағыттауға мүмкіндік береді.
- Негізгі пәндер бойынша жұмыс жоспарларында/зерттеу тарауларында орта мерзімді оқыту мақсаттары берілген.
- Көптеген сабақтарда екі немесе үш мақсатты көздеген дұрыс болады.
- Кейбір оқу мақсаттары оқушылардың үлгерімін жақсартуға қатысты болуы мүмкін (мысалы, ойлау қабілетін немесе оқыту стратегиясын дамыту).
- Бір оқу мақсаты оқуда бірқатар нәтижелерге қол жеткізуді көздеуі мүмкін.
- Мақсаттар мен күтілетін нәтижелер оқушыға түсінікті тілмен жазылған кезде, олардың сұрақты дұрыс қойып, жалпы ақпарат дайындауға көмектесуде ықпалы зор болмақ.

Оқу мақсаттарын пайдаланудың қолданыстағы тәжірибесін жеке бағалау

	Ағымдағы тәжірибені көрсетеді	Одан әрі жетілдіру қажет	Ерекше назар аудару қажет
Оқу мақсаттарымен алмасу			
Сабақтардың оқу мақсаттары орта мерзімді жоспарлардағы оқыту мақсаттарымен үндес болуы мүмкін.			
Әр сабақтың оқу мақсаттары оқушылардың назарына жеткізілген және бұл тапсырманы түсіндіруден бөлек мәселе.			
Егер сабақ үстінде сұрақ қойылса, оқушылар нені және неліктен оқып жатқандығын түсіндіре алады.			
Жауап алу мен түсіндіру сабақтың оқу мақсаттарына бағытталған.			
Күтілген оқу нәтижелерімен алмасу			
Оқудың нәтижелері мұғалімдердің жоспарларында белгіленген және табысты оқыту қандай болатындығын көрсетеді.			

Оқудың нәтижелері барлық оқушыларға ортақ болып табылады, әрі олармен талқыланып, келісілген.			
Әрбір оқушының оқу мақсаттарына жетуде табысты болуын қамтамасыз ету мақсатында оқудың нәтижелері сараланған.			
Егер сабақ үстінде сұрақ қойылса, оқушылар жетістікке жету үшін не істеу керектігін түсіндіре алады.			
Оқу нәтижелері оқушылармен кері байланыс орнатып, олармен пікірталас жүргізудің негізі бола алады.			

Өзара және өзін өзі бағалау

Төмендегі жағдайларда өзара және өзін өзі бағалау анағұрлым тиімді болмақ:

- оқушылар оқу мақсаты және күтілетін оқу нәтижелері туралы хабардар болған жағдайда (мақсат пен сабақтан күтілетін нәтижелер қосымша жаттығу емес, сабақтың әдеттегі элементтерінің бірі бола отырып, оқуды бақылаудың ажырамас бөлігі болып табылады);
- оқушылар неге қол жеткізгендігін және нені жақсарту алатындығын анықтау үдерісінде олар орталық фигура болған жағдайда.

Өзара және өзін өзі бағалау кезінде оқушылардың дағдыларын дамыту стратегиялары

Мұғалімдер өзара және өзін өзі бағалау үдерісін жүзеге асыру барысында қолданатын көптеген тәжірибелік стратегиялар бар. Солардың кейбіреулері төменде келтірілген.

Бүкіл сыныптың жалпы жұмысы

Егер сабақта бүкіл сынып болып жұмыс істеу кезінде негізгі мәселе тақырыпты талқылау немесе оған шолу жасау болса, балама тәсіл ретінде оқушылардың шағын тобынан сыныпқа сабақтың оқу мақсатын еске салуды ұсынуға болар еді.

Оқушылар өздерінің прогрестерін және алдағы уақытта қандай қадамдар жасау керектігін қарау үшін талқылау жүргізуі мүмкін. Бұл стратегия оқу мақсаты мен күтілетін оқу нәтижелерін оқушыларға хабарлап отыру бүгінгі күні күнделікті әдеттегі іс болып отырғанын айқындайды.

Осындай стратегияны іске асыруда төмендегідей тәсілдерді қолдануға болады:

1. Оқушыларға алда бүкіл сынып болып жұмыс істейтін жаттығулар қолданылатындығын, ондай жұмысты жүргізу тәсілдері туралы хабардар етіңіз.
2. Оқушыларға олардың нені білгенін, нені әлі де дамыту қажет екендігін анықтау мақсатында олардың қалай сөйлеуге болатынының моделін көрсетіп, оны қалай қолдануға болатынын айтыңыз.
3. Оқушылардың кез келген тобына жалпы сыныптық жұмысты өткізуге көмек сұраудан бұрын оларға ондай жұмыс өтетіндігі туралы алдын ала хабарлаңыз.
4. Жалпы сыныптық жұмысты басқаруға көмектесуді өтінген кезде, әрбір сабақ сайын олардың өзіне деген сенімі арта түседі.
5. Оқушыларға топтың ұсынған қандай да бір тұжырымдарымен келісетіндігін немесе келіспейтіндігін топ ішінде қысқаша талқылау туралы өтініш жасаңыз.
6. Оқушыларға қосымша және көмекші тармақтарды ұсыну туралы өтініш жасаңыз.
7. Жалпы сыныптық жұмысты жүргізіп отырған оқушыларға өз тарапыңыздан толыққанды және сыпайы қолдау көрсетіңіз.

«Бағдаршам» әдісі

Мұғалім оқушылардан өз жұмыстарының нәтижелері бойынша оқу мақсатына қаншалықты жеткендігін және өзінің білімдеріне қаншалықты сенімді екендігін көрсетуді сұрайды.

- Жасыл – мақсатқа қол жеткізілді, сенімді алға жүреді.
- Сары – біршама алға жылжу бар, кейбір мәселелер бойынша табысқа қол жеткізілді, алайда сенімсіздік бар, кеңес, көмек сұрайды.
- Қызыл – жетістікке қол жеткізбеді, абыржуда, сондықтан ол туралы мұғалімге мәлімдейді.

Бұл әдіс мұғалімдерге қиындықтарды ерте анықтауға, ал оқушыларға мұғалімнен алдын ала көмек сұрауға мүмкіндік береді.

«Бас бармақты жоғары көтеру» әдісі

Бұл оқушылардың жауаптарын жылдам қарап шығуға мүмкіндік беретін стратегия – оқушылар өз жетістіктерін қалай сезінетінін көрсету мақсатында бас бармақтарын жоғары көтереді, көлденең немесе төмен түсіреді.

- Бас бармақ жоғары – күтілетін нәтижеге қол жеткізгендігіне сенімді.
- Бас бармақ көлденең – біршама дәрежеде қол жеткізілді, бірақ одан да жақсы нәтижеге жетуге болар еді.
- Бас бармақ төмен – жетістікке жетуде прогресс шамалы.

Жалпы шұғыл сұрақтарды пайдалана отырып өзін өзі бағалау

Бұл оқушылардың өз жұмыстарын және басқалардың жұмыстарын ұдайы бақылау шеберлігін дамытуға жәрдемдеседі. Мұғалімдер төмендегі шұғыл сұрақтарды қолдана алады.

- Сіздің пікіріңізше, жұмысыңыздың қандай салаларын жақсартуға болады және неге?
- Сіз үшін ең күрделісі – не және Сіз қай жерден көмек ала аласыз?

Оқу күнделігі

Оқушылар мақсаттарына жетуге қатысты өздерінің жеке табыстарын үнемі талдап отырады (мысалы, әрбір үшінші сабақта). Оқушылардың күнделік жүргізу арқылы оқуды бақылау дағдыларын дамыту үшін мұғалім жалпылама сұрақтарды ұсына алады, оқушылар оларды ұдайы пайдалануға тиіс.

Күнделікке арналған сұрақтардың үлгілері:

- Осы аптада сабақ үстінде біз не істедік? (пән бойынша)
- Осы аптада мен нені білдім/зерделедім?
- Қажетті ақпаратқа назар аудару үшін маған не қажет?
- Осы аптада мен неге қол жеткіздім?

Өзара және өзін өзі тиімді бағалау

Өзара және өзін өзі бағалау дағдыларын дамытудың басты критерийлері:

- Оқудан күтілетін нәтижелер оқушыларға түсінікті және айқын болуға тиіс.
- Оқушылар табыс критерийлерінің кейбіреулеріне немесе бәріне жауап беретіндіктерін түсінуге тиіс.
- Өзара бағалау кезінде оқушыларда ынтымақтастық дағдыларының қалыптасқандығы зерделенуі керек.
- Оқушылар неғұрлым тәуелсіз оқушы болу жолындағы өз білім алуының қарқынын бағалауға тиіс.

Оқыту нәтижелері

Өзара және өзін өзі бағалау дағдыларын дамыту үшін мұғалімдер:

- оқушыларға өздерінің жұмыстарын және басқалардың жұмыстарын қалай бағалау керектігін үйретуге;
- сабақтарда өзара және өзін өзі бағалауды өткізу шараларын жоспарлауға;
- әрбір тапсырманы оқыту мақсаттарын және одан күтілетін нәтижелерді түсіндіруге;
- оқушыларға олардың **алдағы қадамдарын** анықтауға көмектесуге;
- оқушылардың өз оқуына қатысты **өзіндік талдау жүргізуін** жүйелі түрде ынталандыруға;
- оқушыларға бағалау жүргізуге мүмкіндік беру үшін уақыт пен оны жүргізу жолдарын жоспарлауға тиіс.

Ауызша кері байланыс

Кері байланыс үш бағытта жүреді:

- *Мұғалімнен оқушыға* – мұғалім оқушыларға ағымдағы жетістіктерге және алдағы қадамдарға қатысты ақпарат береді;
- *Оқушыдан мұғалімге* – мұғалім оқушылардан өздерінің оқуына қатысты түсініктемелер алады;
- *Оқушыдан оқушыға* – өзара бағалау барысында.

Аталған бағыттардың барлығы маңызды, қажетті және бір-бірімен өте тығыз байланысқан. Ауызша кері байланыс ұсынған кезде мұғалім алдағы уақытта оқушылар өздері пайдалана алатын кері байланыс тілін қалыптастыруға тиіс.

Оқушылар ұсынған ауызша кері байланыстың кейбір артықшылықтары

- **Жеделдік және нақты жағдайға байланыстылығы** – енді ғана туындаған қате түсініктерді түзете алады және нақты оқу жағдайында қолданылады.
- **Қарқындылық және бейімдеуге болатындығы** – идеялармен алмасуға мүмкіндік береді және оқудағы тиісті бір қажеттіліктерге бейімделеді.
- **Реттілік** – үздіксіз және таныс.
- **Эпизодтық** – сабақтың мақсаты тұрғысынан оқуды құрылымдау үшін сабақ жалпы сыныптық жұмыспен ұштасуы мүмкін.
- **Ынталандыру** – ауызша кері байланыс көтермелеу, құлшыныс туғызуы мүмкін.
- **Адамның ерекшеліктері** – адамның бет әлпеті (мимика) мен дене қимылдары (жесты) кері байланысты күшейтеді.
- **Жан- жақты** – сұрақ қою, модельдеу және түсіндіру кері байланысты қамтамасыз ету құралдары ретінде пайдаланылуы мүмкін.
- **Уәж** – оқушыларға тікелей жүретін ауызша кері байланыс ұнайды және олар жеңіл жауап береді, сол арқылы өз жетістіктерін көріп, сенімі нығаяды.

Ауызша кері байланыстың үздіксіз спектрі

Лезде, еркін жауап беру

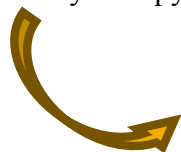

Оқу үдерісін жетілдіру мақсатында сабақ барысында басты кезендердің соңында тағы да қарастыру



Оқушылардың мақсаттарын назарға ала отырып, жекелеген оқушылармен немесе оқушылар топтарымен жоспарлы қарастыру

Жоспарлы қарастыру кезіндегі жеке ауызша кері байланыстың реті

1. Жағымды және айқын болатын кері байланысты жоспарлаңыз.
2. Оқушылар үлесінің құндылығы мен маңыздылығын нығайтыңыз.
3. Әрбір оқушы үшін маңызды болып табылатын мақсаттар тұрғысынан оқу мақсаты мен оқу нәтижелеріне назар аударыңыз.
4. Оқушыға(ларға) ойлануға және жауап беруге уақыт беріңіз.
5. Өздері қол жеткізген жетістіктерін түсіндіру үшін оқушыны (ларды) сұрақ қоюға ынталандырыңыз.
6. Оқушының оқу мақсатын анықтау және қажет болған жағдайда қайта қарастырудың алдағы ең басты қадамдарын анықтап, келісіп шешіңіз.
7. Қысқа мерзімді және ұзақ мерзімді іс-әрекеттерді келісіп шешіңіз. Оларды кім және қашан қарастыратынын, қандай аспектілері ескерілетін түсіндіріңіз.

Туындауы мүмкін қиындықтардың кейбір шешімдері

• **Мұғалімдердің тез арада берген жауаптары кейде жан-жақты ойластырылмай, жеткілікті түрде оқу мақсаттарына бағытталмайды.**

– Кері байланыс әрқашанда сабақтың мақсатымен тікелей байланыста болып, бөгде факторларға немесе салаларға түсініктеме беруден аулақ болуға тиіс; мақсат сабақтың, тапсырманың немесе эпизодтың басында қойылуға тиіс.

– Сұрақтар немесе талап етілетін жауаптар оқушыларға өздерінің жауабын мұқият әрі егжей-тегжейлі ойластыруға және оған тоқтауға мүмкіндік бергендей етіп, уақыт беріңіз. Өзіңіз жауап бермей тұрып, басқа оқушыларға өз ойларымен бөлісіп, жауапқа түсініктеме беруге мүмкіндік ұсыныңыз.

– Өзіңіздің түсініктемелеріңіздің алдында немесе олардан кейін оқушыларға өздерінің жауаптарын бағалау үшін оқу қызметінің белгілі бір нәтижелерін (табыс критерийлерін) пайдалануға мұрсат беріңіз.

– «Осы мәселе туралы бұдан көбірек айтқыңыз келе ме?» деген сияқты сұрақтарды пайдалану мұғалімге оқушы ойлаудың қандай дәрежесіне жеткендігін көруге және тиісінше өзінің түсініктемелерін құруға жәрдемдеседі. Мұғалімнің осындай жауаптары да үдерістің дамуына ықпал етеді.

– Мұғалімдер тапсырманы түсіндіру кезінде туындап қалуы мүмкін проблемалардың алдын алып, қате түсінуді болдырмауға тырысуға тиіс.

– Мұғалімдер алдын алу стратегияларын пайдалана алады, айталық, тапсырманы беру кезінде туындауы мүмкін қиындықтар мен табыс критерийлерін талқылай алады.

– Белгілі бір оқушылар үшін арнайы дайындалған сұрақтар немесе жалпы сыныптық жаттығулар оқушылардың қате жауаптарын азайтуға мүмкіндік береді.

– Мұғалімдер жүргізіліп отырған сабақтың мазмұны және оны беру тәсілін қадағалаған сияқты, кері байланыстың стилін де қадағалап отыруға тиіс (мысалы, дұрыс жауапты жай ғана құптау немесе ойды одан әрі дамытуды талап ететін жауапты таңдау).

• **Оқушылар ауызша кері байланысқа қатыспайды және оның маңызын, өзектілігін түсінбейді, кейде менсінбейді.**

– Сыныпта қолайлы мәдениетті дамытып, балалардың өз қателіктері мен басқа оқушылардың қателіктері білім алуға мүмкіндік беретіндігін оқушылардың санасына жеткізу уақытты талап етеді.

– Жауаптарға түсініктеме беріп, өз жауаптарына түсініктеме алудың құнды әрі маңызды екендігін ұғындыру үшін де уақыт қажет болады.

– Оқушылардың санасында қате түсінік қалыптаспас үшін жауаптың дұрыс емес екендігін уақтылы айтып, ескертіп отыру қажет.

– Оқушыларға шешендік өнер мен тыңдаудың негізгі ережелерін егжей-тегжейлі түсіндіріп, тәжірибеде қолдануға үйрету қажет.

– Бір оқушымен кері байланыс орнатып жатқанда, басқа оқушыдан осы үдерісті бақылауды өтініңіз.

• **Жоспарланбаған жауаптар ойластырылмаған болып, құрылымдалған оқыту барысына сәйкес келмеуі мүмкін.**

– Сұрақтар мен тапсырмалар ойлаудың барынша жоғары деңгейін ынталандыруға бағытталып, жауаптар кері байланысты одан әрі дамытуға ықпал етуі тиіс.

– Сұрақтар мен тарсыпмалар ретін кері байланыс оқуды алға жылжытуға жәрдемдесетіндей етіп біртіндеп құрылымдаңыз.

– Қолайлы жағдайда анағұрлым кеңейтілген немесе құрылымдалған кері байланысқа уақыт бөлінуін қадағалаңыз.

• **Ауызша кері байланыстың тиімділігі қысқа мерзімді болады.**

– Негізінде бұл дұрыс, бірақ оқушыларға жауап беруге уақыт бөліп, қажет болған жағдайда кері байланысқа сәйкес әрекет етуге мүмкіндік беру маңызды.

– Кейбір жағдайларда оқушылардан кері байланыс туралы ойланып, өздерінің кейінгі қадамдары немесе мақсаттары туралы дәптерлеріне жазуды, болмаса өздерінің жұмысын/нәтижелерін/оқуын кері байланыс тұрғысынан қайта қарауды бірден сұраған пайдалы болуы мүмкін.

– Оқушылардың жауаптарын ойша (немесе жазбаша) белгілеп отырыңыз және олардың тақырыпты шын мәнінде түсінгенін тексеру үшін оларға кейінірек оралыңыз.

• **Басқалар олардың сөздеріне қатысты түсініктеме бергендіктен, оқушылар өздерін қорғансыз сезінуі мүмкін.**

– Бұл мәселені шешу үшін оқушылар сабаққа өз үлестерін қосқанына қуанатындай қолайлы орта қамтамасыз ету қажет. Оқушыларды ой жүгірте отырып, пікір білдіруге ынталандыру арқылы үдерісті құрылымдаңыз және олар қате жіберген тармақтарды тауып, оларды жою тәсілдерін анықтаңыз.

– «Қате жіберу арқылы адам білім алады» деген тұжырымның шын екендігін дәлелдеңіз.

– Қателер білім алудың оң мүмкіндіктері ретінде қабылданатын және мұндай жағдайларда күрделі тапсырмалар құпталып, оқушылар ең жеңіл нұсқаны таңдауға ұмтылмайтын ахуал құрыңыз.

– Жеке жұмысқа немесе шағын топтың жұмысына түсініктеме беруге мүмкіндік беріңіз.

– Командалық және басқарылатын жұмыс жүргізудің белгілі бір режимін құрыңыз.

– Оқушылардың қосқан үлестері құнды екендігін үнемі еске салып отырыңыз.

– Жекелеген жағдайларда, өз қатеңізді немесе арнайы біліміңіздің жетіспейтіндігін мойындауға дайын болыңыз.

• **Оқушыларда түсініктемелерді ой елегінен өткізіп, оларға жауап беруге уақыт жоқ.**

– Барлық жауаптар ой елегінен өткізуді немесе реттеуді талап етпейді; кейбір жауаптар жай ғана мақұлданады, мойындалады немесе ынталандырылады.

– мысалы, «*Сонымен, Сіз ... дейсіз бе*» деп, оқушының айтқанын қайталай отырып, оларға ойлануға көбірек уақыт беріңіз.

– Жұмысты түзетуге уақыт беріңіз.

– Тұрақты түрде сабаққа шолу жасаудың құрылымдалған тармақтарын енгізіңіз.

• **Түсініктемелер бірден қабылданбайды.**

– Өз түсініктемелеріңізді мысалдармен растау үшін оқушылардың жұмыстарын пайдаланыңыз.

– Егер сенімді болмасаңыз, кейіннен тексеріңіз.

• **Кейбір оқушылар «сұрақ-жауап» жағдайында басым болады және олармен жүргізілетін ауқымды ауызша кері байланыс сыныптағы басқа оқушылардың оқу үдерісін бәсеңдетеді.**

– «*Қол көтермей*» жауап алу оқушыларды талқылау жұмысына тарта отырып, оларға ойлануға уақыт беретін және мұғалімге барлық балаларды назарда ұстап, қолдау көрсетуге мүмкіндік беретін тамаша тәсіл болып табылады.

– Дерееу болатын ауызша кері байланыс жекелеген оқушымен кеңейтілген өзара іс-қимылдың қажеттігін, алайда бұның басқа оқушыларға қызық еместігін көрсетсе, бұл мәселеге кейінірек, мысалы, жеке жұмыс кезінде көңіл бөліңіз.

– Шағын топтарға кеңейтілген кері байланыс ұсыныңыз.

– Мүмкін болған жағдайда кері байланысты бүкіл сыныппен өткізіңіз, ол үшін жауап алудан басқа әдістер, мысалы, көрсету немесе тақтаға жазу, «маған көрсет» сияқты әртүрлі әдістер арқылы оқушылардың түсінуін тексеруге болады.

• **Жеке түсініктеме беруге бөлінген уақыт шектеулі.**

– Жалпы оқу тапсырмалары болған кезде сыныпқа ұжымдық кері байланыс ұсынуға ұмтылыңыз.

– Қажеттіліктері бірдей оқушыларға кері байланыс ұсыну үшін шағын топта жұмыс жүргізу әдісін, болмаса жұмысты басқаруға мүмкіндік беретін әдістерді пайдаланыңыз.

– Кезеңдік шолулар кезек-кезекпен барлық оқушыларға ұсынылатынын түсіндіріп айтыңыз.

Әртүрлі мақсаттарға бағытталған ауызша кері байланыс

Әртүрлі мақсаттарға бағытталған ауызша кері байланыс түрлері	Реплика үлгілері
Түзету	Жақсы талпыныс, бірақ бұл дұрыс емес, іс жүзінде бұл ...
Таныстыру	Иә, Сіз айтып отырған нәрсе ... деп аталады.
Бағалау, мадақтау	Бұл ойға қонымды, ойыңыздың бағыты дұрыс! Басқаларың осыған ұқсас шара қабылдап көрдіңдер ме?
Түрткі болу	Тағы бір рет жасап көр. Осы жолы ... қосыңыз/өзгертіңіз.
Іздестіру	Түсіндіру көптеген элементтерді талап етеді дегенде, Сіз не айтпақ болдыңыз?
Ынталандыру	Бұл зерттеуді, дәлелді одан әрі қалай қарастырап едіңіз?
Өзірлеу және дамыту	Не ... жақсырақ болар еді?
Қайта бағыттау	Бұл – мұқият зерделеу немесе иллюстрация. Енді түсіндіруге көшіңіз, өйткені бұл да маңызды.
Назар аударту немесе оқуға бағыттау	Осының бәрі маңызды, бірақ Сізге ... пайдалану қажет. Бұл Сіздің жұмысыңызды шын мәнінде жақсартады.
Растау, зерделеуді жалғастыру	Иә, бұл дұрыс, енді Сіз ... аласыз.
Келесі қадамдарды жасау	Сіз өзіңіздің ... енгізетін екі түзету туралы бірнеше минут ойланып көріңіз.
Білім алу және оны жүйелеу	Өткен материалды еске түсірейік. Біріншіден, біз ... білдік.
Балаларды ойлануға ынталандыру	Біз талқыланған мәселе туралы ойлап көрейік – Сіздер қоса алатындай тағы не бар?
Оқу стратегияларына шоғырландыру	Өте жақсы! ... жақсарту тәсілін дәл, нақты қолдандыңыздар?

Жазбаша кері байланыс

- Тиімді кері байланыс өздерінен не күтіліп отырғанын және өздері мұғалімнен не күтетінін білетін оқушыларға байланысты. Оқушыларға белгілі бір салада жетістікке жеткендерін, олардың себептерін және әрі қарай қалай жақсартуға болатындығы туралы түсініктеме беріп отыру қажет. Бұндай түсініктемелер оқушылардың назарын оқудың мазмұнына аударуға көмектесетін болады.
- Оқу мақсаттары мен оқу нәтижелері мұғалімнің ауызша және жазбаша кері байланысы үшін бастама ретінде пайдаланылуы тиіс. Оқушылар бөлініп, тапсырманы орындауға кіріспестен бұрын оларға оқу мақсаттары мен күтілетін нәтижелері анық түсіндірілуі тиіс. Мысалы, оқушы үшін оқу нәтижесі мектеп директорына мектеп кеңесін құруға келісім беру сұралатын хат жазу болса, кері байланыс орнату үшін дұрыс жазу ережесі мен грамматикаға ғана көңіл бөлу дұрыс емес, бұл жағдайда кері байланыс оқушылар осыған дейін өткен сөз өнеріне тән тиісті шартты белгілерді пайдалануға да бағытталуы тиіс.
- Оқушыларға олардың жетістіктері мен кемшіліктерін дәл бағалауды қамтамасыз ететін, терең ойлауға және талқы жүргізуге түрткі болатын, олардың оқудағы келесі қадамдарын айқындауға көмектесетін жазбаша кері байланыс ұсыну керек.
- Оқушылардың оқудағы келесі қадамдарын айқындау үшін мұғалімдер олардың пән бойынша прогресін түсініп, оқушылардың қате түсініктері мен қиындықтарын білуге тиіс.

Сапалы кері байланыс

• Кез келген оқушымен жүргізілетін кері байланыс оның ерекше қасиеттері мен мүмкіндіктеріне негізделуге тиіс. Оқушы өз жұмысын жақсарту үшін не істей алатындығы туралы кеңес беруге негізделіп, басқа оқушылармен салыстыруға жол бермейді.

• Кері байланыс әрбір оқушыға оның қасиеттері мен кемшіліктерін айқын көрсеткен жағдайда ғана, оның білімінің жетілуіне ықпал етеді.

Блэк және Уильям (1998). *Қара жәшік ішінде*.

Жазбаша кері байланыс кезінде қарастыруға арналған факторлар:

- оқушылардың үміттері;
- мұғалімдердің үміттері;
- жалпы оқу мақсаттары;
- оқудың жалпы нәтижелері;
- прогресс туралы идеялар;
- оқушылардың түсінбеушіліктері мен кездескен қиындықтарын түсіну.

Сындарлы жазбаша кері байланыс сипаттамасы:

- оқу мақсатына іріктеп назар аудару;
- оқушылардың дұрыс жолда екендігін растау;
- қателерді түзегендерін немесе жұмысты жақсартқандарын марапаттау;
- оқушылар келесі қадамдарын жасаған кезде оларға қолдау көрсету;
- оқушыларға қандай да бір нәрселерді өздері ойлауға мүмкіндік беру;
- бірнеше ұмтылыстан кейін ілгерілегендеріне түсініктеме беру;
- басқа оқушылармен салыстыруды болдырмау;
- оқушыларға жауап беруге мүмкіндік беру.

ЖАУАП АЛУ ЖӘНЕ ДИАЛОГ

Тиімді диалогті іске асыруға арналған оқыту стратегиялары

<p>Командалық диалогті тындау Мұғалім идеяларды бір топтан екіншісіне беру немесе кейін жалпы сынып болып талқылау үшін оқу дәлелдемелеріне назар аударады. Осы орайда, барлық сыныптың</p>	<p>Ресурстарға немесе тапсырмаларға байланысты сұрақтар Ресурс нақты сұрақ арқылы проблеманы ашу үшін пайдаланылады. Қиын сұрақты құрастыру немесе толықтыру және қиын</p>
--	---

<p>жемісті талқы жүргізуін ұйымдастыру үшін оқушылар түсініктеме беретін кезектерін жоспарлап, ал мұғалім осыған дайындалуға жауапты балаларды тағайындай алады. Кей кездерде командалық талқылау тиімді болуына ықпал ету үшін мұғалім жұмысқа араласа алады.</p>	<p>тапсырмаларға берілген жауап арқылы оқыту үшін таңдалған жағдайда ресурстар жақсы көмекші бола алады.</p>
<p>Мұғалімнің сұрағынан кейінгі күту уақыты Оқушыларға жауап берердің алдында сұрақты өз бетінше ойластыруға, идеяларды тұжырымдауға уақыт беріледі.</p>	<p>Басты сұрақтар Бірден жауап беруге болмайтын маңызды сұрақ. Табиғаты бойынша ол көптеген оқушылардан жауап беруді талап етеді және басты сұрақтың жауабын дайындау алдында оқушылар жауап беруге тиіс күрделі емес сұрақтардың тізімін жасауды ұсынады. Кей кездерде «күрделі емес сұрақтарды» мұғалім береді.</p>
<p>Астарлы сұрақтар Жоғары деңгейлі ашық сұрақтар оқушылардан идеяларды байланыстыруды немесе қолдануды, себебін келтіріп, жүйелеп бағалауды талап етеді. Оқушылар сұрақтың түсіндіруді талап ететінін түсіну үшін кейбір кездерде мұғалім өзіне, яғни мұғалімге сұрақ қоюды ұсынады. Әдетте осындай сұрақтар аса кеңейтілген жауаптарды талап етеді.</p>	<p>Мұғалім жұмысты жалғастыру мүмкіндіктерін қарастыру үшін репликалар мен «дене қимылы тілін» модельдейді «Дене қимылы тілі» немесе сөзбен қолдау көрсету оқушыларға өз жауаптарын дамытуға көмектеседі. Мысалы, «... жалғастыр» немесе оқушы тоқтап қалған кезде басты изеу. Мұның мақсаты – оқушылар осыған ұқсас стратегияларды өзінің командалық диалогіне енгізеді.</p>
<p>«Қол көтермей» жауап алу Мұғалім сұраққа жауап беретін оқушыны көтереді (бұл жағдайда олар жауап беруге ниет білдірмейді). Оқушылардың дене қимылын байқай отырып, көптеген жағдайларда кімнің айтары бар екендігін айқындауға болады.</p>	<p>Өзара талқылау Мұғалім оқушылардың арасында өзара іс-әрекетті жандандыру мақсатында көптеген жағдайда диалогті сұрақтар арқылы бастайды. Идеяларды жұп-жұбымен немесе шағын топтарда талқылау оқушыларға өз тобының жауабын барлық сыныпқа айтар алдында өздерінің арасында идеяларын нақты баяндауға және тексеруге көмектеседі. Жауапты командалық талқылау арқылы тұжырымдау анағұрлым оңай.</p>
<p>Белгілер және репликалар Мұғалім оқушыларды диалогқа тарту үшін дене қимылын және қысқаша репликаларды қолданады, мысалы, «Кім келіспейді?» немесе «Осы идеяны тарқатуға кім көмектеседі?»</p>	<p>Қарап алуға немесе шолу жасауға арналған үзіліс Мұғалім сыныптағы оқыту үдерісін бағалау үшін кідіріс жасайды. Бұл оған жасай алатын, жартылай жасай алатын, не жасай алмайтын оқушыларды жылдам анықтап, нәтижелерге сәйкес оқыту әдістемесін бейімдеуге мүмкіндік береді.</p>
<p>Оқушының жауабынан кейінгі күту уақыты Оқушыларға өзінің қатарласының жауабын ойластыруға уақыт беріледі. Бұл оқушыларға жауапты дұрыс түсінгендігін</p>	<p>Қате немесе жартылай дұрыс жауаптарды дереу әрекет ету үшін пайдалану Мұғалім адамдар жауаптың дұрыс екендігіне сенімді болмаған моделін</p>

анықтауға және айтылғанның негізінде келесі жауапты тұжырымдауға мүмкіндік береді.	ұсынады, яғни мұғалім тәуекелге барып, өзінің осал жерін жария етеді; <i>немесе</i> мұғалім оқушыларға терең ойлануға көмектеседі, бұл оларды жартылай дұрыс жауапқа алып келеді, сонда басқалардан осы жауапқа қарсылық білдіруді немесе жауаптың әрбір нұсқасын растауды сұрайды.
Командалық талқылау стратегиясы Мұғалім диалогтің бір мәселеге бағытталып, оқушылар топ ішінде идеялармен тиімді алмасуын қамтамасыз ету үшін «өкіл», «көңілді топтар», «пазл» және «қар кесегі» сияқты стратегияларды қолданып, команда жұмысын құрылымдайды.	Оқушылардың тиімді диалог жүргізіп отырғанын түсіну Мұғалім тиімді диалог аспектілеріне, олар пайда болған кезде, нақты түсініктеме береді.
Қызығушылық пен құлшыныс білдіру Мұғалім басқалардың көзқарасын мұқият ойластырып, оларға құрметпен қарайды немесе мүлдем ойланбай айтылған түсініктемелерге байыпты жауап қайтарады, болмаса жақсы жауапқа қуанады.	Күту уақытының ұзақтығын өзгерту Күту уақытының ұзақтығы сұрақтың маңыздылығына және күрделілігіне сәйкес келеді – мысалы, ойды тұжырымдауға берілетін бірнеше секундтан, ой толғап, талқылау жүргізуге берілетін бірнеше минутқа дейін.
Жауаптардың дұрыстығын не қате екендігін талқылау және оны негіздеу Мұғалім оқушыларға талқыланып отырған жауап бойынша дауыс беруді ұсынады; сондай-ақ талқылауға бағыт беруге көмектесу үшін немесе баламалы дәлелді ұсынған кезде туындайтын аспектілерге қатысты сындарлы пікір білдіру үшін екі жақтың пікірін жиынтықтап қорытады.	

Жиынтық тестілерді білім беру құралы ретінде қолдану

- Оқушыларға өз жұмыстарын қайта қарастыруды тиімді жоспарлауға мүмкіндік беру үшін оқушылар жасаған жұмыстарының рефлексивтік шолуына қатысулары тиіс.
- Өздеріне бағалау үдерісін түсінуге көмектесу үшін және алдағы уақытта күш-жігерін қай саланы жақсартуға жұмсау керектігін түсіну үшін оқушылар сұрақ қойып, жауап беруге тиіс.
- Оқушылар өздерінің жұмыстарын қалай жақсартуға болатындығын түсіну үшін өзара және өзін-өзі бағалау критерийлерін қолдануға тиіс.
- Жалпылама тестілер өткізілуі керек және олар оқыту үдерісінің жағымды бөлігі ретінде қабылдануға тиіс.

Пайдаланылған әдебиет

- Cole, G. (2006) *101 Essentials Lists for using ICT in the classroom* [Сыныпта АКТ пайдалануға арналған негізгі тәсілдердің 101 тізімі]. Continuum International Publishing Group.
- Biggs JB (1987), *Student Approaches to Learning and Study* [Оқушыларды оқыту мен оқу тәсілдері], Melbourne: Australian Council for Educational Research

- Bloom B.S. et al. (1956) *Taxonomy of Educational goals: Handbook 1: Cognitive Domain* [Білім мақсаттарының таксономиясы: 1-кітап: Танымдық сала], New York: David McKey
- Blogger in the Classroom* [Сыныптағы блогер]. Online at: http://static.googleusercontent.com/external_content/untrusted_dlcp/www.google.com/ru/educators/activities/pdfs_GTA/Crib_Sheet.Blogger3.pdf Accessed 18.06.2012
- Bragham G. (2006) *How to survive and succeed with interactive whiteboard* [Интерактивті тақтамен қалай өмір сүріп, жетістікке жетуге болады?]. LDA (Learning Development Aids)
- Brookfield S. (1987) *Developing critical thinking: challenging adults to explore Alternative Ways of thinking and Acting* [Сын тұрғысынан ойлауды дамыту: ойластыру мен іс-қимылдың баламалы жолдарын зерделеудің күрделі жолдары]. New York: Teachers College Press.
- Fisher R. (2005) *Teaching children to think* [Балаларды ойлануға үйретеміз]. Nelson Thornes LTD.
- Fontichiaro K. (2008) *Podcasting at school* [Мектептегі подкастинг], London. Libraries unlimited *Key Stage 3 National Strategy*. Crown copyright 2005 Introduction DfES 1099-2005 G
- Gibbs G (1981), *Teaching Students to Learn: a student-centred approach* [Оқушыларды оқуға үйретеміз: оқушыға бағытталған тәсілдер], Milton Keynes: Open University Press
- Goodhew, G. (2009) *Meeting the needs of Gifted and Talented students* [Дарынды және талантты оқушылардың қажеттіліктері], Continuum International Publishing Group.
- Honey P and Mumford A (1992), *The Manual of Learning Styles* [Оқу стильдері жөніндегі нұсқаулық], revised edition, obtainable from Peter Honey, Maidenhead SL6 6NB
- Huyer, B. (2002) *Gifted and Talented learners* [Дарынды және талантты оқушылар], David Fulton Publishers LTD.
- Kent, G. (1996) *Teaching the Able Pupil* [Қабілетті балаларды оқыту], Pearson Publishing.
- Leicester M. (2010) *Teaching critical thinking skills* [Сын тұрғысынан ойлауға үйрету]. Continuum International Publishing group
- Stephen E. Toulmin (1958) *The uses of Argument* [Аргументтерді пайдалану], Cambridge University Press.
- Top Tips 50 podcasting ideas for the classroom. A helpful guide to get you started with podcasting* [Сыныпта подкастингін пайдаланудың 50 идеясы. Сізге подкастингін пайдалануды бастауға көмектесетін пайдалы анықтамалық]. Online at: www.podiumpodcasting.com/pdfs/podiumTopTipsGuideWEB.pdf Accessed 18.06.2012
- Using Blogs to Integrate Technology in the Classroom* [Сыныпқа технологияларды кіріктіру үшін блогтарды пайдалану]. Online at: <http://www.glencoe.com/sec/teachingtoday/educationupclose.phtml/47> Accessed 18.06.2012
- Watkins et al. (2000) *Learning about Learning* [Оқыту туралы ілім]. Resources for supporting effective learning. Routledge, London
- 5 *Strategies for Using Wikis in the Classroom* [Сыныпта Викиді пайдаланудың 5 стратегиясы]. Online at: <http://david-r-wetzel.suite101.com/5-strategies-for-using-wikis-in-the-classroom-a124331> Accessed 18.06.2012
- 6 *Strategies for Using a Smart Board in Class* [Сыныпта ақылды тақтаны пайдаланудың 6 стратегиясы]. Online at: <http://david-r-wetzel.suite101.com/6-strategies-for-using-a-smart-board-in-class-a115550> Accessed 18.06.2012
- 11 *advantages of using a blog for teaching* [Оқыту кезінде блогты пайдаланудың 11 артықшылығы]. Online at: <http://www.slideshare.net/frankcalberg/11-advantages-of-using-a-blog-for-teaching> Accessed 18.06.2012

АКТИВНЫЕ МЕТОДЫ ПРЕПОДАВАНИЯ И ОБУЧЕНИЯ

Астана, 2013

Методы активного преподавания и обучения

1. Метод анализа и учета воздействующих факторов (АУВФ)

Формируемые навыки:

- управления информацией;
- совместной работы;
- анализа проблем, принятия решений.

Сущность метода

Метод *анализа и учета воздействующих факторов* (АУВФ) представляет собой эффективный механизм, позволяющий ученику прежде, чем разработать план и приступить к действиям по его реализации, определить полный перечень факторов, имеющих определяющее значение на исход процесса. АУВФ способствует формированию у учеников навыков установления и учета всех факторов, воздействующих на процесс обдумывания ими какой-либо идеи или принятия каких-либо решений.

Планировка класса и принцип взаимодействия учеников

Применение метода рекомендуется по принципу «карусельных» действий, в соответствии с которым группе учеников необходимо поочередно подходить к разным доскам в классе, либо, не передвигаясь, находиться на своих местах и передавать материалы работы группе, сидящей за ними, по истечении определенного времени.

Алгоритм реализации метода

1. Педагог намерен обсудить с учениками важность анализа и учета всех факторов в процессе планирования и принятия решений. В частности, предлагается рассмотреть ситуации, при которых ход действий, который первоначально казался верным, претерпел неудачу в связи с игнорированием одного, значимого фактора.
2. В условиях групп ученики заполняют разработанную форму-вопросник **Анализа и учета воздействующих факторов**.

Примерный сценарий АУВФ

Подана заявка на перепланировку терминала и взлетно-посадочной полосы в аэропорту г. Астаны для их адаптации к возрастающему числу туристов и представителей деловых кругов, прибывающих в Казахстан. Главы предпринимательского и туристского департаментов поддерживают данную инициативу, но местные жители и защитники окружающей среды выступают против. Какие факторы необходимо учитывать в процессе принятия окончательного решения?

3. После заполнения формы-вопросника АУВФ ученики чередуются составами групп для ознакомления с факторами, предложенными участниками других групп. В

процессе данного этапа рекомендуется использование стратегии «*Две звезды и одно пожелание*» в качестве способа взаимооценивания.

4. Предоставляется время всем группам для внесения изменений или детализации первоначальных факторов на основе информации, полученной в результате предшествующего этапа взаимооценивания.

5. Проведение **опроса** с целью обобщения всех факторов.

Форма-вопросник АУВФ:

Фактор 1

Преимущества/за
Недостатки/против
Аспекты, заслуживающие внимания

Фактор 2

Преимущества/за
Недостатки/против
Аспекты, заслуживающие внимания

Фактор 3

Преимущества/за
Недостатки/против
Аспекты, заслуживающие внимания

После обсуждения всех факторов, я думаю, что...

2. Метод иерархического ранжирования карточек

Формируемые навыки:

- совместной работы;
- мышления, принятия решений.

Сущность метода

Метод формирует у учащихся навыки отбора информации, приоритетной по отношению к конкретной ситуации, и обоснования своего выбора. Метод аналогичен методу «**Иерархии бриллиантов**», предназначенному для отбора наиболее приоритетных заданий.

Планировка класса и принцип взаимодействия учеников

Ученики работают у доски, у стены или за столом.

Алгоритм реализации метода

1. Группы учеников, работающих в условиях малых групп, получают набор карточек.
2. Ученики раскладывают (горизонтальной линией или несколькими рядами) полученные карточки в порядке важности/приоритетности.
3. Ученики сопоставляют сделанное ими ранжирование карточек с вариантами, предложенными другими группами, для последующего обсуждения в классе.
4. На завершающем этапе возможно проведение опроса по итогам выполнения задания.
5. Использование данного метода возможно параллельно с методом «**Пять вопросов**».

3. Метод «Карусель»

Формируемые навыки:

- совместной работы;
- мышления, принятия решений.

Сущность метода

Представляет собой структурированное информационно-познавательное, интеллектуальное задание, аккумулирующее совокупность мыслей, выраженных в различных вариантах ответов учеников по конкретному вопросу. Ученики работают в небольших группах, размышляя, в поисках ответа на конкретно поставленный вопрос. Им предоставляется возможность для совместного оценивания идей других групп и использования их в качестве потенциальной основы для окончательного формирования своих собственных ответов на вопросы.

Метод используется в сочетании с методами «Проводник идей» или «Коллекция стикеров», эффективных для сбора информации в условиях малых групп.

Планировка класса и принцип взаимодействия учеников

Необходимо чередование состава групп и их передвижение от доски - к доске в классе, либо, находясь на своих местах, передача учебных плакатов группе, сидящей за ними, по истечении времени, установленного для выполнения задания.

Алгоритм реализации метода

1. Ученики распределены по небольшим группам.
2. Каждой группе выдается учебный плакат или лист бумаги формата А3, в верхнем поле которого написан вопрос по избранной теме (вопросы на плакатах не повторяются).
3. Ученики работают в группах, в рамках установленного регламента, для написания своих ответов, мыслей и идей по заданному им вопросу.
4. Каждой группе выдается ручка определенного цвета, отличного от цвета ручки, предназначенной для другой группы для того, чтобы, в дальнейшем, они смогли легко распознать свои ответы.
5. По истечении отведенного для работы времени ученики переходят к следующему плакату с другим вопросом.
6. Ученики знакомятся с ответами предыдущей группы и обсуждают, выражая согласие/несогласие с ними: если согласны – отмечают каким-либо символом; если не согласны – пишут объяснение, обоснование.
7. Далее, ученики записывают свои собственные мысли по данному вопросу. В случае, если их мысли и идеи согласованы с письменными ответами предыдущей группы, они могут соединить их стрелкой.
8. «Карусель» продолжается (если позволяет время) до тех пор, пока каждая группа не ознакомится со всеми плакатами и не ответит на каждый вопрос.
9. Полезным может быть общий опрос после выполнения этого задания.
10. Метод «Карусель» может служить эффективным инструментом оценивания.

Предполагаемые вопросы:

Что нового Вы узнали сегодня?

Что для Вас стало самым удивительным/шокирующим/интересным/полезным сегодня? Что бы Вы сделали иначе?

4. Метод «Аллея нравственности»

Формируемые навыки:

- мышления, принятия решений;
- совместной работы.

Сущность метода

Представляет собой ролевое исполнение, позволяющее ученикам мобильно получать обзорные знания по вопросам, касающимся определенной темы. Преимущество, в сравнении с другими ролевыми играми, заключается в его оперативном и мобильном проведении. Использование метода приемлемо в большей степени с учениками младших классов или с менее дееспособными учениками, поскольку не требует ролевого исполнения на протяжении длительного времени. Данный метод также не требует знания большого объема информации по вопросу, так как на выданных им карточках с ролями будет зафиксирована вся необходимая информация: выполняемая ими роль, их отношение к конкретной обсуждаемой ситуации.

Метод сочетается с методом «**Линия препятствий**», включающим ролевую игру.

Планировка класса и принцип взаимодействия учеников

Необходимо открытое пространство для удобства передвижения и общения.

Алгоритм реализации метода

1. Объяснение ученикам ситуации (к примеру, инцидент морального подавления личности учащегося, произошедший ранее в школе, вновь повторился в местном молодежном клубе, после чего школе поручили исследовать данное происшествие).
2. Распределение карточек с ролями между учениками, на каждой из которых зафиксированы исполняемая каждым учеником роль (обидчик, жертва, друг жертвы, друзья обидчика, работник по делам молодежи, классный руководитель и т. п.) и краткое описание их отношения к ситуации.
3. Расстановка учеников в две шеренги, лицом друг к другу, с возможностью прохода между ними.
4. Выбор ученика в произвольном порядке для озвучивания им своей роли, зафиксированной на карточке.
5. Оставшиеся ученики продумывают одно высказывание, адресованное избранному ученику.
6. Избранный ученик проходит между рядами и выслушивает все подготовленные оставшимися участниками класса высказывания (необходимо повторить это действие несколько раз для «вхождения в роль» учениками).
7. Ознакомление с мнением избранного ученика о выборе наиболее убедительного высказывания и установление общего отношения класса к ситуации.
8. Задание может повторяться, при условии отбора других учеников для ролевого прохода через «Аллею нравственности».

5. Метод «Креативная матрица»

Формируемые навыки:

- креативного подхода;
- мышления, принятия решений;
- совместной работы.

Сущность метода

Метод побуждает учеников мыслить креативно о последовательности ситуаций (гипотетических), вариантов, идей и событий, что стимулирует навыки мышления, принятия решений, позволяет ученикам взглянуть на вопросы с различных аспектов. Ученики работают в группах, изучая различные варианты и идеи участников класса, конструктивно и креативно разрабатывая на их основе свои варианты.

Алгоритм реализации метода

1. Ученикам предоставляется матрица с различными вариантами сценариев для определенного вопроса:

КРЕАТИВНАЯ МАТРИЦА – Мое сообщество

Проблема: ее сущность?	Алкоголизм/ наркомания	Курение	Расизм	Жестокость	Загрязнение экологии
Участники: кто?	Пенсионеры	Родители	Этнические меньшинства	Семьи	Подростки
Место, время: где/когда?	На работе	В школе	В городе	Дома	На каникулах

2. Ученикам необходимо определить наиболее и наименее вероятные, на их взгляд, сценарии, выбирая один вариант из каждого ряда и соединяя их вместе. Например:

• **Наиболее вероятно = алкоголизм – подростки – на каникулах.**

• **Менее вероятно = жестокость – пенсионеры – на работе.**

3. Каждый из учеников обосновывает свой выбор, сравнивая и сопоставляя свой ответ с ответами других учеников, и, в результате, выясняя случаи воплощения даже самых маловероятных сценариев.

4. Метод может быть использован при планировании работы, направленной на стимулирование творческих способностей в различных аспектах:

КРЕАТИВНАЯ МАТРИЦА

Какой из способов пищевого обслуживания является наиболее прибыльным?

Страновая принадлежность	Индийский	Французский	Британский	Китайский	Итальянский
Участники	Пенсионеры	Специалисты	Этнические меньшинства	Семьи	Подростки
Способ	Конвейерная лента	«Еда на колесах»	Автокафе	Пик'н'микс	Самообслужи вание на СТО

Вновь учащиеся просят выбрать наиболее и наименее потенциально доходные бизнес-способы/идеи. Например:

• **Наиболее прибыльный = индийский – для специалистов – на конвейерной ленте.**

• **Наименее прибыльный = французский – для подростков – «еда на колесах».**

5. Далее, предложите ученикам ознакомиться с проделанной работой внутри других групп и определить:

- степень самостоятельности выполнения;
- способы структурирования своего обсуждения;
- наличие координатора действий;
- способы достижения согласованности в работе.

6. Метод может быть использован в дальнейшем, при изучении актуальных вопросов, совместно с методами **«Учет всех факторов»**, **«Плюс-минус-интересно»**, **«Мнения других людей»** и **«Проводник идей»**, способствующими укреплению и углублению понимания учениками ключевых вопросов **«Креативной матрицы»**.

6. Метод «Иерархии бриллиантов»

Формируемые навыки

- совместной работы;
- мышления, принятия решений.

Сущность метода

Метод используется в процессе работы малыми группами и направлен на определение приоритетов в выборе информации и идей. Метод может служить для получения сопутствующего эффекта при использовании методов «**Коллекция стикеров**» и «**Лавина идей**», направленного на формирование у учащихся навыков ранжирования определенных вопросов и его обоснования.

Планировка класса и принцип взаимодействия учеников

Ученики могут работать у доски, у стены, а также – группами, за столом.

Алгоритм реализации метода

1. Ученики разрабатывают или предварительно записывают на карточке или стикере девять идей в отношении определенного вопроса.
2. Ученики отбирают и располагают в верхнем поле одну наиболее приоритетную карточку, далее, на последующих местах располагают карточки в следующем порядке: на втором месте - две карточки, на третьем - три карточки, на четвертом - две и на пятом, внизу - одна карточка, представляющая наименьший приоритет. Карточки образуют форму бриллианта.
3. Ученики должны стремиться к согласованности мнений, которая достигается совместным обсуждением порядка расположения карточек и его обоснования.
4. Наиболее приоритетные карточки могут быть изучены более детально, используя метод «**Пять вопросов**».

Примерная тематика обсуждений:

- Как уменьшить уровень преступности.
- Возможные меры по предотвращению загрязнения окружающей среды.
- Безопасность на дороге.

7. Метод «Каждый учит каждого» (также известен по названию «Берешь одно – даешь другое»).

Формируемые навыки:

- совместной работы;
- управления информацией.

Сущность метода

Метод эффективен для передачи большого объема фактической информации среди учеников. Взамен необходимости передачи учителем большого потока информации, ученики отбирают необходимый материал, непосредственно касающийся темы, и передают его своим ровесникам.

Согласован с методом «**Кластеры**», предназначенным, также, для передачи информации.

Планировка класса и принцип взаимодействия учеников

Необходимо большое пространство для удобства передвижения и общения, либо ученикам можно располагаться за партой, группами из четырех человек, в каждой из которых, два ученика переходят в другие группы по истечении определенного времени.

Алгоритм реализации метода

1. Каждому ученику выдан лист бумаги, на котором записана информация о каком-либо факте или о статистических данных. Желательно, чтобы для каждого ученика была определена разная информация.
2. Ученики знакомятся с предназначенной для них информацией (необходимо убедиться, что ученики понимают ее значение).
3. Ученики свободно передвигаются и делятся своими утверждениями с другими учениками. Цель их передвижения - разъяснение полученной информации наибольшему количеству присутствующих, насколько это возможно.
4. Ученики могут детализировать свои объяснения, предоставляя, в случае целесообразности, примеры, или объединяя свои утверждения с утверждениями других учеников.
5. По истечении достаточного времени для обмена информацией, ученики работают в небольших группах для систематизации всей информации, полученной в процессе выполнения задания.
6. При последующем опросе ученики объясняют и обосновывают свою систему классификации.
7. Ученики могут обсудить свою реакцию на различные факты/данные:
Что их удивило? Что их шокировало? Что из утверждений опечалило или ошастливило их, и что заинтересовало?
8. Ученики могут размышлять о своем собственном обучении:
Что они легче запоминают? Что для них является самым сложным?
9. Главные выводы по всем опросам могут быть записаны на доске или на учебном плакате.

8. Метод «Факт или мнение»

Формируемые навыки:

- мышления, принятия решений;
- совместной работы.

Сущность метода

Сущность метода состоит в создании условий для размышлений учеников и формулировки заключений о том, является ли полученная ими информация *фактом* или рядовым *мнением*, основанным на системе ценностей. В плюралистическом обществе разграничение *факта* от *мнения* на основе доказательств является важным навыком. Это непростое задание требует от учеников рассмотрения природы знаний (возможны случаи отсутствия одного конкретного ответа). Ученики работают в группах для обсуждения своих позиций. Результативным подходом к данному заданию станет опрос после выполнения задания.

Алгоритм реализации метода

Ученикам предлагается ряд разных утверждений по одному вопросу, представляющих позиции противоположных суждений.

2. Ученики анализируют утверждения и определяют их статус: факт или мнение. Ученики обдумывают обоснование своего выбора и презентуют его перед классом в процессе обратной связи. Далее, ученики изучают тождественность и различия в суждениях между группами.

3. В процессе опроса, организованного после выполнения задания, ученики концентрируют внимание на факторах, способствующих сформулированным суждениям.

Предлагаемые вопросы для проведения опроса:

Каким образом группы пришли к единому суждению? Много ли было различных мнений? Был ли достигнут консенсус? Были ли суждения в достаточной степени обоснованы? Были ли суждения аргументировано изложены? Были ли распределены роли внутри группы?

4. На основе обратной связи, ученики могут продолжить изучение вопросов, посредством таких заданий, как «**Плюс-минус-интересно**», «**Учет всех факторов**», «**Колесо последствий**» или «**Стратегия причинно-следственных связей**».

9. Метод «Пять вопросов»

Формируемые навыки

- мышления, принятия решений;
- управления информацией.

Сущность метода

Метод представляет собой сбор информации, позволяющей ученикам глубоко изучить вопрос или дифференцировать его на небольшие суб-темы или задачи, что предоставляет возможность ученикам овладеть сложными темами. Метод предусматривает изучение разного рода возможностей, которые могут привести к планированию действий и установлению целей.

Сбор информации возможен в сочетании с использованием методов «Лавина идей» и «Коллекция стикеров».

Алгоритм реализации метода

1. Подготовить большой, широкий лист бумаги и маркер.
2. Ученикам задан вопрос с использованием вопросительных слов: «Как» или «Почему».
3. Предложения записываются на учебном плакате.
4. Учителя используют одинаковое слово для развития идей и изучения дальнейших идей.
5. Учителя продолжают использовать одинаковые формы вопросов до тех пор, пока идея/предложение не изучено полностью.

Изучаемый концепт: местное гражданство

- **Как** мы можем вовлечь молодежь в сообщество?
 - Рассматривать вопросы, интересующие молодых людей.
- **Как** мы можем решать эти вопросы?
 - Повышать осведомленность о проблемах молодежи.
- **Как** мы можем повысить осведомленность по данному вопросу?
 - Разработать онлайн-форум.
- **Как** мы можем разработать онлайн-форум?

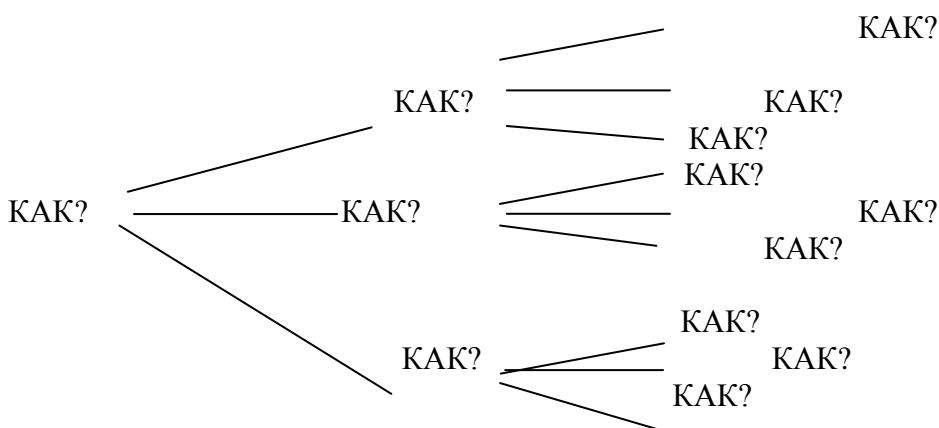

10. Метод «Граффити на доске»

Формируемые навыки:

- мышления, принятия решений.

Сущность метода

При использовании данного метода ученикам предлагается записывать свои мысли, чувства, идеи и предложения по заданной теме. Данный метод схож с методом «**Доска нелегких ответов**».

Планировка класса

Для использования метода необходима большая стена, доска или др. поверхность.

Алгоритм реализации метода

1. Определенная часть аудитории отведена для доски, на которой ученики фиксируют свои мысли по обсуждаемым вопросам.
2. Каждому ученику необходимо, в разное время, зафиксировать на доске свои размышления в соответствии с логической последовательностью «думаю-хочу-знаю» (ДХУ) по итогам обсуждения темы.
3. Комментарии, возникающие в результате опроса, также фиксируются на доске.
4. Ученики должны быть психологически готовы к внесению записей на доске в любой период обсуждения темы.
5. Доска для граффити может быть использована в конце обсуждения темы для систематизации вопросов и разработки выводов.

11. Метод «Воздушный шар»

Формируемые навыки:

- совместной работы;
- мышления, принятия решений;
- управления информацией.

Сущность метода

Метод используется в качестве инструмента в процессе планирования. Метод позволяет формировать у учеников навыки сопоставления проблем, прогнозирования всех возможных последствий и реализации структурированного подхода в вопросах организации и планирования каких-либо мероприятий.

Планировка класса и принцип взаимодействия учеников

Допускается работа учеников у доски, у стены, либо за столом.

Алгоритм реализации метода

1. Ученикам выдается картинка воздушного шара.



2. Предлагается ряд вопросов по определенной теме следующего характера:
 - **Кто должен быть на воздушном шаре?** Ученики записывают имена главных действующих лиц по вопросу: людей, чье присутствие на борту необходимо для того, что бы шар взлетел и был управляем.
 - **Что должно быть в наличии, чтобы проект оказался успешным?** На картинке с изображением шара ученики отмечают все, на их взгляд, необходимые элементы для успешности проекта.
 - **Что замедляет его?** Рядом с якорем ученики записывают факторы, препятствующие успешному старту проекта.
 - **Что помогает ему двигаться на большей скорости?** Ученики отмечают факторы, не имеющие непосредственного отношения к воздушному шару, но способствующие успешности реализации проекта: работоспособность, мотивация, креативность и др.
 - **Что может сбить шар с намеченного курса?** С обеих сторон шара ученики отмечают проблемы, которые могут возникнуть в ходе выполнения проекта.
3. После завершения задания ученикам предоставляется возможность для сравнения и противопоставления своих шаров с целью дальнейшего улучшения процесса планирования.
4. Возможно применение, совместно с методом «Пять вопросов».

12.Метод «Горячий стул»

Формируемые навыки

- совместной работы;
- креативного подхода к решению задач;
- мышления, принятия решений.

Сущность метода

Представляет собой творческое ролевое задание в качестве эффективного инструмента для обсуждения проблемных вопросов, обмена информацией.

Планировка класса и принцип взаимодействия учеников

Один «горячий» стул ставится лицом к группе. В целях обеспечения более непринужденного общения, допускается расположение «горячего» стула в центре круга.

Алгоритм реализации метода

1. Ученикам назначается роль определенного персонажа, либо они сами придумывают роль, имеющую отношение к поставленному вопросу.
2. Ученики анализируют свои роли в группах или самостоятельно.
3. Другие участники групп продумывают сложные вопросы для человека, располагающегося на «горячем» стуле.
4. Обсуждаемый герой садится на «горячий» стул, и одноклассники его опрашивают. Это поможет ученикам почувствовать сопереживание определенному человеку или свою причастность с той точкой зрения, мнением, которое они не разделяют.
5. Темой «горячего» стула может стать такая проблема, как война в Ираке, клонирование людей, использование ветровых электростанций и мн. др. Характер данного метода позволяет принять участие и высказать свое мнение каждому члену класса, в том числе и учителю.
6. Принцип метода позволяет организовать в классе игру по разгадыванию тайн, в ходе которой учащиеся класса должны установить личность человека, располагающегося на «горячем» стуле.
7. В процессе **опроса**, организованного после выполнения задания, рекомендуется постановка вопросов для учеников следующего характера: *что они узнали, что для них было интересного, и оспорили ли бы они что-либо из сказанного человеком на «горячем» стуле.*

Примерные события, персонажи/роли:

- Вторая мировая война
- Владелец завода в Индии, эксплуатирующий детей
- Абылай Хан

8. Рекомендуется учителям/организаторам провести анализ имеющихся пробелов в знаниях учеников класса и на его основе осуществлять дальнейшее планирование. Ученики могут разработать последовательность ДХУ в целях планирования будущей работы по изучению рассматриваемого вопроса.

9. В целях включения элемента состязательности рекомендуется предоставить ученикам тему или персонаж для изучения и затем пригласить на короткое время (не более 12 минуты) каждого из них на «горячий» стул для того, чтобы они могли мимолетно, без повторений поделиться максимальной информацией с классом. В случае нарушения кем-либо правил игры участникам предоставляется право исключения этого человека из игры.

13. Метод «Своя игра»

Формируемые навыки

- управления информацией;
- мышление.

Сущность метода

Метод заключается в формировании у учеников навыков формулирования вопросов к предоставленным ответам на них. Использование метода способствует выявлению способных к креативному мышлению учеников.

Алгоритм реализации метода

1. Ученикам предоставлен ответ на вопрос, имеющий непосредственное отношение к исследуемой теме. Ответы могут варьироваться от простых фактических (дата, имя или место события) - до предоставления абстрактных понятий или описания эмоций.
2. Ученикам необходимо сформулировать вопросы для каждого предложенного ответа.
3. Если ответ не имеет однозначного вопроса, ученики сравнивают и противопоставляют вопросы, которые они придумали, аргументируя свою формулировку вопроса.

Примерные вопросы и ответы:

- 1066 (Когда произошла битва при Гастингсе?)
- Ангела Меркель (Кто является первой женщиной-канцлером Германии?)
- Униженные (Как чувствовали себя африканцы в Южной Африке во время расовой сегрегации, когда им было запрещено пользоваться в автобусах?)

14. Метод «Пазл»

Формируемые навыки:

- мышления, принятие решений;
- совместной работы.

Сущность метода

Метод рекомендуется использовать в качестве командного задания, средства сбора информации, введения к определенной теме, или как первый шаг для предстоящего планирования, принятия решений или детальной дискуссии. Метод может активизировать интерес и мотивировать учеников в решении задач.

Возможно применение в сочетании с методом «Подсказки».

Планировка класса и принцип взаимодействия учеников

Ученики в свободном режиме перемещаются по кабинету для поиска обладателя части их пазла. Возможен вариант комплектования своих пазлов группами учеников, находящихся за партами.

Алгоритм реализации метода

1. Организатор предварительно разрабатывает пазл с перечнем зафиксированных на нем задач. Пазл может быть подготовлен на листе формата А4 или на тонком картоне и разрезан на кусочки или в результате использования специальной программы.
2. 2. Ученики получают фрагмент пазла.
3. 3. Ученикам необходимо передвигаться по аудитории в поисках обладателя других фрагментов их пазла.
4. Для удобства рекомендуется окрашивать пазлы в разные цвета.
5. 4. После того, как ученики нашли всех обладателей фрагментов их пазла, они приступают к работе в команде: выстраивают пазл и выполняют задания.
6. 5. Организатор может установить регламент для придания элемента состязательности.
7. 6. После выполнения задания проводится **опрос**.
8. 7. Метод рекомендуется использовать в сочетании с методом «Проводник идей».

Ледокол:

- Напишите имена всех членов Вашей группы.
- Каждый член группы изображает свое любимое хобби.
- Определите один имеющийся посыл к славе у каждого человека.

Тема: Безопасность в аудитории

- Напишите два главных правила передвижения по лаборатории.
- Подумайте о пяти потенциальных опасностях в лаборатории.
- Определите три меры предосторожности для избежания возможных прецедентов.

История:

- Напишите два значимых события в вашей жизни по итогам прошлого года.
- Напишите три новостных события по итогам прошлого года.

15. Метод «Минутка»

Формируемые навыки:

- управления информацией;
- самоуправления;
- мышления.

Сущность метода

Метод способствует формированию у учеников навыков отбора ключевой информации по изученному материалу, а также, навыков активного восприятия информации. Метод может быть использован в сочетании с методом «Горячий стул».

Планировка класса и принцип взаимодействия учеников

Один «горячий» стул располагают перед участниками, либо, для обеспечения более непринужденного общения, его можно расположить в центре круга.

Алгоритм реализации метода

1. Ученики исследуют соответствующую тему и подчеркивают ту информацию, которую считают главной. Подобную работу ученики могут выполнять в группах или самостоятельно.
2. По истечении отведенного для изучения времени, ученики располагаются на «горячем» стуле и презентуют сформулированные ими ключевые выводы/информацию в течение одной минуты.
3. Другие ученики должны внимательно слушать и, в случае обнаружения спорных данных, отступления от темы или повторения, могут парировать ученику, сидящему на «горячем» стуле. Если подобное случается, то хронометрирование процесса прерывается.
4. Организатор или группа организаторов делают заключение о целесообразности парирования и обосновывают свое решение.
5. Если парирование признано целесообразным, ученик, находящийся на «горячем» стуле, покидает его и выходит из игры. Парировавшему ученику присуждается один балл.
6. Если парирование отклонено, ученик продолжает находиться на «горячем» стуле до следующего парирования или до истечения отведенного времени. Если ученику удастся усидеть на «горячем» стуле все отведенное время, ему присуждается балл.
7. Метод может быть применим в сочетании с методом «Ассоциативная карта», предполагающим сбор и структурирование всей полученной во время выполнения задания информации.

16. Метод «Ассоциативная карта»

Формируемые навыки:

- управления информацией;
- самоуправления;
- мышления;
- креативного подхода.

Сущность метода

Подобно тому, как мозг хранит информацию, соединяя ее в виде ветвистого дерева, обучение становится эффективным в случае, когда установлена и обеспечена система, выявлены закономерности и структурированы все связи. Метод «Ассоциативная карта» в подобном случае оптимален. Кроме того, он может быть использован в качестве инструмента планирования и осуществления контроля. Метод активизирует различные способы познания (визуальный, кинестетический) и побуждает учеников к размышлениям о закономерностях и связях в процессе обучения, помогает ученикам использовать оба полушария головного мозга. В процессе планирования метод может

быть дополнен, модифицирован. При выполнении заданий, в ходе которых ученикам необходимо устанавливать причины, следствия, метод может применяться в сочетании с методами «Колесо последствий» и «Стратегия причинно-следственных связей».

Алгоритм реализации метода

1. Ученики фиксируют в центре большого листа главную тему или вопрос.

Примерные темы для использования метода «Ассоциативные карты»:

- География: реки
- Казахский язык: герои или темы в книге
- История: Армада
- Иностранные языки: лексика по теме «Досуг».

2. Используя стрелки, ученики записывают главные идеи, касающиеся ключевого понятия, соединяя эти стрелки с центром. Ученики могут использовать разные цвета отдельно для каждого ключевого понятия и маркеры для того, чтобы подчеркнуть ключевые слова и понятия. Кроме того, рекомендуется сопровождать записи рисунками для усиления визуального аспекта своих «ассоциативных» карт.

3. Ученики рисуют «под-стрелки» для того, чтобы выделить идеи, связанные с главными звеньями.

4. В качестве инструментария для более детальной проверки ученики используют «ассоциативную карту». К примеру, допускается разработка памятки по анализу изменений после модификаций на почтовых открытках, для каждого суб-звена. На этих открытках могут быть использованы такие же цвета и изображения, как и на соответствующем им суб-звене, расположенном на их «ассоциативной» карте.

5. **Опрос** после завершения работы может быть основан на побуждении учеников к анализу принципов группировки определенных идей, к размышлению о воздействии «ассоциативной» карты на их мышление.

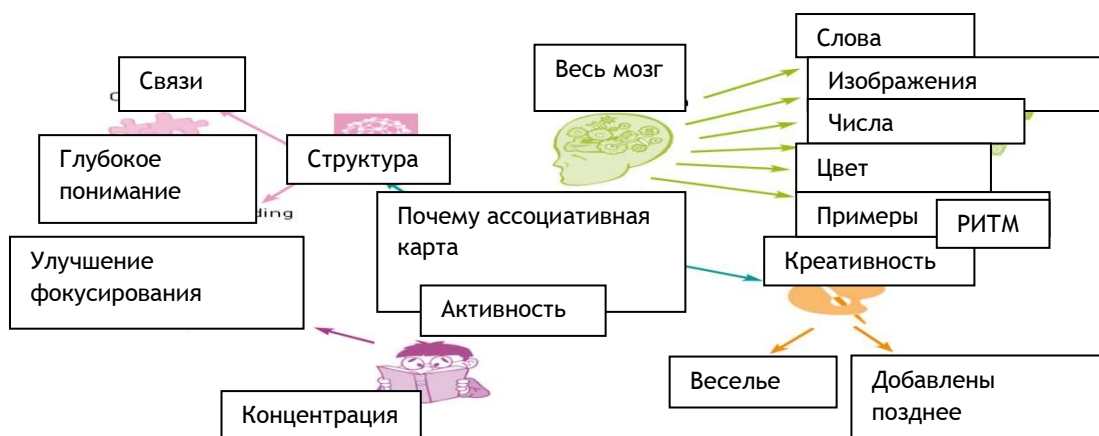

17. Метод «Картины разума»

Формируемые навыки:

- Креативного подхода;
- мышления, принятия решений;
- решения проблем.

Сущность метода

Использование данного метода может быть полезным в процессе объяснения темы учебного занятия, и способствует вовлечению учеников в дискуссию по конкретному вопросу, обмену мнениями.

Алгоритм реализации метода

1. Ученики слушают информацию закрытыми глазами.
2. Учитель зачитывает либо какой-либо сюжет, либо разъясняет программу предстоящих действий учеников класса.
3. Ученикам предлагается мысленно представить зачитываемую учителем информацию.
4. Учитель прерывает зачитывание информации и предлагает ученикам продолжить ее с этого момента, развив историю/сцену мысленно на протяжении оставшегося времени.
5. Затем ученики рассказывают либо в условиях малых групп, либо перед всем классом окончание истории, которая завершена была в их «кинокартинах разума».

Образцы ситуаций:

- Проблема прав человека.
- Примеры морального, психологического давления со стороны сверстников (к примеру, друзья вынудили сверстника совершить кражу в магазине).
- Легкая история на иностранном языке.

6. Метод эффективен в процессе обсуждения каких-либо вопросов, способствует к обдумыванию учениками возможных вариантов различных ситуаций. Использование метода возможно в сочетании с методами «Учет всех факторов» или «Плюс-минус-интересно»

18. Метод «Тайны»

Формируемые навыки:

- мышления, принятия решений;
- решения проблем;
- совместной работы.

Сущность метода

Использование метода способствует формированию у учеников навыков решения проблем и принятия выбора в ситуациях разгадывания «тайн», анализа и объяснения каких-либо событий, а также навыков аргументирования на основе знаний, понимания, предоставления убедительных доказательств. Метод предполагает проведение итогового опроса.

Планировка класса и принцип взаимодействия учеников

Метод может быть использован в многочисленной группе учеников, располагающихся в кругу/полукругу, или в небольших группах, сидя за партами.

Алгоритм реализации метода

1. Ученикам предлагаются от 20 до 30 утверждений по определенному вопросу. Если задействован весь класс, то каждый ученик получает по одному утверждению и зачитывает его всей группе, либо ученикам в небольших группах предлагаются несколько утверждений.
2. Если утверждения будут способствовать принятию решения всей группой, то ученикам необходимо поочередно рассмотреть каждое высказывание для того, чтобы установить его значимость и обсудить все возможные факторы.

Тема: Современные языки. Выбор темы (высказывания на изучаемом языке).

Участники должны обсудить на изучаемом языке какие темы ученику необходимо выбрать для экзамена на получение аттестата о среднем общем образовании и почему:

- Джимбоб – прекрасный атлет.
- Учитель географии Джимбоба - очень веселый человек.
- Джимбоб не выполнял домашнюю работу по географии в течение всей недели.
- Джимбоб хочет стать в будущем богатым человеком.
- Джимбоб любит вкусную еду, но не может вкусно готовить.

• По истечении времени, отведенного для командного обсуждения ученикам необходимо прокомментировать свои решения и обосновать их детально, используя, при необходимости, веские аргументы и доказательства.

• **Опрос** после выполнения задания необходимо сконцентрировать на процессах, содействующих принятию решения или решению какой-либо проблемы.

Предлагаемые образцы вопросов для проведения опроса:

Каким способом достигнуто решение в группе?

Были ли разногласия?

Достигнут ли консенсус, если – да, то, каким образом?

Были ли принятые решения объективно обоснованными?

Были ли решения логично и аргументировано изложены?

Были ли распределены роли внутри группы, и адекватно ли они исполнены?

19. Метод «Третий лишний»

Формируемые навыки:

- мышления, принятия решений,

- решения проблем;
- совместной работы;
- управления информацией.
-

Сущность метода

Использование данного метода может быть весьма полезным на любом из этапов обсуждения какой-либо темы: на начальном или на завершающем. Метод направлен на формирование навыков предоставления характеристик слов, предложений, идей, мест, людей или предметов, в зависимости от изучаемой области. В ходе использования метода ученики открывают для себя сходства и различия между предметами/явлениями/субъектами для того, чтобы усовершенствовать понимание взаимоотношений/взаимосвязей между ними и, соответственно их классифицировать.

Алгоритм реализации метода

1. Ученики распределены парами или в малые группы.
2. Ученикам предоставляется перечень ключевых слов/идей/мест/вещей/субъектов, в зависимости от изучаемой области и темы. Данный перечень может быть предоставлен, к примеру, в форме списка или раздаточного материала.
3. Ученикам необходимо найти лишний элемент в предоставленном перечне. Возможно, что в нем может не быть правильного или неправильного ответа, равно, как и любое слово может оказаться лишним. В этой связи, ученикам необходимо подготовить обоснованный и корректный ответ, объясняющий их выбор и продемонстрировать, обосновывая связь между другими словами предоставленного перечня.

Тема: Современные языки – Мой дом (слова на изучаемом языке)

Кровать, духовка, холодильник, телевизор, гардероб, занавески, гараж, стул, ванная, тумба.

- Гараж может быть лишним, потому что это единственная комната;
- Занавески могут оказаться лишними, потому что у всего остального либо есть основание, либо оно стоит на полу.

Это задание способствует обсуждению на целевом языке.

4. В качестве дополнения к заданию ученики могут предложить другое схожее слово для пополнения слов предлагаемого перечня, которые не являются лишними. Либо ученики могут придумать свой собственный перечень или «шкалу лишних слов».
5. После выполнения задания необходимо провести **опрос**, сконцентрированный на определении используемых учениками способов установления связи между словами, степени результативности командной работы и ее содействия установлению различных связей, которые ученики при иных условиях не смогли бы учесть.

20. Метод «Мнения других людей» (МДЛ)

Формируемые навыки:

- управления информацией;
- совместной работы;
- мышления, решения проблем;
- принятия решений.

Сущность метода

Использование данного метода направлено на формирование у учеников навыков обмена мнениями, включая оппонирующую точку зрения; навыков аналитического мышления, в частности, о том, как обмен мнениями может способствовать формированию нового представления о взаимосвязи факторов, последствий и цели в аспекте рассматриваемого вопроса.

Метод может быть использован в сочетании с методом «Учет всех факторов» в учебных ситуациях, направленных на формирование навыков сопоставления предметов/явлений/субъектов, анализа их ключевых факторов, воздействующих на проблему.

Планировка класса и принцип взаимодействия учеников

В ситуации использования данного метода с методом «Карусель», ученики должны чередоваться в группах, переходя в аудитории от парты - к парте, либо ученики могут оставаться на местах за партами и передавать учебный плакат с выполненным заданием группе, сидящей за ними по истечении отведенного времени.

Алгоритм реализации метода

1. Учитель обсуждает с учениками важность вовлечения других людей в процессе принятия важного решения или в процессе решения какой-либо проблемы. Различные знания людей, их интересы, понимание и системы ценностей могут обогатить и расширить взгляды отдельных лиц. Данный факт может позволить ученикам совершить «экскурс» в различные видения проблемы в рамках ситуативной темы.
2. Ученики перемещаются по классу, опрашивая мнения участников и фиксируя их на бумаге. После того, как ученики соберут *пять различных мнений*, они должны их суммировать в нижнем поле плаката и определить одно из них, с которым они согласны и обосновать свой выбор.

Примерная ситуация для МДЛ:

Адвокат защищает в суде молодого человека, которого обвиняет сосед в повреждении окна его машины. Кроме того, молодой человек обвиняется в терроризировании соседа, утверждающего, что он бросал камни в окна его дома, прыгал на машину, запугивал маленьких детей.

Задание: Определите различные точки зрения, которые могут иметь место в рассмотрении и данной ситуации, и субъектов, разделяющих эти точки зрения.

2. После завершения выполнения задания, ученики меняются составами групп и знакомятся с факторами, которые были отмечены участниками других групп.

Метод может быть использован в сочетании с методом «Две звезды и пожелание», в качестве взаимооценивания.

4. Далее, ученикам предоставляется время для внесения изменений или подтверждения своего первоначального мнения на основе информации, полученной в результате обобщения материалов работы других групп.
5. По завершении выполнения работы проведение **опроса** может быть эффективным.

6. Данный метод может быть использован в сочетании с методами «Аллея совести» и «Линия препятствий», для совершенствования у учеников навыков формирования собственного мнения и его аргументирования.

21. Метод «Бинго»

Формируемые навыки:

- совместной работы.

Сущность метода

Данный метод используется в целях развития навыков общения, на стадии введения к определенной учебной теме, предполагая активный режим движения, общения.

Планировка класса и принцип взаимодействия учеников

Необходимо значительное пространство для удобства передвижения и общения.

Алгоритм реализации метода

1. Каждый участник получает карточку для Бинго, поделенную на девять, двенадцать или шестнадцать квадратиков.
2. Каждый квадрат содержит задачу, относящуюся к единой теме или цели всего задания. К примеру:

Образцы заданий для групп:

- Найдите трех людей с голубыми глазами.
- Найдите трех людей, кто посетил Америку.
- Найдите трех людей, у кого есть комнатная собачка.

Тема задания: Здоровый образ жизни

- Найдите трех людей из числа тех, кто добирается в школу на велосипеде.
- Найдите трех людей из числа тех, кто ест органическую пищу.
- Найдите трех людей из числа тех, кто ежедневно выпивает более трех литров воды.

3. После того, как ученики определили соответствующие кандидатуры людей по каждому из заданий, они могут самостоятельно сформулировать для них два дополнительных вопроса в контексте рассматриваемых, что может послужить началом для детальной дискуссии. К примеру:

Тема: Здоровый образ жизни

- Найдите человека из числа тех, кто ест органическую пищу.

Возможные дополнительные вопросы:

- Какую именно органическую пищу Вы употребляете?
- Почему Вы едите органическую пищу?

3. Выполнение задания завершается **опросом**.

Примерные вопросы для проведения опроса:

Что вы запомнили в результате выполнения задания?

Какие интересные факты вы узнали, используя дополнительные вопросы?

5. В процессе подготовительной работы по использованию данного метода, при условии отсутствия времени на подготовку и скопирование карточек для Бинго, учитель может написать и пронумеровать предложения на доске, диаскопическом проекторе или учебном плакате. Далее, в процессе выполнения задания, ученики записывают номера и имя человека напротив.

22. Метод «Моделирование»

Формируемые навыки:

- Совместной работы;
- Креативного подхода;
- мышления, принятия решений.

Сущность метода

Метод представляет собой ролевую игру, направленную на вовлечение учеников в процесс обсуждения проблемы/вопроса, обмена информацией.

Планировка класса

Необходимо место для передвижения учеников.

Алгоритм реализации метода

1. В процессе *моделирования* ученики решают поставленную проблему в условиях импровизированной среды: имитация ситуаций заседания суда, парламентских слушаний, заседания совета, корпоративной встречи. Подобная ситуация эффективна для содействия ученикам в выражении своих позиций, мнений и системы ценностей, формируя у них готовность к соучастию, сопереживанию. Метод трудоемок и требует значительного времени для подготовительной работы по его реализации. Предполагаемая ситуация должна быть актуальной, легко реализуемой, с достаточным объемом необходимой соответствующей информации с целью предоставления ученикам комфортной зоны для обеспечения уверенности в исполнении своих ролей в условиях группового моделирования.

23. Метод «Снежный ком»

Формируемые навыки:

- совместной работы;
- мышления, решения проблем;
- принятия решений.

Сущность метода

Данный метод направлен на формирование у учеников навыков адекватного реагирования на проблемы, совместного решения установленных проблем, обобщения и систематизации мнений окружающих. Кроме того, метод особенно эффективен в работе с учащимися, у которых слабо развиты коммуникативные навыки, и побуждает их высказывать свое мнение сначала в условиях парной работы, а затем - больших групп. Метод позволит учителю выслушать мнения всех учеников в отношении поставленного вопроса и достичь консенсуса всего класса без общего обсуждения.

Планировка класса и принцип взаимодействия учеников

Необходимо большое пространство для удобства передвижения и общения. Допускается формирование групп учеников вокруг парт и соответствующее передвижение стульев.

Алгоритм реализации метода

1. Формулируется вопрос или описывается определенная ситуация.
2. Ученики самостоятельно записывают свои мысли, мнения и/или предложения, касающиеся данного вопроса/ситуации.
3. Ученики группируются парами и сопоставляют свои ответы, обсуждают свои позиции и стремятся к достижению согласованности или компромисса по вопросу/ситуации.
4. Ученики увеличивают состав групп до численности не менее четырех человек и совершают ту же процедуру, достигая следующей согласованной позиции и письменно фиксируя результаты работы.
5. Далее, группы объединяются, их численность достигает восьми человек и процесс повторяется. Достигается следующая согласованная позиция.
6. В связи с увеличением численности групп возникает необходимость координации работы и распределения полномочий внутри группы: представителя/координатора, хронометриста, распределителя ресурсов, секретаря и т.п.
7. Завершающий этап - обсуждение и обоснование финальной позиции класса.
8. Мнение любого ученика, решительно возражающего против согласованной позиции и полагающего, что его мнение не было учтено в достаточной мере, должно быть записано.
9. После выполнения задания необходимо проведение **опроса**, с целью определения не только приобретенного учениками объема знания и понимания, но и установления используемых учениками навыков, методов в процессе решения проблем, способов достижения согласованности.

24. Метод «Сила-Слабость-Возможности-Риск» (ССВР)

Формируемые навыки:

- совместной работы;
- мышления, принятия решений;
- решения проблем.

Сущность метода

Метод направлен на формирование навыков анализа и всеаспектного исследования проблем; эффективен в процессе планирования и разработки каких-либо начинаний, а также, в процессе оценивания деятельности/события, с целью определения качества выполненного объема и прогнозируемых последствий.

Планировка класса и принцип взаимодействия учеников

Метод реализуется в различных вариантах. Для сбора информации может быть использован **бумажный конвейер**. Учителю необходимо обеспечить условия для удобства передвижения групп. Возможен и иной вариант: группы остаются на своих местах и используют подготовленный шаблон для рассмотрения проблем.

Алгоритм реализации метода

1. Учитель обсуждает с учениками значение метода **ССВР** и каждого составляющего его структуру понятия, а также, различия между «силой» и «возможностью», «слабостью» и «риском». Так, «возможности» и «риски» предполагают прогнозирование потенциальных последствий, в то время, как «сила» и «слабость» - формирование перечня положительных и отрицательных аспектов, фактического состояния вопроса и характера предшествующих действий.
2. Ученикам предлагается информация для обсуждения или оценивания. Возникающие идеи фиксируются под соответствующим подзаголовком (С-С-В-Р).
3. Учитель вправе акцентировать внимание на одном подзаголовке и обсудить его, прежде чем переходить к следующему. К примеру, ученикам отведено время для изучения «сил» идеи, прежде, чем перейти к ее «возможностям».
4. Во время обратной связи учитель может задавать следующие вопросы:
Что является лучшим? Что является худшим? Что может случиться в настоящее время?
Что может помешать будущему прогрессу?
5. В процессе использования метода полезно проведение **опроса** командной работы.
6. Идеи и предложения, возникающие в ходе выполнения задания, в дальнейшем могут быть проанализированы, посредством использования техники «**Пяти вопросов**».

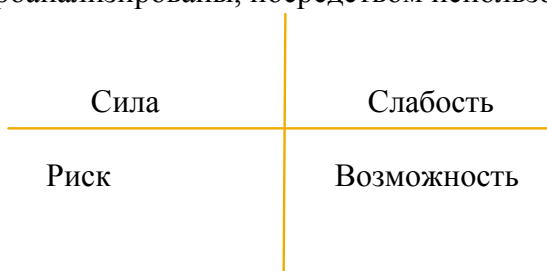

25. Метод «Диктор телевидения»

Формируемые навыки:

- мышления, принятие решений;

- решения проблем;
- совместной работы.

Сущность метода

Каждый ученик, кто знаком с романом «Повелитель мух», имеет представление о раковине: кто бы ни держал раковину, может говорить непрерывно, не боясь, что его перекричат. Предлагаемый метод, аналогично, предоставляет ученикам шанс высказать свои мысли, идеи и мнения по вопросу. Не боясь быть невыслушанным. Кроме того, метод направлен на формирование у учеников навыков заинтересованного слушания друг друга.

Притменение метода возможно в сочетании с методом «Посох прений».

Планировка класса и принцип взаимодействия учеников

Аудитория должна быть достаточно просторной, для расположения учеников в круг или полукругом. Допускается, также, расположение учеников за партами. Учитель передает раковину тем, кто желает высказаться.

Алгоритм реализации метода

1. Определяется предмет, символизирующий инструмент говорящего. С этой целью могут быть избраны предметы с «головами» (что обусловлено названием), такие как плюшевые игрушки, марионетки, шляпа, надеваемая учеником, когда наступает очередь его выступления (крайне важно учитывать возраст и интересы учеников!).
2. Ученики проводят дискуссию по определенному вопросу. Единственный, кто имеет право на высказывание - человек с избранным инструментом в руках.
3. Не рекомендуется поочередно передавать инструмент друг другу, поскольку некоторые ученики долго обдумывают, прежде, чем высказать свое мнение; другие волнуются, ожидая свою очередь для высказывания и не слушают других. Использование метода не будет действенным, если ученики, в процессе его применения, будут нервничать и чувствовать себя некомфортно. Желательно избранный инструмент расположить по центру и возвращать его после того, как выступающий завершил свою речь, предоставляя возможность кому-либо другому взять его.
4. Другие участники должны внимательно слушать говорящего, и, по собственному желанию, конструктивно комментировать, совершенствуя, тем самым свои навыки активного слушания.

26. Метод «Две звезды и одно пожелание»

Формируемые навыки:

- совместной работы;
- мышления, принятия решений;
- самоуправления.

Сущность метода

Метод способствует формированию навыков конструктивного взаимооценивания отдельных лиц и групп учеников и, на его основе - оценивания и совершенствования собственной работы учениками. Использование методики позволит ученикам апробировать различные подходы, увидеть результаты выполнения задания и внести своевременные изменения в планирование будущей работы.

Планировка класса и принцип взаимодействия учеников

При использовании метода желательно чередование составами группами и свободное перемещение по аудитории. Также допускается передача учениками образцов выполненных работ ученикам других составов групп.

Алгоритм реализации метода

1. Перед началом выполнения задания ученики могут осмотреть свою работу, используя метод «Двух звезд и одного пожелания» (смотреть ниже пункт 3).

2. После завершения работы, ученики могут чередоваться составами групп, с целью ознакомления с работами других учеников.
3. Ученикам выданы желтые стикеры, на которых им необходимо зафиксировать два аспекта, которые им понравились, и одно пожелание, которое, по их мнению, улучшит работу, которую они проанализировали.
4. Ученики возвращаются к своим работам для ознакомления и обсуждения зафиксированной на стикерах информации, касающейся своей работы.
5. Учениками подготавливается перечень звезд и пожеланий, касающихся их работы, и краткое описание планируемых для использования способов последующего ее улучшения.

27. Метод использования фотографий

Формируемые навыки:

- совместной работы;
- мышления, решения проблем.

Сущность метода

Метод используется в качестве стимула для форсирования дискуссии. Метод использования фотографий применим в сочетании с предлагаемыми в настоящем издании методами, в частности - «Спина к спине».

Использование метода возможно в следующих вариантах:

- Предложите ряд фотографий/картин/карикатур в контексте определенной темы (к примеру, бедность) и опросите учеников с целью определения их непосредственной реакции.
Образцы вопросов: Что фотограф или карикатурист хочет сказать о проблеме? Согласны ученики или нет с мнением автора? Какие чувства побуждают у учеников различные картины?
- Ученики могут самостоятельно выбрать фото (например, любимое фото или фото, которое заставляет их чувствовать себя некомфортно) и обосновать свой выбор.
- Группам учеников выдано изображение или фотография, с целью подготовки к нему заглавия (к примеру, «*Эмигрант нелегально приезжает в страну*»). Далее, группы сравнивают и сопоставляют свои заголовки, обсуждая в частности, характер ассоциаций, вызванных зафиксированным заголовком (к примеру, у кого-то - надежда, у кого-то - отчаяние, благотворительность, потрясение и т. п.).
- Каждая группа учеников получает фотографию, прикрепленную в центре большого листа (например, фото, иллюстрирующее спорный вопрос). Ученикам необходимо сформулировать вопросы, относящиеся к изображению на фотографии, и зафиксировать их вокруг фотографии. Образцы вопросов:
Какова проблема?
Участники ситуации?
Что думает человек, стоящий в стороне?
Вопросы используются с целью расширения диапазона дальнейшего обсуждения. Кроме того, ученики могут генерировать идеи об изображении, отмечая вокруг него мысли, идеи и слова, которые пришли им в голову, когда они впервые увидели его.
- Ученикам предлагается проведение ролевой игры или моделирование на основе фотографии, картины или карикатуры. Они могут назвать людей, изображенных на картине, придумать характер отношений между ними, представить, что каждый из них чувствует и т. п. Далее, ученикам необходимо распределить роли и смоделировать ситуацию, которая происходит и составить прогноз

дальнейших событий. Каждый ученик может выбрать героя и определить характер исполняемой им роли. Другие учащиеся участвуют в обсуждении и задают вопросы.

- Ученики могут сделать фотографии при помощи цифровой камеры и объединить их в коллаж, презентации и т. п.
- Метод использования фотографий сочетается с методом «Память», в процессе которого ученикам показывают картинку или карикатуру для изучения и запоминания деталей. Далее, ученики записывают или рисуют запомнившиеся детали картины, что чрезвычайно полезно для фокусирования внимания ученика на экстраполирующей детали.

28. Метод «Дебаты в процессе»

Формируемые навыки:

- мышления, принятия решений.

Сущность метода

Использование метода эффективно при проведении подготовительного этапа к рассмотрению какой-либо учебной темы и установления базового понимания учениками рассматриваемого вопроса. Метод формирует у учеников собственную позицию в отношении рассматриваемого вопроса, предоставляя право голоса каждому из них, даже если они не высказываются. Ученики, сталкиваясь с неясностями и неопределенностями, осознают необходимость аргументирования собственного мнения, обладания обоснованными знаниями о сути обсуждаемого вопроса. Существуют различные виды «дебатов на ходу», наиболее распространенным из которых являются «Дебаты четырех углов», описанные ниже. Не менее популярны методы дебатов «Спектральная дискуссия», «Непрерывность ценности» и «Правда или ложь».

Планировка класса и принцип взаимодействия учеников

Использование метода требует наличия большого пространства для удобства передвижения и эффективности общения. Либо ученикам выдаются карточки с четырьмя утверждениями (*согласен, не согласен, полностью согласен, категорически не согласен*), одну из которых он поднимает вверх, в соответствии с высказыванием.

Алгоритм реализации метода

1. Зачитывается ряд высказываний.
2. Ученикам предоставляется время для обдумывания своего мнения.
3. Ученики перемещаются в то место аудитории, которое наилучшим образом соответствует их отношению к высказыванию. В данном случае ученики не должны следовать «толпе», поскольку в подобной ситуации нет единственно правильных или неправильных ответов.
4. Высказывания должны вызывать ряд ассоциаций (к примеру, высказывание «футболисты зарабатывают слишком много денег» является более целесообразным, нежели фраза «все футболисты зарабатывают слишком много денег», поскольку первое высказывание предоставляет возможность интерпретации).
5. По мере перемещения, ученикам необходимо объяснять причины выбора своего местонахождения в аудитории. Необходимо услышать мнения всех учеников.
6. Рекомендуется использование дополнительных вопросов при рассмотрении сложных вопросов и в целях детализации первоначального высказывания.
7. Ученики могут перемещаться во время обсуждения каждого высказывания, если возникающие вопросы ставят под сомнение их первоначальную точку зрения.
8. В случае изменения своего мнения ученикам необходимо предоставить обоснование.
9. В ходе **опроса** после выполнения задания рекомендуется обсуждение вопросов, по которым был достигнут консенсус и вопросы, разделившие мнения класса.

Примеры высказывания:

Тема: Спорт и личное здоровье

- Футболисты должны отдавать половину своего дохода на благотворительность.
- Звезды спорта, признанные виновными в допинге, должны быть отстранены от участия в соревнованиях пожизненно.
- Необходимо запретить продажу картофеля фри в школьных столовых.

Цель высказывания:

Обмен идеями, опытом, эмоциями; углубленное понимание себя и окружающих; логичной формулировки проблем групп.

Планировка класса и принцип взаимодействия учеников

Участникам, располагающимся в круг на стульях или на полу, выдан предмет (бобовый пух или мяч), который передается в руки говорящего.

Алгоритм реализации метода

Учитель располагается на стуле или диванной подушке, аналогично ученикам, что придаст ему статус координатора, а не директора.

Учитель несет персональную ответственность за соблюдение правил игры «Время - сбора в круг», защиту эмоций каждого ученика, подготовку всех необходимых заданий. Кроме того, учителю необходимо быть готовым к завершению занятия в случае систематического нарушения учащимися его правил.

Ключевым аспектом в правилах данного занятия является необходимость их совместного обсуждения и согласования со всеми участниками, что и является первым заданием, которое необходимо выполнить.

Три основных правила, которые должны быть обсуждены:

- Говорит только один человек (знак говорящего в его руке помогает соблюдению этого правила).
- Каждый может «выйти из игры», если не желает говорить о чем-либо.
- Запрещается критика и оскорбления.



Вернуться к
содержанию

29. Метод «Философия для детей»

Сущность метода

«Философия для детей» нацелена на стимулирование совместного критического мышления у детей (или взрослых), что будет способствовать формированию учителями «сообщества исследователей», в котором участники формулируют и исследуют свои собственные вопросы и в данном процессе *«учатся учиться»*.

Планировка класса и принцип взаимодействия учеников

Стулья в аудитории расставлены в круг, в котором находится (при необходимости) какой-либо предмет (бобовый пуф, мяч и т.д.), используемый участником, высказывающим свое мнение. В разных видимых для учеников местах аудитории разложены индикаторы.

Алгоритм реализации метода

Ознакомьте участников задания с темой и сущностью процесса. Предоставьте ученикам несколько минут для ознакомления с индикаторами, после чего им необходимо вернуться в круг.

Далее, ученикам предоставляются 1-2 минуты для обдумывания над вопросами, касающимися темы/индикаторов, и на которые они хотели бы получить ответ. После формулировки вопросов ученики обмениваются ими, проводят голосование с целью выбора вопросов для обсуждения.

Учитель выступает в роли координатора: при необходимости перефразирует вопросы, задает наводящие вопросы, выступает в роли посредника группы для активизации всех участников.



30. Метод «Триада слушания»

Сущность метода

Структурирование способов извлечения информации, развитие понятийного аппарата, формирование навыков анализ и обработки полученной информации, навыков самоанализа посредством роли наблюдателя.

Планировка класса и принцип взаимодействия учеников

Ученики распределяются в группы по три человека, двое из которых располагаются лицом друг к другу, третий находится поодаль: не участвует, но наблюдает за происходящим.

Алгоритм реализации метода

Ученики работают в группе, численностью не более трех человек, которые распределяют между собой роли: оратора, корреспондента, секретаря. Функции данных ролей следующие: оратор объясняет суть происходящего, либо комментирует проблему, либо выражает свое мнение. Корреспондент задает вопросы, ищет разъяснения. Секретарь делает заметки и по окончании беседы предоставляет доклад. В дальнейшем, роли меняются.

31. Метод «Посланники»

Сущность метода

Формирование навыков активного слушания, ораторские навыки, аргументирования, анализа и систематизации информации.

Планировка класса

Деление аудитории на пространства для работы групп учеников численностью 3-4 человека.

Алгоритм реализации метода

После выполнения задания, один представитель группы избирается в качестве «посла» и проходит в новую группу, чтобы объяснить и интегрировать вновь полученный материал, установить мнение другой группы и их достижения. Далее, «посланник» возвращается в свою группу и излагает полученную информацию. Данный метод является действенным для предотвращения утомительных и однообразных «отчетных» сессий, а также, формирует ораторскую культуру «посланника», формирует навыки активного слушания.



Вернуться к
содержанию

32. Метод «Пазл»

Сущность метода

Структурированный метод работы с серией вопросов и содействие работе в условиях команд.

Планировка класса

Деление аудитории на пространства для работы групп учеников численностью 3-4 человека.

Алгоритм реализации метода

Преимуществом метода «Пазл» является структурированная система работы в группе и формирование навыков коммуникации и слушания.

- Учитель распределяет класс на небольшие группы (не более четырех человек), состав которых сформирован в разрезе пола, уровня способностей, характера взаимоотношений.
- Каждой *исходной группе* предлагается стандартная задача, для решения которой используется раздаточный материал. Материал для чтения хранится до момента усложнения ситуации. Если численность исходной группы составляет четыре человека, то и задание предполагает четыре вопроса или задачи – по одному, на каждого члена группы. Вопросы или задания распределяются внутри группы посредством переговоров между учениками каждой группы.
- Все ученики, выбравшие определенный вопрос или задачу перегруппировываются в *экспертную группу* и работают над исходной проблемой. К моменту завершения этой стадии каждый ученик становится экспертом в своей области, в результате обсуждения и взаимодействия с другими «экспертами».
- Первоначальные группы восстанавливаются. Начинается этап обобщения материалов. Исходным группам предлагается финальное задание, которое может иметь коллективный результат или быть индивидуальным заданием. Главной составляющей является осуществление работы на основе совместной «мудрости» исходной группы для успешного завершения задания.



Узнайте
больше

Вернуться к
содержанию

Find Out More: <http://serc.carleton.edu/introgeo/cooperative/jigsaw.html>

33. Метод «Непрерывное оценивание»

Сущность метода

Формирование собственного мнения каждым участником, навыков совместной деятельности.

Планировка класса и принцип взаимодействия учеников

Используйте веревку или нитку для установления диапазона мнений со стрелками с обеих сторон, символизирующими две противоположные точки зрения.

Алгоритм реализации метода

Учащимся необходимо выразить свое отношение к какому-либо высказанному мнению. Существует несколько способов осуществления этого: учащиеся могут подойти и встать на стороне линии, которая соответствует их собственному мнению, или же, сначала они обсуждают высказывание в группах и затем, представитель группы выходит вперед и кладет карточку/знак своей группы в определенном месте, вдоль линии, объясняя позицию, которую их группа приняла. Метод является эффективным для сравнения ответов на различные вопросы и определения расхождений в их мнениях (из

<http://www.at-ristol.co.uk/cz/teachers/Debate%20formats.doc>)

Узнайте больше на

<http://www.english-teaching.co.uk/learninglearning/valuecon>nuumpg.pdf>

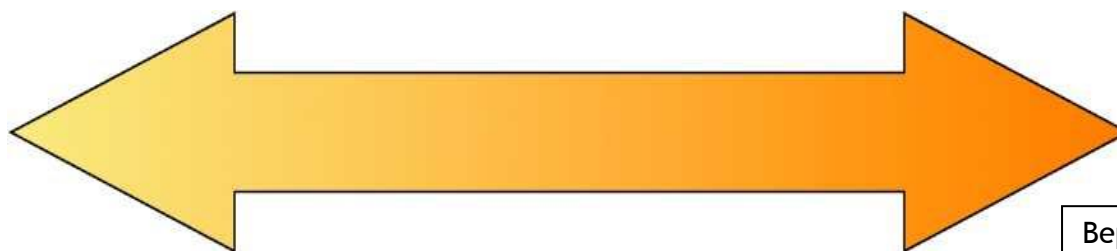

Вернуться к
содержанию

34. Метод «Аквариум для золотых рыбок»

Сущность метода

Совместное формирование идей, построение логического, аналитического опроса, обмен идеями.

Планировка класса и принцип взаимодействия учеников

Активные участники располагаются на стульях; оставшиеся ученики класса участвуют в качестве зрительской аудитории.

Алгоритм реализации метода

Аналогично методу «Горячий стул», активная группа выходит вперед и высказывает свое мнение. Их позиция определяется метафорой «аквариум для золотых рыбок», в котором они находятся с другими учениками и которые могут задать им вопросы, добиться разъяснений и т.д.

Узнайте больше на http://www.xpday.org/session_formats/goldfish_bowl



35. Метод «Шесть умных шляп»

Сущность метода

Метод используется в целях активизации различных аспектов мышления для осуществления более детального обсуждения и совершенствования общей мыслительной деятельности.







Планировка класса

Традиционная, без особых требований.

Алгоритм реализации метода

Шесть шляп символизируют различные аспекты мышления. Учащимся выдается шляпа (настоящая или вымышленная), цвет которой соответствует определенной смысловой нагрузке. Ученикам необходимо осуществлять все мыслительные операции (размышлять, анализировать и т.д.) в заданном контексте цвета шляпы. Цель использования данного метода в стремлении создать общую картину, охватывающую все аспекты вопроса или мысли. Ученики класса распределены в группы, каждой из которых выдана определенного цвета шляпа. Учитель выступает инициатором дискуссии.

Шесть умных шляп (Де Боно)

	Белая шляпа: нейтральная позиция, основанная на фактах и объективной информации
	Красная шляпа: эмоциональная позиция, основанная на догадках, интуиции, чувствах
	Черная шляпа: критическая, аналитическая позиция, основанная на «негативном» аргументировании
	Желтая шляпа: оптимистическая позиция, основанная на «позитивном» аргументировании
	Зеленая шляпа: креативная позиция, выявляющая перспективы, возможности, новые идеи
	Синяя шляпа: хладнокровная позиция, признающая приоритетность плановых действий, четкую организацию, контроль и обязательность принятия решений

36. Метод «Свободная беседа»

Сущность метода

Использование метода эффективно в целях воспитания ответственности у учеников, поскольку все игровые задания проводятся самими учениками, исключая концентрацию внимания на учителе, тем самым ограждая от традиционных способов воздействия.

Планировка класса и принцип взаимодействия учеников

Может быть реализован в классе либо в условиях малых групп. Ученики рассаживаются в круг или могут располагаться за столами.

Алгоритм реализации метода

Метод реализуется как в условиях всего класса, так и в условиях малых групп. Поскольку реализуемое в условиях данного метода обсуждение не является структурированным, допускается формальная координация, которую выполняет учитель. Если обсуждение проводится в условиях малых групп и назначение

координатора для каждой группы невозможно, рекомендуется предложить одному из учеников выступить в данной роли, но после приобретения на практике учениками класса определенных знаний и опыта по принципам поведения координатора, ключевым аспектам его поведения.



37. Метод «Прямой радиэфир»

Сущность метода

Метод формирует навыки активного слушания, содействующего получению объемного потока информации, демонстрирующей различные стороны ее анализа, обсуждения.

Планировка класса и принцип взаимодействия учеников

Класс имитирует студию, в которой учитель (или ученик) выступает в роли радиоведущего; четыре ученика – в роли гостей и остальные ученики класса – в роли слушательской аудитории.

Алгоритм реализации метода

Избрана тема для обсуждения, которая озвучивается радиоведущим. Четверым ученикам (гостям студии) выданы карточки с ролями, которые они «исполняют» в процессе обсуждения. Слушательская аудитория оценивает, «звонит» с вопросами, письменно фиксирует какие-либо пометки в ходе слушания и т. д.



Вернуться к
содержанию

38. Метод «Круг гласности»

Сущность метода

Метод способствует формированию способностей к генерированию идей, навыков слушания, совместной работы. Кроме того, метод эффективен при обеспечении равных условий обучения для всех учеников класса.

Планировка класса

Реализуется в условиях класса. Предпочтительно наличие легко передвижных стульев.

Алгоритм реализации метода

Метод предполагает чередование учеников для выступлений. Ученики класса распределены в малые группы, численностью по четыре-пять человек. Каждой группе предложена определенная тема и несколько минут для размышления. Далее - этап обсуждения, в процессе которого каждому ученику предоставляется до трех минут (возможна другая продолжительность) для бесперерывного выступления, во время которого никто не высказывается.

После персональных выступлений каждого участника (по одному разу), необходимо предоставить возможность для дискуссии в рамках подгрупп. На данном этапе следует уточнить, что участники групп должны основываться на высказанных мыслях другими участниками, а не на своих собственных идеях; также на этой стадии участники не должны вносить новые идеи (Брукфильд и Прескиль, 1999)

(все из

http://cte.uwaterloo.ca/teaching_resources/teaching_>ps/Other/gw_types_of_small_groups.pdf)



39. Метод «Диалог стикеров»

Сущность метода

Метод эффективен в целях развития визуальных, кинестетических и слуховых аспекты мышления, посредством осуществления дискуссии, исключающей необходимость публичного «выступления».

Планировка класса

Применение метода возможно в условиях класса. Необходимо наличие стикеров и места для передвижения участников.

Алгоритм реализации метода

Способы использования данного метода различны. *Вариант 1:* несколько цветных бумаг с высказываниями или вопросами, написанными на них, расклеены на большой доске. Ученики знакомятся с содержанием каждого стикера и фиксируют на них свои комментарии.

Вариант 2: группы из 3/4/5 человек отвечают на вопрос, записанный на стикере или оставляют комментарии, с которыми они совместно знакомятся, обсуждают и представляют.

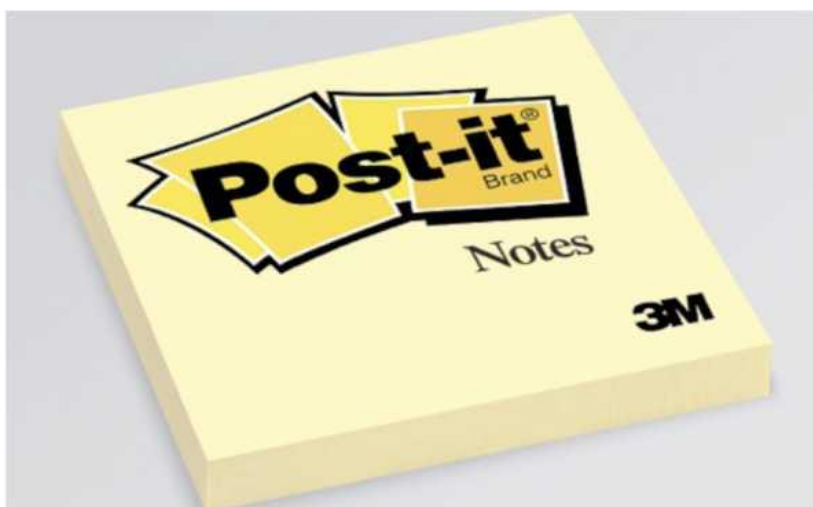

40. Метод «Вращающиеся станции»

Сущность метода

Метод направлен на формирование навыка целостного восприятия проблемы, на основе множества идей.

Планировка класса и принцип взаимодействия учеников

Класс поделен на несколько «станций». Ученики класса распределены в малые группы. Необходимые ресурсы: цветная бумага, пишущие ручки (рекомендуется выдать каждой группе ручки разных цветов, что поможет проследить вклад, внесенный каждой группой).

Алгоритм реализации метода

Каждая группа находится около своей «станции». Участникам отведено время (не более 10-ти минут) для обсуждения спорной проблемы и для фиксации своих идей на бумаге или доске. По истечении времени группы переходят к другим станциям в классе, где продолжают обсуждение, основываясь на идеях предыдущей группы, которая ранее располагалась около этой станции. Чередование продолжается каждые 10 минут, пока все группы не побывают на всех позициях и не рассмотрят комментарии других групп.

(из http://drscavanaugh.org/discussion/inclass/discussion_formats.htm)

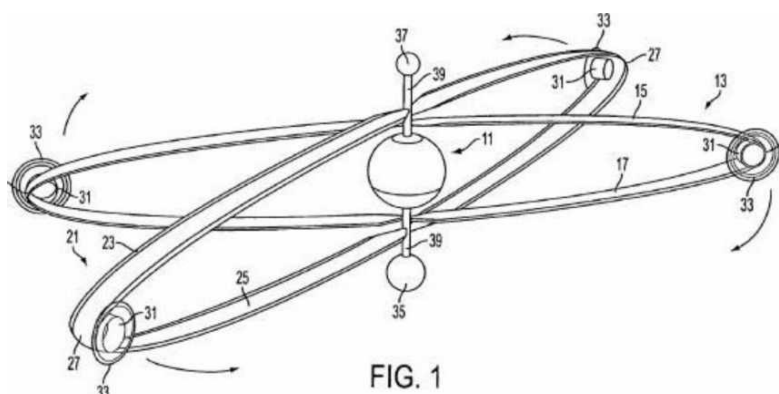

Return to

Вернуться к
содержанию

41. Метод «Думай-объединяйся-делись»

Сущность метода

Использование данного метода способствует совершенствованию процесса мышления.

Планировка класса

Традиционная, без особых требований.

Алгоритм реализации метода

Смотреть ниже

Узнайте больше http://www.eazhull.org.uk/nlc/think_pair_share.htm



42. Метод «Трехэтапное интервью»

Сущность метода

Использование данного метода способствует совершенствованию процесса мышления.

Планировка класса и принцип взаимодействия учеников

Ученики класса распределены в малые группы. В классной комнате необходимы соответствующие условия для работы малых групп.

Алгоритм реализации метода

Ученики класса распределены в группы численностью по четыре человека, по две пары: А-Б и В-Г. На первом этапе, одновременно А берет интервью у Б, а В - у Г. На втором этапе роли меняются: Б берет интервью у А, а Г - у В. На третьем этапе: каждый участник озвучивает для всей группы из четырех человек информацию о своем партнере

(из http://drscavanaugh.org/discussion/inclass/discussion_formats.htm).



43. Методика «Обучение тому, как учиться» в условиях класса

Настоящий раздел основан на методике, разработанной авторской группой под руководством Уоткинса (2000 г.), в центре которой – содействие решению проблемы *учения об обучении*. Цель предложенной методики - оказание помощи ученикам в изучении, размышлении о процессе обучения.

Принципиальные основы понимания авторами процессов *обучения*, как такового, и обучения учеников, отражены в следующих утверждениях:

1 **Успешный ученик** – субъект, достигший понимания процессов, связанных с обучением, и способный к применению этого понимания в процессе непосредственного обучения, в широком спектре контекстов.

2 **Эффективное обучение** предполагает процессы:

- установления системы взаимосвязей полученных знаний, в различных контекстах;
- размышления о чьем-либо/собственном обучении и эффективных стратегиях в обучении;
- определения значимости и роли контекстов обучения для совершенствования и обеспечения эффективности процесс обучения;
- установления перспективных целей обучения;
- совместной работы с другими в процессе обучения.

Данное понимание процессов обучения относится не к конкретной предметной области, а, скорее - к процессам обучения, в целом, или обучению в различных контекстах. Приоритетной целью является усовершенствование обучения учеников в диапазоне различных контекстов. Разработанные авторами занятия структурированы на основе принципа последовательности и динамики прогрессирования, универсальны для использования в работе с учениками среднего или младшего звена. При незначительной модификации могут быть использованы и в работе с детьми дошкольного возраста.

В целях достижения эффективности в процессе обучения, предложенные авторами задания должны способствовать:

- активному слушанию;
- совместному обучению;
- воспитанию ответственности за результативность обучения;
- *обучению обучаться*.

Для достижения названных результатов занятия тщательно структурированы поэтапно:

1 – **делаем:** вовлечение учеников в выполнение различных заданий и процессов, требующих размышлений, взаимодействия и совместного сотрудничества.

2 – **анализируем:** размышления учеников о занятиях и оценивание ими когнитивных аспектов, содействующих либо препятствующих их обучению, как индивида и, как члена группы.

3 – **изучаем:** исследование результатов этапа анализа процесса обучения. Данный этап включает:

<i>почему</i>	<i>цели обучения</i>
<i>как</i>	<i>реализовывать стратегии в процессе обучения</i>
<i>что</i>	<i>результаты обучения</i>
<i>какие</i>	<i>ощущать эмоции в процессе обучения</i>
<i>когда, с кем, где</i>	<i>контекст обучения(временной, ситуативный и пр.)</i>

Далее, по результатам работы учениками разрабатывается новая стратегия и/или пересматриваются старые стратегии обучения.

4 – применяю: размышления учеников и планирование реализации новых или пересмотренных стратегий в различных контекстах обучения. В данной ситуации роль учителя в реализации эффективного обучения принципиальна.

5 – делаю: действия учителя по стимулированию учеников к активному вовлечению в учебные занятия, решение задач и других процессов.

6 – анализирую: координирование учителем размышлений, обсуждений, обратной связи и содействие формированию новых представлений, наблюдений, оцениваний стратегий учениками.

7 - изучаю: оказание учителем помощи ученикам в детализировании процесса обучения, в выявлении сформированных на стадии анализа представлений, в сравнении и противопоставлении обучающих стратегий, в поиске эффективных способов их преобразования в дальнейшем, на последующей стадии.

8 – применяю: оказание учителем помощи ученикам в планировании предстоящих обновленных действий, в контексте приобретенных представлений, в постановке целей и планировании стратегий для конкретных ситуаций и контекстов.

44. Методика повышения эффективности обучения

В основе методики - исследование Г. Гиббс (1981 г.) «Учим учеников учиться: взгляд учеников», Милтон Кейнс: Издательство Open University.

Предлагаемая методика направлена на развитие способностей у обучающегося:

- к размышлению о собственном обучении;
- к определению аспектов, влияющих на его обучение;
- к выявлению личностных качеств в статусе обучающегося;
- к самововлечению в процесс обсуждения и определения способов улучшения своего обучения.

Первый этап: обзор

1. Самостоятельно вспомните о своем прошлом опыте обучения (в школе, в спортивной секции и др.), который оказался *неуспешным* и принес Вам разочарование, не смотря на искреннее Ваше желание добиться успеха в нем.

Воспроизведите в памяти этот опыт детально, подумайте и письменно зафиксируйте причины и факторы неудачного опыта (3 минуты).

2. Повторите подобную процедуру, но в отношении Вашего *успешного* опыта обучения, в результате которого Вы выучили то, что хотели; научились тому, к чему стремились (возможно, что Вам очень понравилось и Вы были очень увлечены и т. д.) Подумайте и письменно зафиксируйте причины и факторы, послужившие причиной успеха (3 минуты).

3. Работая в паре с другим участником, расскажите друг другу о выбранных Вами опытах (успешных и неуспешных), и объясните причины и факторы, повлиявшие на тот или иной их исход.

Найдите общие черты и различия в высказываниях. Были ли какие-либо аспекты схожими? Есть ли направления, по которым Ваши предпочтения расходятся? (10 минут).

4. Совместно, всем составом группы, обобщите отдельные комментарии каждого участника с дальнейшим обобщением и выводами о причинах и факторах, обеспечивающих успешность и обуславливающих неудачу.

Второй этап: изучение

- Есть ли примеры идентичности причин и факторов Ваших примеров успешного и неудачного опыта с вышеперечисленными?
- *С какой целью Вы обучались?*
- *Какая стратегия была Вами использована в процессе обучения?*
- *Какова результативность и последствия вашего обучения лично для Вас и для других?*
- *Каковым было Ваше эмоционально-психологическое состояние до/во время/ после обучения?*
- *Когда, где, с кем и в каких условиях Вы обучались?*
- Обнаружили ли Вы какие-либо интересные факты о Вашем или чьем-либо обучении?

Третий этап: применение

После ответов на поставленные вопросы подумайте: появилось ли что-либо новое, что Вы желали бы апробировать в процессе своего обучения? Какую из ситуаций Вы бы выбрали?

Когда?

Определите, когда Вы будете обсуждать результаты апробирования?

45. Метод анкетирования

Анкетирование с целью определения стратегии обучения «Как Вы занимаетесь своим обучением?»

Процедура анкетирования окажет Вам помощь в уточнении Ваших стратегий и предоставит возможность для внимательного их обдумывания.

Последовательность действий.

Первый этап. Ознакомьтесь с указанными ниже утверждениями и вариантами ответов на них. Избранный Вами ответ запишите в соответствующую графу *Таблицы 1*:

Категорически несогласны - укажите в столбике КНС

Не согласны - укажите в столбике НС

Не знаете - укажите в столбике НЗ

Согласны - укажите в столбике С

Полностью согласны - укажите в столбике ПС

1. Я намерен изучать в школе лишь те предметы, которые могут помочь мне в поиске работы, а не те, которые мне интересны.

2. Моя работа в школе доставляет мне внутренний комфорт.

3. Я стремлюсь к получению высоких отметок по всем предметам, потому что мне нравится преуспевать, в сравнении с другими учениками.

4. Я учу только то, на что указывает учитель и не больше.

5. Обучаясь в школе, я задумываюсь о применении полученных знаний в дальнейшем, в повседневной жизни.

6. Я соержу книги, конспекты и другие предметы/вещи в классном кабинете в порядке, удобном для их оперативного поиска мною.

Таблица 1

КНС	НС	НЗ	С	ПС	№ утверждения
					1
					2
					3
					4
					5
					6

Вопросы по окончании первого этапа анкетирования.

1. Было ли хотя бы одно из шести утверждений, с которым Вы полностью согласны, в сравнении с другими утверждениями?
2. Укажите номер данного утверждения (смотреть правую колонку).

Второй этап. Повторите действия первого этапа в отношении следующих утверждений и запишите в *Таблице 2*.

Таблица 2

7. Если я неудачно пройду тестирование, я переживаю о том, как я пройду его в следующий раз.
8. Я уверен в том, что думаю правильно, даже если другие могут знать больше меня.
9. Я действительно хочу заниматься в школе успешнее, чем кто-либо другой.
10. Я достигаю боль ших успехов, когда запоминаю все наизусть.
11. При ознакомлении с новым материалом я вспоминаю имеющиеся знания и воспринимаю их уже в новом качестве.
12. Я стремлюсь к планированию своего обучения в течение всего учебного года, что помогает мне получать вышние отметки.

КНС	НС	НЗ	С	ПС	№ утверждения
					7
					8
					9
					10
					11
					12

Вопросы по окончании второго этапа анкетирования.

1. Было ли хотя бы одно из шести утверждений, с которым Вы полностью согласны, в сравнении с другими утверждениями?
2. Укажите номер данного утверждения (смотреть правую колонку).

Подведение итогов.

Результаты первого и второго этапов суммируются по следующей системе:

два балла за «полностью согласен»;

один балл за «согласен»;

минус один балл за «не согласен»;

минус два балла за «категорически не согласен».

Далее, суммируется общее количество очков по каждому из шести утверждений и заносится в *Таблицу 3*.

Таблица 3

Утверждение	Кол-во очков	Утверждение	Кол-во очков	Итого
1		7		
2		8		
3		9		
4		10		
5		11		
6		12		

Ниже предложены варианты утверждений для определения системности в Вашей работе.

13. Единственная причина, на мой взгляд, по которой следует хорошо учиться - это возможность найти хорошую работу после окончания школы.

14. Мне интересно изучать многие школьные предметы.

15. Мне нравится, что результаты тестирования озвучивают в классе, поскольку другие ученики могут наблюдать мое превосходство перед ними.

16. Я предпочитаю заучивать факты, а не понимать их.

17. Мне нравится структурировать свои результаты в рамках темы, прежде чем я определять достижения.

18. Я стараюсь выполнять все задания, по мере их получения.

Таблица 4

КНС	НС	НЗ	С	ПС	№ утверждения
					13
					14
					15
					16
					17
					18

19. Даже если я усердно готовлюсь к тестированию, я переживаю за его окончательный результат.

20. Я нахожу изучение отдельных тем действительно интересным.

21. Для меня важнее хорошо учиться в школе, нежели авторитет среди своих одноклассников.

22. По многим предметам я выполняю работу, достаточную лишь для того, чтобы не получить неудовлетворительную отметку.

23. Я стараюсь соотносить выученный объем материала по предмету с объемом, выученным другими.

24. Сразу после уроков по многим предметам я пересматриваю материал, чтобы убедиться, что я понял все, что было пройдено.

Таблица 5

КНС	НС	НЗ	С	ПС	№ утверждения
					19
					20
					21
					22
					23
					24

25. Учителя не должны ожидать от нас заучивания тем, не включенных в тестирование.

26. Однажды я смогу изменить в мире то, что, на мой взгляд, является неверным.

27. Я буду работать, с целью получения высоких отметок, не зависимо от того, нравится мне предмет или нет.

28. Мне предпочтительнее выучить факты и детали, чем понять общую идею.

29. Я считаю многие новые темы, изучаемые в школе, интересными и могу в дополнительное время их изучать.

30. После получения результатов тестирования, я исправляю все допущенные ошибки и стараюсь установить их причины.

Таблица 6

КНС	НС	НЗ	С	ПС	№ утверждения
					25
					26
					27
					28
					29
					30

31. Я намерен обучаться в школе достаточно долго для того, чтобы найти хорошую работу.

32. Я считаю, что школа должна помочь сформировать мои собственные идеи.

33. Для меня хорошая учеба в школе – это состязание, которое я намерен выиграть.

34. Я не трачу время на изучение тем, которые не будут включены в тесты.

35. Я трачу свое свободное время для того, чтобы узнать больше об интересных темах, обсуждаемых в классе.

36. Я стараюсь прочесть все, на что указывает учитель.

Таблица 7

КНС	НС	НЗ	С	ПС	№ утверждения
					31
					32
					33
					34
					35
					36

По окончании анкетирования подведите итоги по всем типам утверждений и занесите в *Таблицу 8*.

Таблица 8

Предыдущий результат	Утверждение	Балл	Утверждение	Балл	Утверждение	Балл	Утверждение	Балл	Итого
	13		19		25		31		
	14		20		26		32		
	15		21		27		33		
	16		22		28		34		
	17		23		29		35		
	18		24		30		36		

По окончании анкетирования определить: были ли у Вас какие-либо предпочтения и по каким именно утверждениям? Каково Ваше отношение к тем или иным утверждениям? Далее, Вашему вниманию предоставлена информация по категориям обучающихся (Дж. Б. Биггс, 1987, *Отношение обучающихся к процессу обучения и учебе*, Мельбурн: Австралийский совет по научным исследованиям в области образования)

А	<i>Обучающиеся категории «А»</i> Соответствуют требованиям, предъявляемым учителями, но делают это достаточно качественно, лишь по причине необходимости, для сдачи экзаменов. Данная категория обучающихся стремятся к равновесия между отличным и неудовлетворительным обучением, поскольку воспринимают его только с точки зрения пригодности лично для себя.
Б	<i>Обучающиеся категории «Б»</i> Причиной их обучения является интерес, желание преуспевать в чем-либо, возможно по нескольким предметам.
В	<i>Обучающиеся категории «В»</i> Обучение обусловлено желанием быть на вершине и/или быть лучшими в глазах окружающих. Представители данной категории обучаются для того, чтобы получить высокие оценки, независимо от того, нравится им изучаемый предмет или нет.
Г	<i>Обучающиеся категории «Г»</i> В процессе обучения представителями данной категории используются методы, позволяющие им воспроизвести все, что они выучили. Из подлежащего для изучения материала выбирается и запоминается лишь самое важное для воспроизведения в случаях необходимости.
Д	<i>Обучающиеся категории «Д»</i> Обучаются, концентрируя внимание на значении того, что они изучают. Новый изучаемый материал сопоставляется ими с изученным ранее, с целью установления взаимосвязи между ними.
Е	<i>Обучающиеся категории «Е»</i> В процессе обучения уделяют особое внимание планированию своего времени, организации рабочего места и т. д. представители данной категории обеспокоены добросовестным выполнением всех заданий, и ведут себя как «образцовые ученики».

- Обучающиеся категории «А» или «Г» фокусируются на поверхностных вопросах обучения и справляются с ними, но недостаточно успешно, если изучаемый материал усложняется.

- Обучающиеся категории «Б» или «Д» фокусируются на значении или сущности представлений, что позволяет им успешно справляться в случаях усложнения изучаемого материала.
- Обучающиеся категории «В» или «Е» фокусируются на методах, позволяющих им преуспевать и добиваться успеха для высокой оценки школами.

Практическое применение метода

Определите перечень знаний, которыми Вы хотели бы обладать. Какие из вышеперечисленных предпочтений в обучении являются эффективными для этого? Будете ли Вы практиковать данную стратегию и наблюдать за ее результатами?

Обсудите детали стратегий и методов, которые Вы желали бы использовать, с коллегой.

Анкетирование с целью определения стиля обучения

Анкета разработана с целью определения предпочитаемых учебных стилей.

Время проведения 10–15 минут.

Если Вы преимущественно согласны с высказыванием, поставьте галочку рядом с ним.

1	Я люблю быть абсолютно правильным во всем		Т
2	Мне нравится рисковать		А
3	Я предпочитаю решать проблемы постепенно, а не догадываться о них		Т
4	Я предпочитаю простые однозначные вопросы, а не усложненные		П
5	Я часто делаю что-либо только потому, что мне это нравится, предварительно не думая		А
6	Я редко принимаю информацию, не проверяя ее. Мне нравится исследовать ее самостоятельно.		Т
7	Практическая актуальность в жизни – самый главный критерий в процессе обучения		П
8	Я всегда ищу новые открытия для себя		А
9	Когда я слышу о новой идее, я незамедлительно начинаю думать над тем, как я могу разработать ее		П
10	Я очень люблю установленные регламенты и нормы		Т
11	Я прилагаю особые усилия, чтобы все получилось. Я не люблю спешить с выводами.		Р
12	Я очень осторожно принимаю решения, первоначально рассматривая все возможные способы.		Р
13	Я не люблю «долги» в работе и предпочитаю полное соответствие всем установленным требованиям		Т
14	В процессе обсуждения я сразу перехожу к сути вопроса		П
15	Мне нравятся трудности при выполнении различных новых заданий		А
16	Я предпочитаю все тщательно продумать, прежде чем переходить к выводам		Р
17	Я не считаю легким думать о нелепых идеях, предварительно не обдумав		Т
18	Я люблю, когда предоставлено много информации: чем больше ее нуждается в тщательной проверке, тем лучше		Р
19	Я предпочитаю сразу включаться и делать что-либо, чем предварительно планировать		А
20	Я сужу о качестве идей других людей по результативности их на практике		П
21	Вы не можете принять решение только потому, что лично вам оно		Р

	кажется верным: необходимо учесть все факторы		
22	Я придирчив к качеству выполненной мною работы		Т
23	Обычно я предлагаю множество нетипичных идей при обсуждении		А
24	При обсуждениях я предлагаю идеи, в которых я уверен		П
25	Я смотрю на проблему в контексте максимально возможного количества аспектов, прежде, чем приступить к их решению		Р
26	Обычно я говорю больше, чем слушаю		А
27	Зачастую я все проверяю на практике		П
28	Я считаю, что детализированное логическое мышление является ключем к успешному выполнению работы		Т
29	При написании официальных писем, первоначально. я готовлю черновые варианты		Р
30	Я предпочитаю проанализировать все имеющиеся у меня варианты, прежде чем принять окончательное решение		Р
31	Я не люблю креативные идеи: они не очень практичны		П
32	Лучше семь раз отмерить и один раз отрезать		Р
33	Обычно я больше слушаю, чем говорю		Р
34	Меня не смущают установленные правила и планы		П
35	Неважны способы осуществления чего-либо, пока имеются результаты		А
36	Как правило, я являюсь «душой компании»		А
37	Я сделаю все, что от меня потребуется для успешного выполнения работы		П
38	Мне интересно узнавать, как все работает		Т
39	Мне нравится, когда встречи или обсуждения проходят в соответствии с требованиями процедур и регламентом		Т
40	Я совсем не возражаю, если процесс выходит из-под контроля		А

Посчитайте количество галочек для каждой буквы.

Подсчитайте баллы для каждой буквы в ячейках, указанных ниже:

А Р Т П

Активист Рефлексирующий Теоретик Прагматик

Возможно, что Вы обнаружите, что сочетаете два или три стиля обучения. Если Вами получены высокие баллы по двум стилям, возможно, что они Вас устраивают оба. Если полученные Вами баллы распределены относительно равномерно, то, возможно, что Вас устраивает обучение с применением нескольких стилей.

Необходимо проанализировать идентичность и различия между полученным результатом и ожидаемым Вами.

Необходимо установить, каков профиль Вашего стиля? Есть ли у Вас особые предпочтения к одному, конкретному стилю? Есть ли у Вас предпочтения к двум и более стилям?

Ознакомьтесь с характеристиками, соответствующими каждому из стилей.

• **Активисты:**

- стремятся к широкому диапазону взглядов и предрасположены к новым знаниям;
- пытаются все апробировать на практике и решать проблемы мозговым штурмом;
- общительны и любят находиться в центре внимания;

- ответственно работают в рамках проектов, хорошо учатся в группах и делятся своими идеями с окружающими;
- предрасположены к ролевым играм, но нуждаются в помощи для концентрации внимания и усилий на лекционных занятиях, при составлении проектов и анализе исследований.

• **Рефлекситующие:**

- предварительно обдумывают все свои действия;
- спокойные, уравновешенные;
- предпочитают изучать тему в общем контексте; рациональны и аккуратны;
- слушают экспертов и дополнительно читают информационно-справочные материалы;
- получают удовольствие от проведения и апробирования своих исследований, но не всегда успешны при представлении своих идей группе.

• **Теоретики:**

- трудолюбивые перфекционисты, предрасположенные к аналитической работе, детализированию;
- проявляют структурированный и логический подход; оперативно работают с различного рода информацией;
- предрасположены к лекционным занятиям с большим количеством теоретического материала, обобщающего различные взгляды и мнения;
- предпочитают составлять конспекты, выполнять аналитические упражнения;
- не признают неопределенностей, небрежности в решении серьезных вопросов.

• **Прагматики:**

- практичны и стремятся апробировать теорию на практике;
- рассматривают проблему как вызов и всегда уверены в наличии наилучшего способа выполнения работы;
- предпочитают указывать «как делать», нежели реализовывать сами;
- предрасположены к презентации идей в малых группах, составлению проектов и использованию результатов исследования;
- недостаточно компетентны в понимании абстрактных идей и в работе со справочно-информационным материалом.

Необходимо:

Проанализировать свою практику и определить случаи использования Вами стиля активиста, рефлекситующего, теоретика и прагматика.

Изучить и назвать сильные и слабые стороны предпочитаемого Вами стиля; менее предпочитаемого стиля. Отражают ли Ваши предпочтения в учебных заданиях Ваш стиль? Большинство процессов обучения задействуют все четыре стиля в конкретные моменты.

Применить, апробировать то, что Вы желали бы усовершенствовать.

Данный прием основан на подходе Хани и Мамфорда в определении учебных стилей и нацелен на предоставление обзорной информации о сущности данного подхода. Более подробно можно ознакомиться в издании:

П. Хани и А. Мамфорд (1992 г.), *Руководство по учебным стилям*, исправленное издание, получено от Питера Хани, Мейденхед SL6 6НВ

46. Методика воспитания уверенности в успехе

У разных людей различна степень уверенности в собственных силах, что одним помогает, а другим - препятствует в достижении успешности. Предлагаемый метод направлен на воспитание уверенности в собственной успешности.

Алгоритм действий. Ниже, в *Таблице 1* отметьте в соответствующем столбике, согласны или не согласны Вы с каждым из 16 утверждений. В Таблице имеется и столбик «Иное», предназначенный для записей других утверждений.

Таблица 1

№ п/п	Убеждения, мысли	Согласен	Не согласен	Иное
1	Рациональное планирование – ключевой фактор успеха			
2	Ученики, которые успешно сдают экзамены, как правило, получают существенную поддержку от родителей			
3	Учителя хвалят Вас для того, чтобы Вы работали усердней			
4	Неудовлетворительно сданный экзамен является следствием недостаточной Вашей подготовленности			
5	Системный подход в обучении способствует высоким результатам			
6	Мне необходимы результаты предыдущего тестирования прежде, чем я начну готовиться к следующему			
7	Если я неверно истолковываю информацию, то лишь потому, что учитель не объяснил ее доступно			
8	Если Вам сказали, что Вы не сможете что-либо сделать, то для Вас нет смысла предпринимать какие-либо попытки			
9	Успешная сдача экзаменов, по большому счету, является следствием удачи			
10	В моем возрасте сложно учиться, поскольку мы ходим гулять с друзьями			
11	Обычно я не достигаю успеха, соревнуясь с другими			
12	Люди заявляют, что экзамен был проведен нечестно, если они к нему не готовились			
13	Нет смысла посещать школу, если Вы не можете найти работу			
14	Динамика усвоения учебного предмета зависит от Ваших симпатий по отношению к учителю			
15	Вы можете учиться на своих ошибках для того, чтобы узнать лучший способ достижения успеха			
16	Для успеха в жизни важно Ваше знакомство с соответствующими людьми			

Далее, необходимо:

Проанализировать. Обсудите Ваши ответы с коллегами в рамках небольших групп. Найдите сходства и различия между членами группы.

Изучить. Что может помешать Вам? Что/кого Вы обвиняете в собственной неудаче? Как эти факторы влияют на Вас? Какие убеждения могут помочь Вам? Как Вы можете использовать отдельные из них?

Применить. Попробуйте отметить влияние установок или принципиального неприятия чего-либо на качество обучения. Каковы Ваши действия в тех и иных случаях? Знаете ли Вы примеры влияния других установок или принципиального неприятия чего-либо, которые соответствовали бы конкретным ситуациям, в которых прежние установки не увенчались успехом?

47. Метод моделирования ситуаций обучения в школе

Данный метод способствует детальному обдумыванию различных ситуаций обучения в школе, с целью извлечения максимальной пользы.

Алгоритм реализации метода. Сравните обучение в школе в контексте следующих ситуаций:

- две ситуации, в условиях которых Вы успешно учитесь;
- одна ситуация, в условиях которой Вы учитесь неудовлетворительно;
- одна ситуация обучения в школе, но не на уроках.

По каждой из ситуаций подумайте и ответьте на вопросы в *Таблице 1*.

	Успешное обучение 1	Успешное обучение 2	Неудовлетворительное обучение	Обучение вне класса
Характер ситуации и где она происходит?				
С кем Вы сотрудничаете?				
Кто инициирует ситуацию?				
Кто определяет содержание работы?				
Каким образом содержание работы согласовано с Вашими целями?				
Как Вы обучаетесь?				
Каково Ваше				

отношение к обучению?				
-----------------------	--	--	--	--

Далее, необходимо:

Проанализировать. Какие различия Вы заметили между ситуациями? Какие сходства Вы установили в ситуациях? Сопоставьте Ваши ответы с ответами коллеги. Идентичны они или различны?

Изучить. Взгляните на Ваши заметки и определите два-три аспекта, по которым ситуация «успешного обучения» отличается от ситуации «неудовлетворительного обучения».

Применить. Можете ли Вы применить свои знания о факторах, обеспечивающих успешное обучение, также, о факторах, преодолевающих неудовлетворительное обучение? Обсудите информацию в небольших группах и определите перечень необходимых действий.

48. Метод моделирования ситуаций обучения вне школы

Метод способствует пониманию процесса обучения как единого процесса, реализуемого в течение всей жизни, не ограничиваясь рамками школы. Кроме того, метод направлен на совершенствование навыков обучения в условиях исследовательской работы.

Алгоритм реализации метода. Разработайте вопросы для проведения интервью с целью определения мнений лиц, работающих вне школы, о качестве обучения в школе, о знаниях, полученных ими в школе и актуальности этих знаний в жизненных условиях, после окончания школы.

Примерный перечень вопросов для интервью:

Что они сейчас изучают? Где? С кем? Похоже ли это обучение на процесс обучения в школе или отличается от него?

Опросите ряд людей, из числа тех, кто:

- недавно окончил школу;
- работал в нескольких местах;
- не работает в настоящее время;
- является пенсионером.

Далее, необходимо:

Проанализировать. Что произошло? Удивило ли Вас что-либо, из сказанного опрошенными людьми?

Как Вы относитесь к процедуре опроса?

Получили ли Вы необходимую информацию в ходе интервью?

Сопоставьте и установите различия между выполненным Вами заданием «Обучение в школе и вне ее стен», от ответов опрошенных людей?

Изучить. Что вы узнали из ответов людей:

- Что необходимо людям для того, чтобы непрерывно обучаться?
- Какова продолжительность обучения после окончания школы?
- Как процесс обучения меняется в течение времени?
- Каково мнение людей об обучении?

Что Вы узнали о проведении исследования?

Применить. Что вы думаете о Вашем собственном обучении после окончания школы?

Попытайтесь внести изменения в вопросы Вашего интервью, учитывая приобретенную Вами новую информацию, касающуюся проведения исследования. Вы можете расширить это исследование, опросив большее количество людей или задав больше вопросов.

49. Метод «Кулак-ладонь»

Формируемые навыки:

- самоуправления.

Сущность метода

Метод направлен на формирование навыков самооценивания успешности достижения ожидаемых результатов по окончании занятия, периода обучения, а также может быть успешно применен в качестве демонстрации и подтверждения успешности обучения.

Алгоритм реализации метода

1. По окончании определенного периода обучения учеников опрашивают, с целью определения степени их уверенности в успешности достижения целей, для чего используется один из трех жестов:

- раскрытая ладонь, если они уверены, что достигли целей и ожидаемых результатов;
- три пальца вверх, если они считают, что частично преуспели в достижении целей, но следует еще поработать;
- кулак, если они считают, что сделали незначительные успехи или совсем ничего для достижения цели.

2. Если метод используется в ситуации ответа на конкретный вопрос учителя на уроке, применимы следующие жесты: раскрытая ладонь, если они уверены, что знают ответ; три пальца вверх, если они знают лишь часть ответа либо не достаточно уверены в точности своего ответа; кулак, если они не знают ответа.

3. Если данный метод используется на завершающем этапе урока, в ходе подобного **опроса** можно установить способы достижения цели, перспективы учеников, применяемые ими способы работы, возможные препятствия в достижении цели и возможные методы их устранения.

50. Метод «Знаю – Хочу узнать – Узнал» (ЗХУ)

Формируемые навыки:

- управления информацией;
- самоуправления.

Сущность метода

Использование метода эффективно в целях реализации начального этапа исследования, характеризующегося установлением стартового уровня знаний учеников, существующих в них пробелов, дальнейшего планирования для достижения успешности своего обучения и завершающего анализа изученной информации по завершении исследования. Метод основывается на базе имеющихся знаний и развивает навыки общения и командной работы.

Алгоритм реализации метода

1. В *Таблице 1*, в колонке «З» ученики записывают информацию об имеющихся знаниях по конкретной теме или вопросу.

Если ученики работают в условиях групп, следует первоначально провести задание «Стикер» для подготовки и записи в *Таблицу 1* общегруппового ответа.

2. Далее, ученики устанавливают имеющиеся пробелы в своих знаниях, фиксируя в столбике «Х» необходимые им знания.

3. По завершении усвоения темы, ученики заполняют последний столбик «У», в котором подтверждают достоверность информации, внесенной в первые два столбика и сопоставляют полученную информацию с имеющейся на первоначальном этапе и записанной в столбике «З».

Тема: Танзания

З	Х	У
<ul style="list-style-type: none">• Развивающаяся страна• Племена Масай• Гора Килиманджаро• Нехватка санитарных служб• Сафари	<ul style="list-style-type: none">• О школах• Импорт/экспорт• Прожиточный минимум• Племенной быт• Другие географические полезные объекты	<ul style="list-style-type: none">• Племенной быт основан на разведении скота и воинствованиях;• Кратер Нгоронгоро

51. Методика критического мышления

Метод критического мышления представляет собой регламентированный процесс осмысления, оценивания, анализа и обобщения информации, на основе наблюдений, опыта, размышлений и рассуждений. Критическое мышление часто ассоциируется с готовностью субъекта к рассмотрению альтернативных точек зрения, координации и переосмыслению взглядов, в соответствии с развитием мышления и реализацией целенаправленных действий, и с его психологической установкой на содействие критическому мышлению окружающих.

На начальной стадии процесс критического мышления предполагает:

- сбор необходимой информации;
- оценка и аргументирование доказательств;
- разработка обоснованных выводов и обобщений;
- переосмысление предположений и гипотез на основе широкого опыта.

Ниже предложена система пошаговых действий для учеников и навыки, необходимые для успешного выполнения классных занятий:

1. *Обработка* информации, полученной различными визуальными и вербальными способами передачи, в том числе - информации, полученной при изучении первоисточников, вторичных источников (учебники, энциклопедии, веб-сайты данных), собранной по результатам процедур опроса, анкетирования.
2. *Определение ключевых* вопросов, предположений или гипотез, систематизирующих доказательства для проведения исследований, либо составляющих основу полученных в результате проведенного исследования аргументов.
3. *Анализ системы взаимодействия и согласованности* ключевых вопросов и имеющихся доказательных аргументов.
4. Установление идентичности и различий между отдельными факторами или между различными индивидуальными оценками и предположениями.
5. *Систематизация* различных источников информации для подготовки аргументов или ряда идей. Определение необходимых исследовательских достоверных источников, для формирования доказательной базы исследования.
6. *Определение степени обоснованности и достоверности* доказательной базы исследования и степень ее согласованности с предварительными предположениями.
7. *Использование выводов*, полученных в результате апробации методов решения ключевых вопросов исследования.
8. *Обоснование и аргументирование* выводов и результатов исследования.

Таксономия Блума в классификации целей обучения является одной из наиболее значимых работ для учителей, реализующих развитие критического мышления у учеников в процессе использования активных методов преподавания и обучения.



Рисунок 1. Классификация когнитивных целей в соответствии с Таксономией Блума

Ниже, в *Таблице 1*, разработанной Робертом Фишером (2005 г., стр. 57), перечислены категории и процессы, характерные различным уровням мышления.

Таблица 1

Категории и содержание процессов мышления

	Категория	Ключевые процессы мышления
1	Знание (запоминание и сохранение)	Воспроизведение того, что знаем, помним, посредством описания, повторения, формулировки, определения, а также предоставления фактологических сведений по вопросам: кто, что, когда, где.
2	Осмысление (толкование и понимание)	Описание и изложение собственного отношения к чему-либо, разъяснение его значимости, объяснение, сравнение, соотнесение.
3	Применение (участие)	Готовность к использованию имеющихся знаний в целях решения проблем
4	Анализ (участие)	Определение структуры, последовательности, причин, случайных факторов, рисков, проблем, способов решения, ожидаемых результатов и последствий
5	Синтез (объединение)	Определение способов дальнейшего изменения, модификации, улучшения.
6	Оценка (суждение и оценивание)	Определение уровня успешности, прогнозирование дальнейших результатов.

На основе предложенной *Таблицы 1* возможна разработка обучающих заданий и анализ их успешности в соответствии с предоставленными образцами (см. *Таблица 2*).

Таблица 2

Образцы вопросов для разработки обучающих заданий

Запоминание

Ключевые глаголы	Образцы примерных вопросов
Перечислить Разместить Назвать Узнать Изложить Описать Вспомнить Повторить Извлечь	<ul style="list-style-type: none"> • Что случилось после...? • Сколько...? • Кем был тот, кто...? • Можете назвать...? • Опишите случившееся в...? • Кто говорил с...? • Можете указать причину...? • Определите значение...? • Что это...? • Это правда или ложь...?

Понимание

Ключевые глаголы	Образцы примерных вопросов
Подвести итог Охарактеризовать своими словами Показать Предсказать Сказать Выявить Перефразировать Суммировать	<p>Можете ли Вы письменно изложить своими словами...?</p> <ul style="list-style-type: none"> • Можете ли Вы написать краткое содержание...? • Что, по Вашему мнению, могло случиться далее...? • Кто, по Вашему мнению,...? • Какова главная идея...? • Кем был главный герой...?

Систематизировать Классифицировать Обсудить Согласовать Сортировать Сравнить Противопоставить Объяснить	<ul style="list-style-type: none"> • Можете ли Вы установить различия между...? • Какие различия существуют между...? • Можете ли Вы привести пример, демонстрирующий то, что Вы имеете в виду...? • Можете ли предоставить определение...?
--	---

Применение

Полезные глаголы	Образцы примерных вопросов
Обобщить Резюмировать Показать Использовать	Знаете ли Вы другой пример, где...? <ul style="list-style-type: none"> • Могло ли это случиться в...? • Можете ли Вы сгруппировать по таким характеристикам, как...? • Какие факторы Вы бы изменили, если...? • Можете ли Вы применить использованный метод в своем опыте по...? • Какие вопросы Вы сформулируете...? • Смогли бы Вы разработать ряд инструкций касательно ... из предоставленной информации...? • Была бы эта информация полезной, если бы у Вас...?

Оценивание

Ключевые глаголы	Образцы примерных вопросов
Оценивать Обосновывать Критиковать Судить	<ul style="list-style-type: none"> • Есть ли лучшее решение для...? • Оцените важность... • Можете ли Вы обосновать свою позицию, касательно...? • Считаете ли Вы ... хорошим или плохим? • Как бы Вы справились...? • Какие изменения в ... Вы бы порекомендовали? • Считаете ли Вы...? • Являетесь ли Вы ... человеком? • Как бы Вы чувствовали себя, если...? • Какова степень эффективности...? • Что Вы думаете о...?

Создание

Полезные глаголы	Образцы примерных вопросов
Разрабатывать Составлять Планировать Формировать гипотезы Переосмысливать	<ul style="list-style-type: none"> • Можете ли Вы разработать ... для ...? • Почему бы не сочинить песню о...? • Можете ли Вы представить возможное решение...? • Если бы у Вас был доступ ко всем источникам, как бы Вы рассмотрели...? • Почему Вы не продумали свой собственный способ работы с...? • Что случится, если...? • Сколько способов Вы можете...?

- | |
|---|
| <ul style="list-style-type: none"> • Можете ли Вы найти новые и необычные применения для...? • Можете ли Вы составить новый рецепт для ...? |
|---|

Критическое мышление учеников, позволяющее им лучше понимать идеи, воспринимать данные, аргументы, различные ситуации, может быть сформировано в процессе активного преподавания и обучения, согласно следующим его аспектам, установленным Брукфильдом (1987):

Определение и оспаривание предположений. Экспертиза достоверности предположений и обобщений, на основе собственного опыта и понимания; переосмысление утвердившихся традиций и норм.

Обоснование значимости контекста. Содействие пониманию важности согласованности мышления с контекстом, в котором оно находится, иными словами обеспечение единства теории, содержания и практики.

Исследование альтернатив. Умение мыслить объективно, моделировать, вне рамок очевидного и логического; способность к принятию различных взглядов и позиций.

Развитие рефлексивного скептицизма. Отказ от утверждения общеизвестных истин, единственно правильных вариантов ответов; принятие во внимание возможностей вариативного решения вопросов, наличия противоположных точек зрения.

(Брукфильд (1987 г.), в работе Лестера (2010 г., стр. 4))

В контексте изложенных аспектов критического мышления необходимо разработать адекватные упражнения:

Определение и оспаривание предположений.

Обобщения, основанные на ограниченном эмпирическом опыте, удобны, но не обеспечивают обоснованность суждений. В этой связи, предварительно следует установить возможные ограничения, прежде, чем формулировать гипотезы. Возможные упражнения:

- Объясните и подготовьте ответ на вопрос: *понимаю ли я сказанное правильно или искажаю его смысл своими предубеждениями или эмоциями?*
- Предоставьте учащимся возможности для определения более, чем одного значения в содержании текста и для объяснения ситуаций, в которых многократные отсчеты обоснованы или просто ошибочны.
- Стремитесь быть точными при обобщении информации и осмотрительными, ограждая себя от огульных заявлений, сделанных другими.

Обоснование значимости контекста.

Навыки критического мышления предполагают обеспечение контроля над системами отношений: между объектом и его окружением, объектами и идеи и т. п. Возможные упражнения:

- В процессе выполнения различных заданий предложите ученикам обсудить возможные варианты использования каких-либо фраз, понятий, идей, оценок различных контекстов.

Исследование альтернатив

Способность к предоставлению альтернатив нередко ассоциируется с креативным мышлением. Ученики должны понимать, что не существует единственно возможного способа мышления или выполнения чего-либо. Возможные упражнения:

- *Изменение «точки зрения».* Ученики составляют диалог для различных типов собеседников (к примеру, сначала они составляют диалог с точки зрения женщины, затем - такой же диалог, с точки зрения мужчины).
- *Поиск различных способов решения.* На уроке математики или естественных наук ученики находят различные способы решения одинаковых задач, проблем.

Развитие рефлексивного скептицизма

Ученикам необходимо формировать свое собственное мнение в процессе обучения, основанного на системе доказательств и аргументирования. Возможные упражнения:

В процессе обсуждения оказывать помощь ученикам в:

- предоставлении оснований и доказательств для своих заявлений;
- оспаривании необоснованных заявлений;
- переосмыслении неподтвержденных предположений;
- непредвзятости мнений и взглядов;
- разъяснении непонятных ситуаций;
- уважении прав окружающих на собственную точку зрения (даже в случае несогласия).

Формирование уверенности учеников

- Не препятствуйте и не запрещайте ученикам формировать их собственное мнение.
- Никогда не допускайте недооценивания учеников.
- Всегда проявляйте интерес к своим ученикам.
- Неуверенность Ваших учеников в собственных силах – проблема, над которой Вам необходимо работать.

Британский философ XX века Стефан Тулмин отметил, что веские, основанные на практическом опыте доказательства, как правило, состоят из шести частей, для описания которых автор использовал следующую терминологию:

Данные: факты или основания, используемые для доказательств.

Заявление: оспариваемое высказывание (тезис).

Подтверждения: общие, гипотетические (зачастую - подразумеваемые) логические высказывания, служащие «мостами» между заявлением и данными.

Оговорки: высказывания, ограничивающие силу довода или утверждений и предлагающие условия, при которых доводы становятся верными.

Опровержение: контраргументы или высказывания, указывающие на обстоятельства, при которых главный довод теряет силу.

Обоснование: утверждения, обеспечивающие подтверждения, т.е., - аргументы, доказывающие не оспариваемый вопрос, а подтверждения его достоверности) (см. *Рисунок 2*).



Рисунок 2. Структура аргументов Тулмина

52. Методика разработки занятий с использованием ИКТ

- Не используйте ИКТ формально. Определите, является ли ИКТ оптимальным способом достижения поставленных Вами целей в преподавании и обучении.
- Если Вы не уверены в использовании ИКТ, советуйтесь по всем вопросам с коллегами.
- Примите во внимание, что многие ученики являются уверенными пользователями ИКТ, поскольку формируются в компьютеризированном мире. Не воспринимайте данный факт, в качестве угрозы Вашей компетентности, но рассматривайте его в качестве возможности для получения дополнительной помощи и поддержки. Ученикам интересно выполнять роль «эксперта», что повышает их самооценку.
- Не следует «изобретать велосипед». Многие учителя способны разрабатывать информационные материалы и стратегии для ИКТ. Обсудите опыт своих коллег и сотрудничайте с ними, используя все возможности: веб-сайты школ, учителей и сетевых сообществ, в условиях которых их участники обмениваются своими идеями, разработками учебных занятий, опытом. Не забудьте и Вы поделиться своими прекрасными идеями!

Ниже, в следующем разделе, предложены некоторые возможные способы использования ИКТ с целью преобразования процесса преподавания и обучения в процесс, более интерактивный и мотивированный.

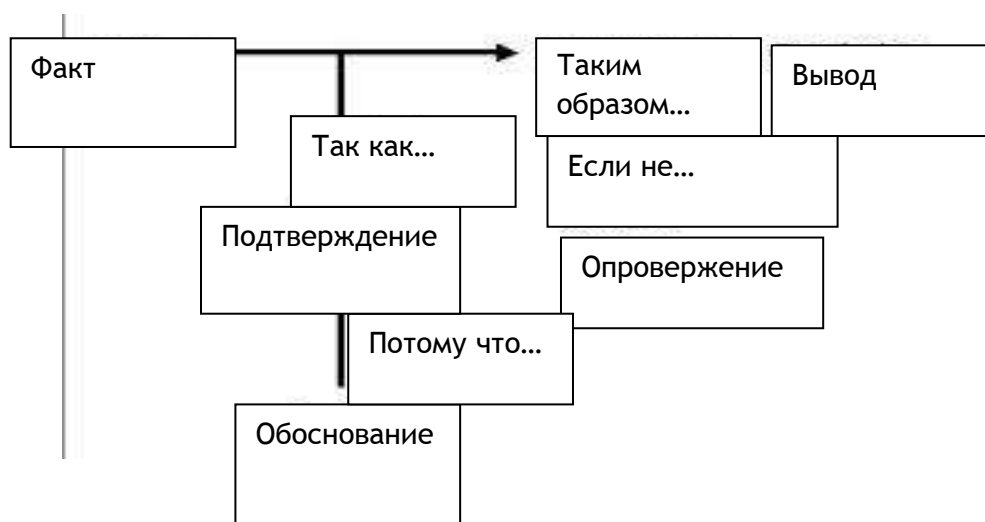
Интерактивная доска

Главное преимущество интерактивной доски - ее возможности к использованию инструментов Web 2.0 и компьютерных программ на любом уроке. С помощью интерактивных досок учителя могут во время урока предложить информацию, посредством презентации Power Point, со ссылками на веб-сайты, видео и подкасты. Учителя смогут в процессе работы внести коррективы в свои презентации, с учетом выявленных возможностей для обучения, дополнительный справочный материал в содержание учебных занятий для разъяснения сложных понятий, категорий. Интерактивная доска позволяет сохранить, распечатать или адаптировать работу для дальнейшего использования.

Возможности интерактивных досок импонируют в большей степени визуалам и кинестетикам, в то время, как вербалы и аудиалы лучше понимают материал в ходе интерактивных уроков в большой группе. Возможность прикоснуться к экрану и соприкоснуться с изучаемым материалом повышает непосредственное, «физическое» участие учеников на занятиях.

Использование интерактивной доски возможно на различных этапах урока. Так, она может служить средством для оперативного ознакомления с целью урока и вводными обзорными материалами. В этой связи, возможно, будет необходимо определить ученикам время для обдумывания и обработки новой информации, прежде чем они продолжат ознакомление, посредством работы с примерами на интерактивной доске для закрепления темы. Данная работа требует тщательного продумывания, для обеспечения, в итоге, взаимодействия. Допускается, также, представление вводного материала по окончании урока.

Возможности для увеличения вспомогательных средств и закрепления уроков с использованием интерактивной доски

Подобные возможности помогут Вам разработать такие занимательные материалы, как игра слов, устные или письменные проверки, сканворды и группирование по таблицам, учебные руководства, картинки, изображения, диаграммы или другие отсканированные материалы, а также скачиваемые ресурсы (программные продукты), презентации Power Point со ссылками на веб-сайты, видео, анимации и подкасты.

Скрытие ответа/ угадывание слова (номера)

Введите ответ на любой вопрос в текстовом поле и закрасьте его с помощью карандаша такого же цвета, как и фон презентации для того, чтобы скрыть ответ. Когда наступит время для сообщения правильного ответа, используйте ластик умной или интерактивной доски. Вы можете обсудить возможные варианты, прежде чем просить учеников раскрыть спрятанное слово (число и т. п.).

Переупорядочение текста (любой информации), определение последовательности

Переупорядочение текста позволит ученикам продемонстрировать свое понимание соответствующих признаков определенной информации или стиля письма. Вы можете предложить различные части текста (цифры, числа) на флипчарте и представить их же - на интерактивной доске в неправильном порядке. Ученики могут обсудить в группе или в паре, способы переупорядочивания текста, делая заметки для ссылок, по ходу работы. Далее, кто-либо может выйти к доске для систематизации отрывков текста. Определение последовательности этапов события обеспечивает ученикам целенаправленный способ понимания темы.

Аннотирование изображений, картинок, текстов, работ учеников и пр.

Вы можете сканировать изображение, картинку или текст для их отображения на интерактивной доске, а также, использовать карандаши и другие экранные инструменты для их аннотирования. Рассмотрите примеры работ учеников, которые продемонстрировали успешное или неуспешное использование интерактивной доски. Упражнения продемонстрируют возможности интерактивной доски в интегрировании оценивания обучения в педагогическую практику.

Цифровой микроскоп

Цифровой микроскоп поможет ученикам рассмотреть предметы для различных целей урока.

Визуализаторы

Используются с целью оказания помощи ученикам в визуализации увеличенных фрагментов экспериментальной работы для наилучшего понимания его сути.

Регистраторы данных

Регистраторы данных найдут свое широкое применение в науке с использованием интерактивной доски и без. Ученики могут использовать их отдельно от компьютера для регистрации различного рода данных. При соединении с компьютером программное обеспечение загружает данные, которые можно сконвертировать в таблицы, графики для использования в ходе представления полученных результатов. Их также можно отобразить на интерактивной доске для изучения всех способов переменных параметров.

Сохранение работы учеников для Вики или блога

После решения учениками математической задачи, исправления ими грамматических погрешностей по английскому языку, завершения работы над научной работой или проектом, не удаляйте материалы. Размножьте страницу для того, чтобы показать множество решений к одной задаче или идее. Экспортируйте урок в формате PDF, загрузите его на slideshare.net (бесплатный), скопируйте код, предоставленный сайтом «slideshare» и вставьте его в Вики или блог.

Установление связей при помощи интерактивной доски в школах

Дополнительные инструменты Web 2.0, которые могут быть включены в уроки и их подготовку на умных или интерактивных досках, включают Facebook.com, ilike.kz, Kaztube.kz, YouTube.com., которые вывели учебный урок на абсолютно новый уровень интерактивности и обеспечили новый стиль участия учеников в процессе обучения.

Презентации в Power Point

Презентация Power Point – наиболее распространенное программное средство для презентаций, встречаемое в школах. Ниже предложены отдельные критерии, содействующие разработке наиболее эффективных презентаций.

- Прежде всего, технические возможности должны быть использованы для создания стимулирующих, информативных и интересных презентаций.
- Используйте максимально возможное количество средств (текст, графические данные, анимации, звук и видео, ссылки на сайт, гиперссылки наряду с ключевыми моментами основной информации презентации).
- Не усложняйте: не используйте слишком много текста на каждом слайде, так как ученики не смогут адекватно воспринять весь поток информации.
- Делайте шрифт большим, насколько это возможно и соблюдайте достаточный интервал между строчками.
- Не используйте много разных цветов, поскольку избыток цветовой гаммы может вызвать головную боль.
- Проследите, чтобы цвет фона не нарушал гармонию текста и не затруднял его чтение и усвоение.

Инструменты WIKI для школ

Wiki предоставляют возможности для сотрудничества между учениками, обмена знаниями, мнениями, позиционирования их в качестве центрального онлайн-ресурса для работников образования.

Wiki – одно из наилегчайших способов в использовании приложений Web 2.0 в Интернете, поскольку не требует загрузки программного обеспечения и работает в качестве программы по обработке текстов. В последние годы резко возросла активность использования данного технического инструмента, в связи с бесплатным доступом для работников образования, отсутствием требований рекламы и наличием контролируемого доступа для обеспечения гарантии приватности информации учеников.

Следует помнить, что создание учителем Вики, автоматически не обеспечит вовлечение ученика в процесс обучения. Планирование включения Вики в процесс обучения требует переосмысления стратегий и методик преподавания для максимального использования преимуществ их потенциала.

Ниже продемонстрированы примеры использования инструментов Вики на учебном занятии.

1. Совместные проекты при помощи Вики. Данный технический инструмент идеален для проектного обучения, межучебных проектов в командах средних школ и тематических модулей. Одним из преимуществ совместных проектов Вики является то, что они разрабатываются в сети.

Ученики, имеющие доступ к Интернету вне школы могут работать совместно над завершением проектов, без надобности нахождения в школе. Распределение ролей и четкое определение цели деятельности, наряду с оценками, являются существенно значимыми для достижения успешности совместных обучающих проектов, реализующих данную стратегию.

2. Демонстрация знаний студентов. Студенты предоставляют информацию, которая соответствует определенным параметрам Вики для демонстрации своих знаний. Одним из примеров может быть разработка учениками первоначальной работы, которая соответствует формату алфавита.

Каждая страница предназначена для соответствующей буквы алфавита и учащиеся предоставляют на рассмотрение письменную работу и картинки (ссылки на источники) для пояснения того, что они изучили по социологии, математике, английскому языку или естественнонаучному предмету. Второй пример - создание учениками хронологии исторических событий Казахстана с 1991 по 2012 гг.

3. Онлайн-ресурсы для использования в аудитории. Учитель предлагает ученикам список сайтов, предоставляющих соответствующую информацию по определенному учебному предмету, на протяжении всего учебного года. Преимущества данного приема: удобства в несложном, оперативном добавлении сайтов, отвечающих школьным требованиям фильтрации сайтов. Список сайтов - динамичен, поскольку они в любое

время могут быть добавлены или удалены и, в зависимости от удобства расположения, способны обеспечить приемлемыми онлайн-ресурсами учеников.

4. Вики как веб-страница класса. Данная стратегия предоставляет ежедневную информацию учащимся в течение всего учебного года.

Преимуществом является то, что вся, необходимая учителю и используемая учащимися информация, расположена в центре, исключая необходимость обслуживания отдельного веб-сайта и обучения использованию специального программного обеспечения.

Примерами рубрик на веб-странице класса Вики являются календарь событий, информационные бюллетени, домашние задания, раздаточные материалы, конспекты, технические правила безопасности, правила класса, презентации Power Point, фотографии учеников в классе, за работой над проектами.

Необходимо помнить, что доступ контролируется учителем и разрешен только учащимся и их родителям.

5. Карточечный шкаф Вики. Учителя могут хранить документы, изображения, видео и другую информацию в специальной зоне класса Вики, доступ в которую контролируется учителем.

Одним из преимуществ является то, что учитель может внести информацию в любое время и с любого компьютера с помощью Интернета. Это очень удобно в выходные дни и в каникулярный период, когда контакт учеников с учителями ограничен.

Другими примерами информации, которая может храниться в карточечном шкафу учителя Вики, являются: информация по ближайшим информационным бюллетеням, образцы работ учащихся, разработки проектов, ежедневная жизнь класса для памятного альбома и вспомогательные средства.

Соединение с Вики в кабинете

Включение Вики в работу класса требует нового подхода к процессам преподавания и обучения, направленным на вовлечение учащихся. Привычное использование, с целью заполнения бланков или предоставления записей лекций, не демонстрирует весь потенциал Вики.

Использование подхода, при котором ученики сами разрабатывают бланки и корректируют содержание, является первым шагом интегрирования Вики. Для эффективного включения Вики в работу класса, учащиеся должны участвовать в процессе обмена информацией и демонстрации понимания содержания с учителем и другими учениками.

Блоги

Блогер – инструмент, позволяющий мгновенно публиковать блоги. Блоги являются простыми веб-страницами, зачастую составленными из коротких, неформальных и часто обновляемых статусов. Блогер позволяет легко создать блоги, опубликовать текст и картинки и начать обратную связь на протяжении нескольких минут.

Блогер помогает учителям:

- Публиковать ресурсы, уроки и домашние задания.
- Осведомлять родителей о происходящих событиях в классе.
- Размышлять об их собственной педагогической практике, сотрудничать с коллегами по рассмотрению и решению профессиональных вопросов.
- Общаться с учениками, организовывать дискуссии, комментировать их и т. п.

Блогер помогает учащимся:

- Обмениваться мнениями в решении домашних заданий со своими сверстниками, родителями и другими.
- Сотрудничать в рамках выполнения проекта и получать комментарии от других.
- Вести личный дневник в течение всего учебного года.

Использование блога в классе

В качестве образовательных инструментов блоги могут быть использованы в качестве эффективного метода для выполнения, как минимум, четырех основных функций:

1. *Управление* *классом*
 Блоги класса могут служить в качестве портала для укрепления сообщества обучающихся. Поскольку их легко создавать и ежедневно обновлять, они могут быть использованы для информирования учеников по вопросам требований, установленных в классе, публикации материалов, уведомлений и домашних заданий или служить тематической рубрикой «вопрос-ответ».
2. *Сотрудничество*
 Блоги предоставляют место, где учителя и ученики могут работать по решению вопроса дальнейшего развития навыков письма и других навыков с преимуществом прямой публики. Учителя могут предложить учебные рекомендации, а ученики практиковать и извлекать выгоду из взаимопроверки. Они также предлагают услуги онлайн-менторства: к примеру, старшеклассники могут помочь младшеклассникам укрепить уверенность в своих навыках письма. Кроме того, ученики могут участвовать в совместных учебных занятиях, призывающих их к обмену результатами исследований, идеями или предложениями.
3. *Обсуждения*
 Блог класса открывает перед учениками возможность обсудить темы вне школы. В блоге у каждого человека есть равные возможности для высказывания своих мыслей и мнений. У учеников есть время среагировать и продумать. Учителя также могут собрать для учащихся компетентных людей по данной теме изучения для связи и участия в конференции в блоге.
4. *Портфолио* *студентов*
 Блоги представляют, организывают и защищают работу учеников как цифровое портфолио. После того, как записи заархивируются, можно более тщательно проанализировать развитие навыков и динамику прогресса. К тому же, поскольку ученики знают, что их усилия будут опубликованы, они, как правило, более мотивированы к написанию качественной письменной работы. Учителя и сверстники могут лично разговаривать с учеником, касательно прорабатываемой работы, и менторство со стороны эксперта или сверстника может храниться для использования в дальнейшей работе.

Пошаговые действия для начала работы в блогах

1. Существует несколько бесплатных блогов. Пройдите на один из бесплатных блогерских сайтов (<http://www.blogger.com>; <http://blog.nur.kz> ; <http://www.on.kz> ; <http://www.livejournal.com>; <http://edublogs.org>; очень популярные) или услуги микроблогов (www.facebook.com ; www.nur.kz; www.cpm.kz ; www.mail.ru).
2. Введите необходимую информацию. (имя пользователя, пароль).
3. Придумайте название Вашему блогу.
4. Примите условия и выберите шаблон.
5. Публикуйте!
6. Примите во внимание этические вопросы касательно публикации блогов, а именно:
 - проинформируйте родителей о проводимых процедурах и получите у них официальное согласие.
 - Приучите учеников, как сетевых авторов и читателей, вести себя осторожно, адекватно и разумно.
 - Просмотрите правила и руководства по обеспечению доступа учащихся.
 - Сообщите о правилах, по которым обязательно заполнение полного имени, почтового аккаунта или ссылок для обнаружения местоположения.
 - Установите ясную планку касательно тона, уважения и последствий.
 - Желательно, чтобы статусы были видны только вашему классу. На информационной панели блогера нажмите на вкладку *Настройки*, выберите *Разрешения*, и определите, кто может видеть блог.

Подкастинг

Подкастинг – новая передовая технология, представляющая собой цифровую аудиозапись, с которой можно поделиться с другими, что, обычно, осуществляется посредством опубликования ее в Интернете с последующим указанием ссылки на веб-сайте, Вики или в блоге.

В настоящее время выявлен широкий диапазон возможностей подкастинга для образования. Подкасты могут создавать ученики, работая самостоятельно или в небольших совместных группах. Кроме того, подкасты могут быть готовым продуктом, с которым ученики могут заниматься, закрепляя свои знания как в школе, так и в домашних условиях. Подкастинг найдет свое применение в любой области учебного курса. Сферы, которые наиболее часто ассоциируются с ним: ИКТ, санитарно-просветительская работа, гражданская ответственность, современные иностранные языки, ораторское искусство и аудирование, навыки общения.

Подкастинг поможет улучшить презентационные работы учеников и будет особенно полезен людям, не предрасположенным к письму, или тем, у кого возникают трудности с чтением. Подкастинг обеспечивает индивидуальное обучение. Он позволяет приспособить ресурсы и занятия к индивидуальным требованиям каждого ученика. Подкастинг предоставит возможность ученикам и школам общаться с аудиторией. Аудитория может быть внутренней (внутри школы, между учениками и учителями или между сверстниками) или внешней (в рамках более широкого сообщества). Как и другие технологии, подкастинга располагает возможностями «освобождения» воображения детей, молодых людей, их учителей и родителей/опекунов.

Е-безопасность

Защита личности детей.

Аналогично другим технологиям, актуальна важность защиты личности детей, участвующих в подкасте. Они должны раскрыть лишь часть личной информации в подкасте. Однако, они могут придумать псевдонимы.

Как и в других коммуникационных технологиях, важно, чтобы дети научились вести себя ответственно. Во многих школах функционирует межсетевая политика, которая включает раздел о подкастинге, согласованный с родителями и учениками.

Возможные способы использования подкастинга в условиях класса

Аудиотуры

Музеи, специальные выставки предлагают аудиотуры по различным экспонатам, одновременно обучая и развлекая людей. Так же, ученики могут создать аудио, как способ изучения содержания и демонстрации полученных знаний, придавая, таким образом, процессу преподавания и обучения активный режим функционирования. В настоящее время немало вариантов использования аудиотуров, в качестве проектной работы учеников: *школьные туры учеников, тур по художественной выставке учеников, тур местного ориентирования учеников, тур по местной истории, цивилизации прошлого* и т. п.

Биографический очерк

Ученики могут выбрать объект для исследования (возможно – литературного героя) и создать драматический диалог от лица объекта, описав действия, сюжет.

Рецензия на книгу

Аудиоподкаст рецензии на книгу может стать действительно полезным для учеников при выборе новых книг для чтения. Дополнительная выгода состоит в том, что рецензенты должны подготовить свои рецензии, с целью привлечения соответствующей аудитории. Рекомендуется совместная работа старшеклассников с учениками младших классов для обобщения опыта по составлению рецензий.

Дебаты

Запишите пример дебатов для конструктивной критики с целью улучшения практики дебатов или самооценки.

Объяснение и обучение

Использование подкастов для объяснения идеи и распространения учебных материалов. Это означает, что обучающиеся возвращаются и слушают или смотрят вновь и вновь, если они не поняли сразу.

Публицистический стиль – национальные/международные новости

Понятие публицистического подкаста встречается регулярно и в достаточной степени адаптировано к журналистике. Студенты могут записать свои собственные версии новостей, или сделать свои репортажи по темам, которые действительно происходят в мире.

Музыкальный прогресс

Было бы весьма эффективно записать динамику развития навыков игры на выбранном музыкальном инструменте.

Изучение лабораторий

Продолжая работу над экспериментом, ученики могут записать свои наблюдения, или же, учителя могут записать этапы эксперимента для студента, с целью прослушивания на лабораторных планшетах.

Проект для одаренных и талантливых учеников

Подкастинг предназначен для всех, но может стать эффективной основой проектов для более способных учеников в любой учебной сфере.

Материалы для контроля

Предложите своим ученикам сделать свое собственное видео- или аудио-записи вещей, которые им понадобятся для тестов или экзаменов и затем раздать их всем для прослушивания. Чем больше аудитория, тем более тщательно они займутся подготовкой, содержанием и производством.

Изучение языков

Запись подкастов чисто на иностранном языке является хорошей инициативой для студентов для шлифования своих иностранных языков. Подкастинг может оказать огромную помощь, когда дело касается изучения языков.

Мнения студентов

Запишите реакции студентов на местные, национальные или международные новости, предлагая им обратить внимание на текущие события.

Программа для летнего чтения

Если вы ищете способ мотивирования учеников в ходе программы летнего чтения, вы можете установить RSS-канал и публиковать еженедельные подкасты для них. Вы можете включить диалоги из книги, определить мини-цели и отпраздновать достижения плодотворных читателей.

Видео-подкасты пьесы

Многие постановки в школах оканчиваются без записи энтузиазма и восторга от проделанной работы. Было бы отличной идеей записать видео-подкасты ряда драматических постановок, так что ученики могут взаимно оценить свою технику и стили.

Видео-подкаст уроков физической культуры

Техника в спорте зачастую являются ключом для большей радости и вовлеченности. Это очень хорошая идея для записи видео разучивания упражнений и распространения их, чтобы студенты могли оценить, что они сделали и возможно сопоставить себя со своим восприятием хорошего и плохого.

Обучение одаренных и талантливых учеников

Как создать учебную среду, адекватную запросам более способных и менее способных учеников? Каковы ключевые учебные принципы и ценности для реализации данной задачи? Химер (2002, стр. 3) называет несколько из них, а именно:

- Все ученики имеют право на высококачественное образование.
- Основная цель образования состоит в том, чтобы привить ученикам потребность в обучении и содействовать процессу приобретения навыков и психологических установок, которые удовлетворят данную потребность к обучению.
- Основная роль школы должна предоставить оптимальные возможности для достижения всеми учениками своих учебных целей.
- Учебные цели у учеников разные.
- Никто (в том числе, сам субъект, лично) никогда полностью не осознает в полной мере свой потенциал к обучению.
- Традиционное определение понятия «способности» - обобщенное, лишённое конкретики описание (прогнозирование) результатов работы.
- Учебные цели учеников эффективнее достигаются при создании ситуации постановки вопросов и ответов на них.
- Глубокое изучение реализуемо в процессе совместной работы, а не в условиях конкуренции.
- Наиболее эффективной формой оценивания является формирующее оценивание обучения, а не обобщающее и стандартное, направленное на сравнения учеников друг с другом. Соответственно, стимулирование отношения *к обучению* более целенаправленно для эффективного изучения, нежели стимулирование отношения к результатам.
- Всеобщая политика по обучению талантливых и одаренных учеников является единственной моделью, совместимой с ключевым принципом: одаренные и талантливые ученики имеют право на качественное образование, равно, как и их сверстники, если они также одарены и талантливы, но еще не знают об этом.

Свидетельством и показателем предоставления высококачественного преподавания для одаренных и талантливых учеников, по мнению Джона Фримена (1998 г., стр. 52, цитировано: Химер, 2002 г., стр. 60), может быть соответствие следующей системе критериев:

Требования к знаниям:

- Новые знания предоставляются не разрозненно, а в контексте концептуальной основы.
- Учитель развивает мышление, используя способ постановки проблемных вопросов.
- Учитель строит процесс обучения с целью формирования навыков научного мышления.
- Уделяется особое внимание формированию фундаментальных понятий.
- Используемые учебные материалы соответствуют нормам высокого качества.

Использование языка:

- Интеллектуальные требования урока определяются посредством уровня, скорости и качества речевого общения, которое происходит на уроке.
- Чаще используется научный уровень коммуникации, а не разговорная речь.
- Опрос является ключевым разделом ежедневного обучения и направлен на развитие навыков мышления и креативного решения проблем.

Информационный обмен:

- ученики размышляют, сопоставляя имеющиеся у них и приобретенные знания и мысли с мыслями и знаниями сверстников.
- Исследовательские навыки формируются прочно и становятся для учеников основой для аргументирования идей.

Побуждение к отличным успехам:

- Получение учениками своевременных наград за демонстрацию высоких достижений, выраженных в разработке особых, совместных с учителями, проектов.
- Постановка целей на профессиональном уровне.
- Назначение менторов.
- Формирование творческих способностей.

Организация работы в классе для одаренных и талантливых учеников

(Гудхю, 2009 г.):

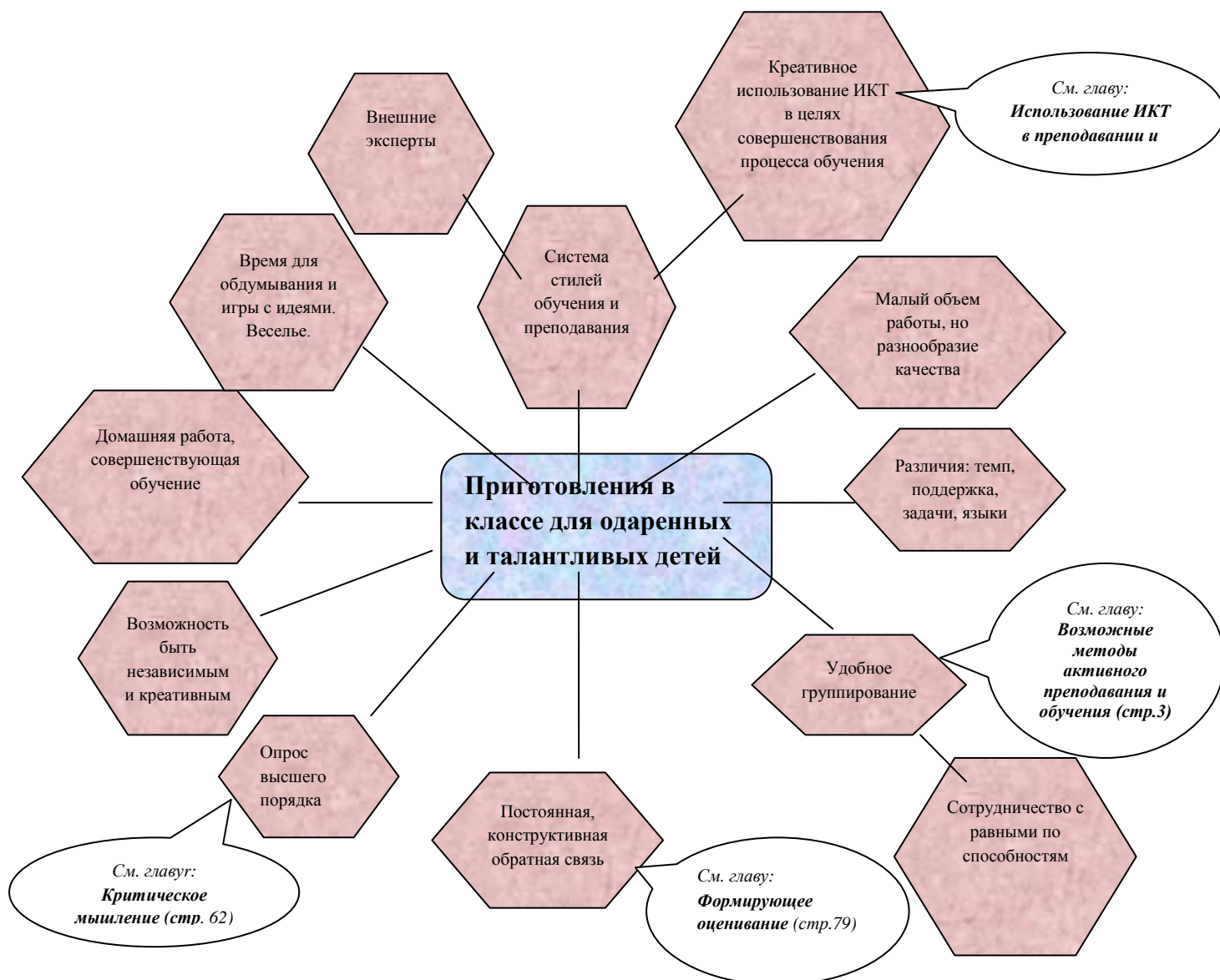

Дифференцирование остается важным принципом в процессе планирования и, в этой связи, планирование одного урока для наиболее способных учеников в контексте всей группы со смешанными способностями, может быть выполнено по-разному. Подход будет зависеть от возраста учеников, предмета и учителя. Например, есть следующие две модели/подхода, используемые различными учителями:

1) ДОЛЖЕН-СЛЕДУЕТ-МОЖЕТ

Должен (то, что необходимо)

Следует (желательно для всего класса)

Может (открытые вопросы)

2) ОСНОВА ПЛЮС СОВЕРШЕНСТВОВАНИЕ



Совершенствование знаний

Сущность экспериментальной стратегии для талантливых и одаренных учеников состоит в усложнении учебного планирования в классе и вне его. С целью обеспечения учеников разнообразным и значимым опытом, который мотивирует их обучение и расширяет способности, необходимы коррективы учебного плана, способствующие расширению и углублению опыта. Учеников необходимо мотивировать к размышлениям и расширению своего потенциала. Таким образом, согласно Грэм Кент (1996 г., стр. 44), процесс усложнения должен содействовать развитию речи способных учеников, что упростит предоставление ими разнообразных вариантов ответов, поможет им экспериментировать с идеями, ситуациями и методами, предоставит возможности для формирования их индивидуальности.

Общие рекомендации по вовлечению талантливых и одаренных учеников в классе, выделенные Гудхью (2009 г., стр.80)

1. Удостоверьтесь, что работа для одаренных и талантливых учеников отличается по качеству выполнения, но не по объему (они не должны выполнять больше заданий, чем другие).
2. Избегайте того, что Джон Фримен называет «тройной проблемой» - объяснение задания всему классу, повторное объяснение для тех, кто не слушал, и снова, на всякий случай. Повторно следует объяснять лишь тем, кто нуждается в этом.
3. Разрабатывайте домашнюю работу индивидуально для каждого, для того, чтобы поставить задачу перед учениками, которые нуждаются в большем стимуле или не могут работать над различными заданиями в классе.
4. Поместите коробку с забавными загадками в углу кабинета для учеников, которые заканчивают выполнение заданий раньше остальных (ученики зачастую нуждаются в некоторой обратной связи/участии от учителя).

5. Имейте в резерве набор оперативно решаемых заданий, направленных на развитие мышления, с целью их использования в конце урока или в случае, если одна из групп заканчивает раньше остальных. Рекомендуется разработка дифференцированных заданий, для развития каждого ученика индивидуально.
6. Составьте список веб-сайтов, полезных для учеников, желающих глубже исследовать тему. В этом учителю может помочь школьный библиотекарь.
7. Предложите способным ученикам фиксировать записи ключевых пунктов на доске во время обсуждения.
8. В начале урока предложите группе наиболее способных учеников подготовить пленарное заседание.
9. При использовании отредактированных текстов, предоставьте наиболее способным ученикам доступ к полной версии.
10. Иногда ограничивайте количество слов, которые способные ученики могут использовать для четкого изложения определенной идеи, что формирует навык лаконичного изложения.
11. Используйте способности и таланты учеников в различных сферах, в целях оптимизации процесса обучения в классе. К примеру, предложите ученику, имеющему поэтические склонности, сочинить рэп на тему, изучаемую на уроке; студента, увлеченного методами проектирования, смоделировать определенный ландшафт на урок географии и т.д.
12. Проводите время весело.

Формирующее оценивание

Ключевые стратегии, используемые при формирующем оценивании

- Создание культуры класса, в котором все участники рассматривают способность как динамичную, а не стационарную категорию.
- Вовлечение учеников в процесс планирования, демонстрирующего как содержание, так и его контекст.
- Разъяснение учебных целей и установление критериев достижения успешности учениками.
- Планирование и использование в классе и методов эффективной беседы целесообразного опроса.
- Вовлечение учеников в аналитическую дискуссию об успешности в обучении (критерии успешности, способы достижения соответствия им).
- Предоставление возможности ученикам в выполнении роли эксперта по само - и взаимооцениванию.
- Перманентное предоставление на уроке возможностей для своевременного обзора и обратной связи от учителей и учеников, фокусируя внимание на определении составляющих успеха и улучшения и на предоставлении времени на работу, в соответствии с комментариями.

Названные стратегии формирующего оценивания предоставляют и учителям, и ученикам структуру, в соответствии с которой возможно регулировать принятые решения. Методы изменяются и всегда есть ряд способов для реализации стратегии, но принципы должны быть основополагающими и постоянными. Применяемые различными учителями методы в различных возрастных группах всегда разнятся, но стратегии и принципы, формирующие окончательную систему критериев для эффективной практики, неизменны.

Ключевые характеристики оценивания обучения	Примеры педагогических стратегий на уроке	Воздействие на обучение
Совместное обсуждение учебных целей с учениками	Учитель: <ul style="list-style-type: none">• объясняет цели;• предоставляет ученикам опросный лист с учебными целями для согласования;• опрашивает учеников, с целью выявления понимания.	Ученики: <ul style="list-style-type: none">• точно понимают, что необходимо изучить.
Оказание помощи ученикам в постижении ими модели, образцов, к которым необходимо стремиться	Учитель: <ul style="list-style-type: none">• объясняет критерии успешности;• создает модель успешности, приводя примеры из предыдущего опыта учеников;• выделяет в ходе обзорного обсуждения положительные моменты в предоставленной работе.	Ученики: <ul style="list-style-type: none">• четко осознают модели и образцы, к которым они стремятся;• понимают характеристики хорошей работы.
Вовлечение учеников во взаимо- и самооценивание	Учитель: <ul style="list-style-type: none">• предоставляет ученикам критерии успешности для согласования;• оказывает ученикам помощь в	Ученики: <ul style="list-style-type: none">• оценивают достигнутый прогресс;• определяют пути усовершенствования своей

	<p>интерпретации результатов обучения в контексте сочиненного ими музыкального произведения;</p> <ul style="list-style-type: none"> • предоставляет возможности для обсуждения, комментирования учениками своих работ и определения способов их усовершенствования; • предоставляет возможность ученикам для обдумывания вновь полученной информации. 	<p>работы;</p> <ul style="list-style-type: none"> • выступают в качестве оппонентов одноклассников.
<p>Проведение обратной связи, с целью содействия осознанию учениками своих последующих действий и способов их реализации</p>	<p>Учитель:</p> <ul style="list-style-type: none"> • опрашивает учеников в группах о характере их работы; • обеспечивает устную обратную связь; • анализирует ответы учеников, с целью оказания им помощи в предпринимании последующих шагов в изучении; • использует в процессе обсуждения всего класса примеры работы, демонстрируя возможности усовершенствования различных аспектов. 	<p>Ученики:</p> <ul style="list-style-type: none"> • отчетливо понимают последующие свои действия; • могут обсуждать перспективы; • при обсуждении всем классом учатся друг у друга способам самосовершенствования.
<p>Содействие уверенности учеников в собственных возможностях для самосовершенствования</p>	<p>Учитель:</p> <ul style="list-style-type: none"> • обеспечивает положительную и конструктивную обратную связь; • соотносит учебные цели с потребностями, устанавливая их на уровне, доступном для учеников; • приветствует успехи и ставит последующие цели; • работает в сотрудничестве с ассистентом. 	<p>Ученики:</p> <ul style="list-style-type: none"> • остаются занятыми и выполняют задание; • получают радость от собственного прогресса; • осознают перспективы своего совершенствования.
<p>Вовлечение учителей и учеников в размышление над оцениванием информации</p>	<p>Учитель:</p> <ul style="list-style-type: none"> • поддерживает непрерывный диалог с учениками по достигнутому успехам; • постоянно напоминает ученикам об учебных целях и критериях успеха; • согласовывает собственные результаты оценивания с результатами взаимо- и самооценивания учеников; • эффективно использует методы 	<p>Ученики:</p> <ul style="list-style-type: none"> • размышляют над предметом изучения; • фокусируют внимание на учебных целях и критериях успешности; • соотносят собственные достижения и достижения своих сверстников; • несут ответственность за свое обучение; • работают на высоком

	группового размышления (к примеру, опрос «не поднимая рук» и обсуждение в парах и т.д.).	уровне и достигают успешности.
--	--	--------------------------------

Обмен учебными целями с учениками

Написание учебных целей (общие основы).

К концу урока ученики:

- **будут знать, что ...** (*знание*: фактическая информация, например, имена, места, символы, формулы, события);
- **совершенствуют/смогут ...** (*навыки*: использование знаний, применение методов, анализ информации и т. д.);
- **поймут как/почему ...** (*понимание*: понятия, причины, эффекты, принципы, процессы и т. д.);
- **выработают/узнают ...** (*отношения и ценности*: сочувствие, забота, восприимчивость к социальным вопросам, чувства, моральные вопросы и т. д.).

Учебные цели могут быть также сфокусированы на том, **как** ученики обучаются (например, чтобы оценить, как взаимная оценка может содействовать улучшению собственной работы).

Установление учебных целей

- Обучающие цели обеспечивают фокусирование учебных целей на индивидуальных уроках.
- В планах работы/разделах исследования по базовым предметам представлены среднесрочные обучающие цели.
- В большинстве уроков лучше сосредоточиться на двух или трех учебных целях.
- Отдельные учебные цели могут касаться улучшения обучения учеников (например, развитие навыков мышления или стратегии обучения).
- Одна учебная цель может быть направлена на достижение ряда результатов учебной деятельности.
- Цели и ожидаемые результаты оказывают существенное влияние, когда они изложены на понятном для ученика языке, чтобы помочь сформулировать опрос и подготовить обзорную информацию.

Индивидуальное оценивание практики использования учебных целей

	Отражает текущую практику	Необходима дальнейшая проработка	Необходимо уделить особое внимание
Обмен учебными целями			
Учебные цели уроков могут быть согласованы с обучающими целями среднесрочного планирования.			
Учебные цели каждого урока учитывают индивидуальности учеников и не ограничены объяснением заданий.			
Ученики могут объяснить, что они изучают на конкретном уроке и для чего.			
Опрос и объяснения сосредоточены на учебной цели урока.			
Обмен ожидаемыми учебными			

результатами			
Результаты учебной деятельности отражены в планах учителей и демонстрируют модель успешного изучения.			
Результаты учебной деятельности дифференцированы, и согласованы с учениками.			
Результаты учебной деятельности дифференцированы, с целью обеспечения достижения успешности всеми учениками.			
Ученики четко осознают и понимают знания и навыки, необходимые им для достижения успешности на конкретном уроке.			
Результаты учебной деятельности формируют основу для обсуждения с учениками.			

Взаимо- и самооценивание

Взаимо- и самооценивание наиболее эффективны при условии:

- осведомленности учеников о целях и ожидаемых результатах учебной деятельности. Цели и результаты являются принципиальной основой уроков и неотъемлемой составляющей контроля учебного процесса, а не процесса объединения;
- позиционировании учеников в качестве главных участников процесса определения достигнутых результатов и перспектив.

Стратегии по развитию навыков учеников при взаимо- и самооценивании

Существует множество практических стратегий, используемых учителями для реализации процессов взаимо- и самооценивания. Ниже приведены отдельные из них.

Обзорное занятие, проводимое учениками

Если целью обзорного занятия является обсуждение или обзор урока, проводимого учителем, следует предложить группе учеников сформулировать учебные цели урока. Ученики могут провести обсуждение, с целью рассмотрения прогресса, достигнутого ими и определения дальнейших действий. Данный подход предполагает, что обмен учебными целями и ожидаемыми результатами учебной деятельности с учениками является уже обычной практикой.

Предлагаются несколько способов для реализации подобной стратегии.

1. Сообщите ученикам, что им в дальнейшем предстоит проводить обзорные занятия, и продемонстрируйте способы их проведения.
2. Объясните ученикам содержание обзорного занятия, способы его проведения и установления освоенного учениками материала и предстоящего для изучения.
3. Предупредите предварительно учеников о проведении и обзорного занятия прежде, чем попросить их о помощи в его проведении.
4. На каждом обзорном занятии, проводимом учениками, осуществляйте мониторинг динамики их уверенности в собственной состоятельности.
5. Предложите ученикам кратко обсудить в группах выводы, представленные группой учеников.
6. активизируйте учеников к предложению дополнительных и вспомогательных позиций.

7. Обеспечьте ученикам, осуществляющим обзорное занятие, вашу полную, тактичную поддержку.

Метод «Светофор»

Учитель предлагает ученикам установить по результатам их работы степень достижения ими учебной цели и приобретение уверенности в своих знаниях.

- **Зеленый** – цели достигнуты, уверенно движутся вперед.
- **Желтый** – частичная динамика, достигнуты отдельные элементы успеха, не достаточная степень уверенности, обращаются за советом, помощью.
- **Красный** – цели не достигнуты, находятся в замешательстве, о чем ставят в известность учителя.

Данный метод поможет учителям на начальной стадии обнаружить трудности и позволит ученикам проявлять оперативность в своевременном обращении за помощью к учителю.

Метод «Большой палец вверх»

Данный метод представляет собой оперативный просмотр ответов учеников, после чего они поднимают большие пальцы вверх, боком или опускают вниз, чтобы указать собственное восприятие своих достижений.

- **Большой палец вверх** – уверены, что они достигли ожидаемого результата.
- **Большой палец боком** – достигли в некоторой степени, но могли достигнуть в большей степени.
- **Большой палец вниз** – незначительный прогресс в достижении цели.

Самооценка с использованием обобщенных мгновенных вопросов

Названный метод способствует развитию умения учеников регулярно контролировать собственную работу и работу сверстников. Учителя могут показать и использовать мгновенные вопросы, представленные ниже.

- Какие области вашей работы, на ваш взгляд, можно улучшить и почему?
- Что Вы считали самым сложным и где вы можете получить помощь?

Учебный дневник

Ученики регулярно (к примеру, каждый третий урок) анализируют свои собственные успехи в достижении целей. В помощь ученикам, учитель предлагает обобщенные вопросы, которые ученики используют регулярно для развития навыков контроля над обучением, посредством ведения дневника.

Примеры вопросов для дневников

- Что мы проделали на уроке (предмете) в период текущей недели.
- Что я узнал/изучил на текущей неделе.
- Что мне необходимо для того, чтобы сосредоточиться на последующей информации?
- В чем я преуспел на текущей неделе?

Эффективное взаимо- и самооценивание

Ключевыми критериями развития навыков взаимо- и самооценивания являются:

- Понятность и очевидность для учеников ожидаемых результатов учебной деятельности.
- Осознание учениками степени соответствия всем или отдельным критериям успешности.
- Уровень сформированности у учеников навыков сотрудничества при взаимооценивании.
- Навыки самооценивания у учеников динамики собственной успешности для достижения независимости в обучении.

Воздействие на процесс преподавания

Чтобы сформировать навыки взаимо- и самооценивания, учителю необходимо:

- обучить учеников самооцениванию собственной работы и работы других;
- разработать план проведения взаимо- и самооценивания на уроках;
- разработать учебные цели и ожидаемые результаты для каждой задачи;
- содействовать ученикам в определении их **последующих шагов**;
- систематически поощрять **самоанализ** учеников в отношении своего обучения;

- обеспечивать учеников возможностями и условиями для самооценивания.

Устная обратная связь

Обратная связь реализуется в трех направлениях:

- *От учителя - к ученику*: учитель предоставляет информацию ученикам относительно текущих достижений и последующих шагов.
- *От ученика - к учителю*: учитель получает комментарии от учеников касательно их учебы.
- *От ученика - к ученику*: в процессе взаимооценивания.

Все названные направления важны, необходимы и тесно взаимосвязаны между собой. При предоставлении устной обратной связи учитель должен смоделировать язык обратной связи, которым ученики, в дальнейшем, смогут воспользоваться.

Принципиальные преимущества устной обратной связи, предоставленной ученикам:

- **оперативность и конкретный контекст** – проявляются в случае возникновения неправильного представления, в контексте определенной тематики.
- **Динамичность и адаптируемость** – обмен идеями и адаптация к соответствующим потребностям изучения.
- **Последовательность** – непрерывность и узнаваемость.
- **Эпизодичность** – урок акцентирован на структурных моментах в контексте единой цели урока.
- **Стимулирование** – устная обратная связь, с целью поощрения энтузиазма, позитивизма.
- **Личностная заинтересованность** – выражения лица и язык тела усиливают обратную связь.
- **Многоаспектность** – опрос, моделирование и объяснение используются в качестве средств обеспечения обратной связи.
- **Мотивация** – ученики приветствуют устную обратную связь, непринужденно отвечают на вопросы, заметные улучшения усиливают осознание успеха.

Непрерывный цикл устной обратной связи:

Мгновенный, непринужденный ответ

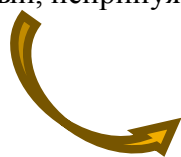

Промежуточное рассмотрение на ключевых позициях в ходе учебного занятия, в целях совершенствования процесса обучения



Плановое обсуждение с отдельными учениками или группами учеников, с концентрацией на их целях

Последовательность для индивидуальной устной обратной связи при плановом рассмотрении:

1. Планирование обратной связи, являющейся положительной и конкретной.
2. Утверждение значимости и ценности вклада учеников.
3. Рассмотрение учебных целей и результатов учебной деятельности в контексте целей, значимых для каждого ученика.
4. Предоставление времени ученику(ам) на обдумывание и подготовку ответа.
5. Стимулирование ученика(ов) к постановке вопросов для разъяснения достигнутых ими успехов.
6. Определение и согласование принципиально значимых последующих шагов в определении и переосмыслении цели обучения ученика.
7. Согласование краткосрочных и долгосрочных действий, с указанием времени, аспектов рассмотрения и пр.

Предлагаемые решения потенциальных трудностей

- **Немедленные ответы учителей не всегда хорошо продуманы и в недостаточной степени сфокусированы на учебных целях.**

- Обратная связь должна быть всегда непосредственно связана с целями урока и лишена отвлеченных комментариев; цель должна быть поставлена в начале урока, задачи или эпизода.

- Соблюдайте временную паузу перед и после того, как вопросы или требуемые ответы позволят ученикам детально исследовать свой ответ. Предоставьте возможность другим ученикам высказать свои мысли или прокомментировать ответ, прежде чем ответить самому.

- Позволяйте ученикам использовать определенные результаты учебной деятельности (критерии успеха), чтобы оценить их собственные ответы или ответы других, перед или после Ваших комментариев.

- Использование вопросов образца: *«Хотели бы вы рассказать немного больше об этом?»*, предоставляет учителю возможность установить уровень мышления, достигнутый учеником и соответствующим образом сформировать свой комментарий.

Ниже предложены варианты ответов учителя:

- Учителя должны стремиться устранить возможные неправильные представления и проблемы при объяснении задачи.

- Учителя могут использовать стратегии, предотвращающие возможные просчеты, неудачи.

- Специальные вопросы для конкретных учеников могут уменьшить вероятность получения неправильных ответов от учеников.

- Учителя должны контролировать стилистику подачи обратной связи, аналогично, как и содержание и способы (например, выбор между простым подтверждением правильности ответа, или ответа, требующего дальнейшего развития мысли или исследования).

- **Ученики не принимают участия в устной обратной связи и не воспринимают ее значимость и актуальность, нередко пренебрегают ею.**

- Формирование культуры выявления ошибок и умения делать на их основе выводы требует длительного времени.

- Убеждение учеников в значимости и ценности предоставления и получения комментарием в ответ на их ответы, также является продолжительным процессом.

- Необходимо своевременно указывать и корректировать неправильные ответы учеников, во избежание закрепления ложных представлений.

- Ученики нуждаются в детальном обучении и практике основных правил ораторского искусства и слушания.

- Необходимо вовлекать учеников в процессы наблюдения и контроля над предоставлением обратной связи.

- **Незапланированные ответы могут быть непродуманными и не соответствовать ходу развитию структурированного обучения учеников.**

- Вопросы и задачи должны быть направлены на стимулирование более высокого уровня мышления и на предоставление ответов для того, чтобы обратная связь содействовала дальнейшему развитию ученика.

- Систематически структурируйте последовательность вопросов и задач таким образом, чтобы обратная связь способствовала положительной динамике в обучении.

- Обеспечивайте возможности для своевременного предоставления более расширенной или структурированной обратной связи.

- **Эффект устной обратной связи кратковременен.**

- Зачастую данное утверждение соответствует действительности, но важно предоставлять ученикам время для ответов на вопросы и для действий в соответствии с обратной связью.

– Целесообразно в отдельных случаях сразу же после вопросов попросить учеников поразмышлять над обратной связью и зафиксировать их последующие шаги или цели в своих тетрадах, или пересмотреть их работу/результаты/учебу в свете обратной связи.

– Мысленно (или письменно) отметьте ответы учеников и вернитесь к ним позже, чтобы убедиться в их действительном понимании.

• **Ученики могут чувствовать себя незащищенными из-за комментариев других.**

– Решением данной проблемы будет установление благоприятной среды, в которой ученики рады внести свой вклад в урок. Структурируйте процесс, с целью стимулирования учеников к размышлениям и определите позиции, по которым они ошиблись, и способы устранения их заблуждений.

– Докажите истинность и правдивость утверждения о том, что, ошибаясь, человек учится.

– Работайте над формированием культуры и атмосферы в классе, при которой ошибки будут восприниматься как положительные возможности для получения знаний, при которой сложные задачи будут приветствоваться, и ученики не будут автоматически выбирать самый легкий вариант решения.

– Предоставляйте возможности для комментирования индивидуальной работы или небольшой группы.

– Устанавливайте определенный режим для командной и регулируемой работы.

– Всегда убеждайте учеников в ценности сделанного ими вклада.

– В отдельных случаях, при необходимости, будьте готовы признать свои собственные ошибки или недостаток специальных знаний.

• **У учеников нет времени для обдумывания комментариев и ответа на них.**

– Не все ответы требуют обдумывания или регулирования; некоторые ответы лишь подтверждают, признают, или поощряют какой-либо факт, информацию.

– Предоставляйте ученикам больше времени на обдумывания, повторяя, к примеру: *И так, вы говорите, что ...*

– Предоставляйте ученикам возможности для исправления работы.

– Включите в учебный процесс регулярные структурированные пункты обзора.

• **Комментарии не всегда понимаются сразу.**

– Используйте работы учеников для подтверждения примерами своих комментариев.

– Если вы не уверены, проверьте позднее.

• **Некоторые ученики доминируют в ситуациях «вопрос-ответ» и обстоятельная устная обратная связь с ними замедляет процесс обучения для других учеников в классе.**

– Опрос «не поднимая рук» является превосходным способом предоставления времени для размышления, вовлекая всех учеников в процесс обдумывания и позволяя учителям ориентироваться и поддерживать учеников.

– Если мгновенная устная обратная связь нуждается в более расширенном взаимодействии с отдельным учеником, но не будет интересна другим участникам, уделите этому время позднее.

– Предложите более обстоятельную обратную связь в небольших группах.

– Проведите обратную связь со всем классом, когда это возможно, используя другие методы кроме опроса, например демонстрацию, или проверку понимания учениками, посредством различных методов.

• **Время на индивидуальные комментарии ограничено.**

– Попробуйте предложить коллективную обратную связь классу, в ситуациях, когда учебные задания являются общими.

– Используйте метод работы малыми группами или другие методы, обеспечивающие управляемость работе, чтобы предложить обратную связь ученикам с одинаковыми потребностями.

– Поясните, что периодические обзоры будут доступны всем ученикам на основе чередования.

Устная обратная связь для разных целей

Типология обратной связи для различных целей	Примеры реплик
Исправление	Хорошая попытка, но это не правильно, на самом деле это - ...
Представление	Да, то, о чем вы говорите, называется ...
Оценка, похвала	Это логично, хвалю за правильное мышление ... Кто-нибудь предпринимал подобные шаги или что-либо подобное?
Побуждение	Попробуй еще раз. На этот раз включите/измените ...
Поиск	Что вы имеете в виду, когда говорите, что разъяснение требует больше деталей?
Стимулирование	Как бы вы дальше рассмотрели это исследование, довод?
Что было бы лучше ...?	
<i>Установка: Это - детальное изучение или иллюстрация. Теперь перейди к объяснению, так как это также важно.</i>	
<i>Установка: Это все важно, но вам необходимо использовать... Это действительно улучшит вашу работу.</i>	
Подтверждение, продолжение изучения	Да, это верно, и теперь вы можете ...
Воплощение последующих шагов	Подумайте несколько минут о двух поправках, которые вы внесете в вашу ...
Овладение и систематизация знаний	Попытаемся\вспомним, что мы уже изучили. Во-первых, мы узнали ...
Стимулирование учеников к размышлению	Давайте подумаем над тем, что мы обсудили – есть ли еще что-нибудь, что вы можете добавить?
Фокусирование на учебных стратегиях	Отлично, как точно вы использовали подход по улучшению ...?

Письменная обратная связь

- Эффективная обратная связь зависит от учеников, знающих ожидания учителей от них и понимающих свои ожидания от учителя. Ученикам необходимо предоставлять комментарии, поощряющие их успехи в чем-либо и поясняющие моменты, требующие улучшения. Подобные комментарии будут содействовать акцентированию внимания учеников на содержательном аспекте.
- Учебные цели и результаты учебной деятельности являются ключевыми в определении содержательного аспекта устной и письменной обратной связи учителя. Они должны быть дифференцированы и предоставлять собой

разъяснения для учеников по выполнению задач. Например, если результатом учебной деятельности ученика является написание письма директору школы, убеждающего его согласиться на создание школьного совета, для обратной связи целесообразно концентрироваться не только на правописании и грамматике, но и на использовании соответствующих условных знаков для искусства литературного убеждения в формальном контексте, который ученики изучали до этого.

- Ученикам необходимо предоставлять письменную обратную связь, которая обеспечивает адекватную оценку их достоинств и недостатков, вызывает дальнейшее размышление и рассуждение, и определяет следующие действия в их обучении.
- Чтобы определить следующие шаги в обучении учеников, учителям необходимо понять положительную динамику и установить неверные представления или трудности учеников.

Качественная обратная связь

- Обратная связь с любым учеником должна быть сконцентрирована на его особых качествах или потенциальных возможностях, и не должна допускать сравнений ученика с другими учениками.
- Обратная связь содействует совершенствованию знаний, при условии точного выявления достоинств и недостатков.

Внутри черного ящика Блэк и Уильям (1998 г.)

Факторы для рассмотрения при письменной обратной связи:

- ожидания учеников;
- ожидания учителей;
- общие учебные цели;
- общие результаты обучения;
- ожидание положительной динамики;
- осознание недопониманий и трудностей для учеников.

К характеристикам конструктивной письменной обратной связи относится:

- выборочная концентрация на учебных целях;
- подтверждение того, что ученики находятся на верном пути;
- поощрение исправлений ошибок или улучшения работы;
- поддержка при выполнении учениками следующих шагов;
- предоставление возможности для учеников самим подумать над чем-либо;
- фиксирование положительной динамики в результате ряда попыток;
- исключение сравнения с другими учениками;
- предоставление ученикам возможности для ответа.

Опрос и диалог

Обучающие стратегии для реализации эффективного диалога

<p>Слушание командного диалога Учитель прислушивается к доказательствам обучения для того, чтобы передать идеи от одной группы - к другой или обсудить, в дальнейшем, в процессе общеклассного диалога. В данных условиях ученики могут запланировать очередность, в которой группы будут высказывать свои комментарии, чтобы организовать плодотворное обсуждение всего класса; могут назначить учеников для подготовки к этому. Периодически учителя могут вмешиваться, чтобы оказать содействие</p>	<p>Вопросы, связанные с ресурсами или задачами Ресурс используется для раскрытия проблемы, посредством конкретного вопроса. Ресурсы могут стать хорошими помощниками, если они выбраны для составления и дополнения комплексного опроса и обучения, посредством ответа на сложные задачи.</p>
---	--

<p>более эффективно командному обсуждению.</p>	
<p>Время ожидания после вопроса учителя Ученикам предоставляется время для предварительного самостоятельного размышления над вопросом, обдумывания и формулирования идей перед ответом.</p>	<p>Главные вопросы Существенный вопрос, на который нельзя ответить сразу же. По своей природе он требует ответов от многих учеников и предлагает им продумать список несложных вопросов, на которые они должны ответить прежде, чем ответ на главный вопрос может быть сформулирован. Иногда «несложные вопросы» предоставляются учителем.</p>
<p>Изобилующие вопросы Открытые вопросы высшего порядка, которые требуют, чтобы ученики или соединили, или применили идеи, обосновали причины, систематизировали, оценили. Иногда они предлагают ученикам задать себе подобные вопросы, чтобы понять то, что вопрос требует разъяснений. Ответы на подобные вопросы, как правило, требуют расширенных ответов.</p>	<p>Учитель моделирует реплики и язык тела для рассмотрения возможности продолжения деятельности Использование языка тела или словесных реплик для развития учениками своих ответов. Например, реплика: «Продолжай ...» или кивание, когда ученик останавливается. Целью подобных жестов и реплик является включение учениками подобных стратегий в своей практике диалога.</p>
<p>Опрос «не поднимая рук» Учитель выбирает ученика, который ответит на вопрос (ученики не выступают в данной ситуации добровольно). Наблюдая за языком тела учеников, зачастую возможно определить, у кого есть идеи для высказывания.</p>	<p>Взаимное обсуждени Учитель начинает диалог, часто посредством вопроса, чтобы активизировать взаимодействие разноуровневых субъектов. Возможность обсудить идеи в парах или небольших группах поможет ученикам четко изложить и проверить идеи, прежде чем они расскажут ответ своей группы всему классу. Ответы целесообразно формулировать в условиях командного обсуждения.</p>
<p>Сигналы и реплики Учитель использует жесты или короткие реплики, чтобы вовлечь учеников в диалог, например, «Кто-нибудь не согласен?» или «Кто поможет нам обдумать эту идею?»</p>	<p>Пауза для осмотра или обзора Учитель делает паузу для того, чтобы оценить процесс обучения в классе, что позволяет ему быстро оценить учеников, умеющих, частично умеющих и вовсе неумеющих что-либо делать, и адаптировать методику преподавания в соответствии с результатами.</p>
<p>Время ожидания после ответа ученика Ученикам предоставляется время для обдумывания над ответом сверстника, что позволит им проверить, правильно ли он понял ответ, и сформулировать дальнейший ответ, основанный на сказанном.</p>	<p>Использование неверных или частично верных ответов для незамедлительной реакции Учитель предлагает модель, по которой люди не уверены в правильности ответа, т.е. учитель рискует и становится уязвимым, или учитель помогает ученикам раскрыть мышление, что приведет к частично правильному ответу и просит других оспорить, или поддержать каждый</p>

	вариант ответа.
<p>Использование стратегий командного обсуждения Учитель использует стратегии, как «посланник», «радужные группы», «пазл» и «снежный ком» для структурирования командной работы так, что диалог остается сфокусированным, и ученики продуктивно обмениваются идеями в группах.</p>	<p>Осознание, когда ученики ведут эффективный диалог Учитель четко комментирует аспекты эффективного диалога.</p>
<p>Проявление интереса и энтузиазма Учитель проявляет уважение к точкам зрения других, обдумывая и изучая их, либо спокойно отвечает на абсолютно неразумные комментарии, либо радуется хорошему ответу.</p>	<p>Изменение продолжительности времени ожидания. Продолжительность времени ожидания соответствует важности и уровню проблематичности вопроса – например, от нескольких секунд для формулирования мыслей - до длинных пауз в несколько минут для обдумывания или обсуждения.</p>
<p>Обсуждение и обоснование правильности или неправильности ответов Учитель предлагает голосовать по обсуждаемому ответу, или обобщает мнения двух лагерей, чтобы помочь сфокусировать дальнейшее обсуждение или конструктивно оспаривает аспекты, возникшие при представлении альтернативного довода или мнения.</p>	

Формативное использование обобщающих тестов

- Ученики должны принимать участие в рефлексивном обзоре работы, которую они сделали, чтобы позволить им эффективно спланировать свой пересмотр.
- Ученики должны задавать вопросы, и отвечать, чтобы помочь себе понять процесс оценки и сосредоточиться на дальнейших усилиях для улучшения.
- Ученики должны посредством взаимо- и самооценивания применять критерии, чтобы понять, как их работа могла бы быть улучшена.
- Обобщающие тесты должны рассматриваться как положительная часть процесса обучения.

Список использованных источников

- Дж. Коул (2006 г.) *101 список основных предметов для использования ИКТ в классе*. Международная издательская группа Continuum.
- Дж.Б. Биггс (1987 г.), *Подходы студентов к обучению и преподаванию*, Мельбурн: Австралийский совет по научным исследованиям в области образования
- Б.С. Блум с соавторами (1956 г.) *Иерархия педагогических целей: Пособие 1: Когнитивная сфера*, Нью-Йорк: Дэвид МакКей
- Блогер в классе*. Онлайн на сайте:
http://static.googleusercontent.com/external_content/untrusted_dlcp/www.google.com/ru//educators/activities/pdfs_GTA/CribSheet.Blogger3.pdf Просмотрен 18.06.2012
- Г. Брагэм (2006 г.) *Как выжить и преуспеть с интерактивной доской*. ПРО (Помощь развитию обучения)

- С. Брукфильд (1987 г.) *Развитие критического мышления: вызов взрослым изучить альтернативные пути мышления и действия*. Нью-Йорк: Издательство педагогического института.
- Р. Фишер (2005 г.) *Учим детей думать*. ООО «Nelson Thornes».
- К. Фонткиаро (2008 г.) *Подкастинг в школе*, Лондон. Libraries unlimited *Ключевая стадия 3 Национальная стратегия*. Авторское право Великобритании 2005 Введение, Департамент образования и профессионального обучения 1099-2005 G
- Г. Гиббс (1981 г.), *Учим студентов учиться: студенческий подход*, Милтон Кейнс: Издательство Open University
- Г. Гудхью (2009 г.) *Соответствие потребностям одаренных и талантливых учеников*, Международная издательская группа Continuum.
- П. Хани и А. Мамфорд (1992 г.), *Руководство по учебным стилям*, исправленное издание, получено от Питера Хани, Мейденхед, SL6 6НВ
- Б. Химер (2002 г.) *Одаренные и талантливые ученики*, ООО «Издательство David Fulton».
- Г. Кент (1996 г.) *Обучение способных учеников*, Издательство Пирсон.
- М. Лейсестер (2010 г.) *Обучение навыкам критического мышления*. Международная издательская группа Continuum
- Стефен Е. Тулмин (1958 г.) *Использование аргументов*, Издательство Кембриджского университета.
- Топ 50-ти идей использования подкастинга в классе. Полезный справочник, который поможет вам начать использовать подкастинг.* Онлайн на сайте: <http://www.podiumpodcasting.com/pdfs/podiumTopTipsGuideWEB.pdf> Просмотрен 18.06.2012
- Использование блогов для интегрирования технологий в класс.* Онлайн на сайте: <http://www.glencoe.com/sec/teachingtoday/educationupclose.phtml/47> Просмотрен 18.06.2012
- Уоткинс с соавторами. (2000 г.) *Учение об обучении*. Материалы для вспомогательного эффективного обучения. Рутледж, Лондон
- 5 стратегий для использования Вики в классе. Онлайн на сайте: <http://david-r-wetzel.suite101.com/5-strategies-for-using-wikis-in-the-classroom-a124331> Просмотрен 18.06.2012
- 6 стратегий для использования умной доски в классе. Онлайн на сайте: <http://david-r-wetzel.suite101.com/6-strategies-for-using-a-smart-board-in-class-a115550> Просмотрен 18.06.2012
- 11 преимуществ использования блога при преподавании. Онлайн на сайте: <http://www.slideshare.net/frankcalberg/11-advantages-of-using-a-blog-for-teaching> Просмотрен 18.06.2012

ACTIVE TEACHING AND LEARNING

Astana, 2013



Introduction

Our society today needs young people who are flexible, creative, and proactive – young people who can solve problems, make decisions, think critically, communicate ideas effectively and work efficiently within teams and groups. The ‘knowing of knowledge’ is no longer enough to succeed in the increasingly complex, fluid, and rapidly evolving world in which we live. In order to optimise life-long learning and potential success it is now widely accepted that young people need to have opportunities to develop personal capabilities and effective thinking skills as part of their well-rounded education.

This toolkit is not intended to be an exhaustive resource, but one which provides practical advice to teachers on a varied range of methods which they may wish to integrate into their daily learning and teaching activities. It is hoped that teachers will find it a helpful tool in planning and creating a stimulating, enriching, challenging and focused environment for both their pupils and themselves.

It is hoped that the collected methods and approaches will be dipped into and developed according to the context of teaching and learning as a result of teacher-led development work which is the way to foster **teacher leadership**.

To select, use and develop active learning and teaching methods is not an easy task as there is always a need for teacher to ask a lot of questions before implementing any activity such as:

- Is this activity **age-appropriate**?
- What is the profile of the class e.g. mixed ability, size, sex etc.?
- Are there any specific needs/circumstances of individual pupils that you need to take into account?

In addition to the fact that before using particularly active learning and teaching method teachers need to pose different questions, there is also a need for teacher’s constant reflection on their role and behavior in the process.

Teacher-centred classroom	Learner-centred classroom
Teacher as a ‘transmitter of knowledge’	Teacher as an organizer of knowledge
Teacher as a ‘doer’ for children	Teachers as an ‘enabler’, facilitating
Pupils passive recipients of knowledge	Pupils are active and participatory learners
Pupils are focusing on answering questions	Pupils asking questions
Pupils are being ‘spoon fed’	Pupils taking responsibility for their own learning - reflective learners
Pupils competing with one another	Pupils collaborating in their learning
Pupils wanting to have their own say	Pupils actively listening to opinions of others

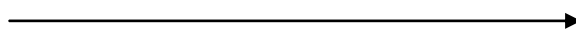

Shift in the role of the teacher and pupil in creating an active classroom environment

Possible methods of active teaching and learning

Diamond Nine

This technique is great for generating discussion through group interaction when there is no correct or obvious answer. It encourages consideration and in-depth thinking.

Place key words, statements or pictures on nine cards. The learners then place them in order of importance, their opinion of what is the most important on the top, followed by a row of two less important below, then a row of three, then another row of two and finally the least important is placed at the bottom, creating a diamond shape. This can then be recreated on the interactive white board using drag and drop, to help confirm / reinforce results.

Ranking

Similar to the diamond but this time invite learners to test relative merits of different explanations or causes of By ranking in a pyramid (ten points with a base of four blank boxes up to tip of pyramid and most important point) Encourages thinking about the issues and helps to form opinions that are defended by evidence. This is ideal when linked to key relevant essay questions or any situation where something is a matter of opinion and debate.

Compile, Envoys and Debate

Compile

Breakdown a project/report/essay/display into individual parts and compile into finished product. Each person writes or produces a part of the whole but all shares each others work.

Envoys

Ideally place your learners into groups of three and give each group the same short and timed task. When the time is up, send two envoys from each group to a different table to identify what answers these groups have come up with, and then report findings to their original group. The group member that didn't move now feeds back results to the whole group. This will ideally work with a group of 12 or 24 learners (4

or 8 tables) however with a bit of creativity any group size under 24 can be accommodated.

Debate

Invite class to debate a key topic and to arrive at a conclusion. Welcome views for and against and encourage tolerance and acceptance of different points of view. Help students over time to receive correction without upset and to reach deeper insight into a topic and to develop personal confidence.

Alternatively

Learners work as a whole class to discuss a controversial topic. This involves:

- nominating a chair person to direct the discussion
- forming a circle to allow eye contact
- providing the chair person with a set of questions (prepared by the educator or class)
- the chair person nominating class members to answer questions
- learners volunteer answers by raising their hands
- the chair person having a learning target to achieve
- the chair person evaluating own performance using set criteria
- the group evaluating the chair person's performance and their own performance using set criteria

CAF (Consider All Factors)

Skills

- Managing Information
- Working with Others
- Thinking, Problem-Solving, Decision-Making

What is it?

This methodology encourages pupils to think about all the relevant factors when making a decision or considering an idea. It is a useful tool before deciding and planning a particular course of action, and can be used in conjunction with a possible carousel activity to gather together a comprehensive list of factors which may determine a decision or idea.

Implications for classroom layout

If used in conjunction with a carousel activity, pupils might need to rotate in groups to different desks in a room. Alternatively, pupils could remain seated and pass a flip chart sheet to the group beside them after the allocated time.

Idea/Issue/scenario to be discussed:

How does it work?

1. The facilitator might want to discuss with pupils the importance of considering all factors in decision-making and planning. For example, if an important factor is forgotten, a route of action which may seem right at the time may ultimately turn out to be wrong.
2. In groups pupils could fill out the **Consider All Factors** template.

<p>Example CAF Scenario</p> <p>A planning application has been made for a new terminal and runway at Astana Airport to cope with the growing number of tourists and business interests to Kazakhstan. Business and tourism chiefs are for the plan, but local residents and environmentalists are opposed. What factors should be involved in the final decision?</p>

3. Once the CAF sheets are completed, pupils might rotate in groups and view the factors which other groups have noted. They may wish to use the **Two Stars and a Wish** strategy as a means of peer assessment.
4. Pupils could then be given time to modify or add to their original factors based on what other groups have written on their sheets.
5. A **debrief** afterwards in order to bring together all factors as a whole group might be beneficial.

CAF Template

Factor 1

Advantages/pros
Disadvantages/cons
Interesting Factors

Factor 2

Advantages/pros
Disadvantages/cons
Interesting Factors

Factor 3

Advantages/pros
Disadvantages/cons
Interesting Factors

After discussion of all factors, I think that...

CARD RANKING

Skills

- Working with Others
- Thinking, Decision-Making

What is it?

This activity allows pupils to prioritize ideas and information and discuss justifications for their choices. See Diamond Ranking for a further prioritizing activity.

Implications for classroom layout

Pupils can work at a board or wall space. Alternatively, groups can work around a table.

How does it work?

1. Pupils in small groups receive a range of cards.
2. Pupils arrange them in order of importance/priority. They might do this in a straight line or build up tiers.

3. Pupils might then compare each other's ranking as a starting point for class discussion of the issue.
4. A debrief after this activity might be beneficial.
5. Further tools such as Five Questions might be used to explore ideas further.

CAROUSEL

Skills

- Working with Others
- Thinking, Decision-Making

What is it?

This is a structured information or thought-gathering activity which generates a reasonably concise list of pupils' thoughts and responses on a particular topic. Pupils work in small groups to convey ideas or to make suggestions as regards the issue at hand. They also have the opportunity to assess collaboratively the ideas of other groups and to use them as a possible basis for forming their own responses to questions. See Opinion Finders or Post-Its Collection for some more useful small group information-gathering activities.

Implications for classroom layout

Pupils might need to rotate in groups to different desks in a room. Alternatively, pupils could remain seated and pass their flip chart sheet to the group beside them after the allocated time.

How does it work?

1. Pupils are divided into small groups.
2. Each group is given a flip chart sheet or an A3 sized piece of paper with a question relevant to a particular topic at the top. Each piece of paper might have a different question.
3. Pupils work in their groups within a time limit to write down their responses, thoughts and ideas which stem from the initial question.
4. Each group might be given a different colour of pen to allow for easy identification of responses afterwards.
5. After the allocated time pupils rotate to another sheet with a different question.
6. They read the responses of the previous group and discuss whether they agree or disagree. If they agree, they tick. If they disagree, they could justify this by writing an explanation.
7. Pupils then write down their own thoughts on the issue. If their ideas have stemmed from the previous groups' written responses, they could connect the ideas with an arrow.
8. The carousel could be continued, if time permits, until each group has had the opportunity to see and respond to each question.
9. A debrief afterwards is beneficial.
10. Carousel is also a useful evaluation tool. Questions might include: what have you learned today? What was the most surprising/shocking/interesting/useful thing for you today?

What might you have done differently?

CONSCIENCE ALLEY

Skills

- Thinking, Decision-Making
- Working with Others

What is it?

This role-play strategy allows pupils to gain a quick synopsis of all the issues related to a specific topic. It has the advantage over 'standard' role play in that it can be carried out reasonably quickly. It might be particularly useful for younger or less able pupils since they do not have to remain in role for very long. They also do not need to know a great deal of information about the issue as their role card will simply state who they are and how they feel about the particular scenario being discussed. See **Hassle Lines** for a similar activity involving role-play.

Implications for classroom layout

An open space is needed for ease of movement and interaction.

How does it work?

1. Explain the scenario to the pupils (e.g. a bullying incident that took place at school has resurfaced again in the local youth club. The school has been asked to deal with the situation).
2. Then place each pupil into role by giving him or her each a role card which tells the pupil who they are and briefly how they feel about the situation (e.g. a bully, the victim, victim's friend, bully's mates, parent, youth worker, form teacher, etc).
3. Get pupils to stand in two lines facing each other with a pathway up the middle.
4. Select a pupil randomly and ask them to state their role.
5. Ask remaining pupils to think of one statement they would like to make to this individual.
6. The selected pupil then walks between the lines and the remainder of the class make their statements as they pass by. (You may need to repeat this a number of times, encouraging pupils to "get into role").
7. Debrief by asking the selected pupil which arguments they found convincing and what their view is on the scenario.
8. The activity can be repeated by selecting other pupils to walk in role through the "Conscience Alley".

CREATIVE MATRIX

Skills

- Being Creative
- Thinking, Decision-Making, Problem-Solving
- Working with Others

What is it?

This activity encourages pupils to think creatively about a series of (hypothetical) scenarios, options, ideas and events. It stimulates thinking and problem-solving skills and may allow pupils to see issues from fresh perspectives. Pupils work in groups to explore alternatives and to build constructively and creatively on the ideas of others.

How does it work?

1. Pupils are presented with a matrix of possible scenarios based on a particular issue:

CREATIVE MATRIX – My Community

Problem: What?	alcohol/ drug abuse	smoking	Racism	violence	Pollution
People by whom?	OAP's	parents	Ethnic minorities	Families	Teens
Place where?	at work	at school	In town	At home	On holiday

2. Pupils might be asked to identify, in their opinion, what the most likely and least likely scenarios are, choosing one option from each of the rows above and putting them together. For example:

• **Most likely = alcohol abuse – teens – on holiday**

• **Least likely = violence – OAPs – at work**

3. Pupils may be asked to justify their choices when comparing and contrasting responses with other groups, and to explore whether there are times when even their least likely scenario may possibly happen

4. This activity might be used as a planning tool to stimulate creativity with a range of ideas:

CREATIVE MATRIX

What might be the most lucrative food business?

Type	Indian	French	British	Chinede	Italian
People	OAP's	professionals	Ethnic minorities	Families	Teens
How?	On a conveyer belt	Meals on wheels	Drive-thru	Pic'n'mix	Do it yourself at a service station

Once again, pupils might be asked to choose the most and least lucrative potential business idea. For example:

• **Most lucrative = Indian – for professionals – on a conveyer belt**

• **Least lucrative = French – for teens – meals on wheels**

5. A debrief afterwards might ask pupils to consider their work within groups – were groups able to build on ideas? How did the groups structure their discussions? Was there a facilitator? Was agreement reached, and if so, how?

6. This activity might lead on to further exploration of relevant topics. Tools such as **Consider All Factors**, **Plus-Minus-Interesting**, **Other People's Views**, and **Opinion Finders** may be beneficial in order to consolidate and deepen pupils' understanding of key issues arising from the **Creative Matrix**.

DIAMOND RANKING

Skills

- Working with Others
- Thinking, Decision-Making

What is it?

This is a small group activity aimed at prioritising information and ideas. It can be a follow-up activity used after information-gathering sessions such as **Post-Its Collection** and **Ideas Avalanche**. It encourages pupils to consider and express their justifications for placing certain issues above others. See **Card Ranking** for another possible prioritising activity.

Implications for classroom layout

Pupils can work at a board or wall space. Alternatively, groups can work around a

table.

How does it work?

1. Pupils receive (or write out beforehand) nine ideas based on a particular question on card or post-its.
2. They place their first priority card at the top, followed by two in second place, three in third place, a further two and then the card which represents the lowest priority at the bottom. This forms a diamond shape.
3. Pupils should strive for a consensus amongst themselves. This may involve various discussions on the order of cards involving justification.
4. Top priorities might be explored in greater detail using activities such as **Five Questions**.

Example Ideas for Discussion:

- How to reduce crime
- Measures to prevent environmental pollution
- Making our roads safer.

EACH ONE TEACH ONE (also known as Get One – Give One)

Skills

- Working with Others
- Managing Information

What is it?

This is an alternative way of transferring a large amount of factual information amongst pupils. Rather than the teacher lecturing or dictating, pupils share a selected piece of information relevant to the topic with their peers. See **Clusters** for another useful activity for transferring information.

Implications for classroom layout

A large space is needed for ease of movement and interaction. Alternatively, if pupils are seated at desks in groups of four, two pupils could change group after the allocated time.

How does it work?

1. A slip of paper with a particular fact or statistic is distributed to every pupil. Ideally there should be a different statement for every pupil.
2. Pupils read their statement to ensure that they understand its meaning.

3. Pupils move around and share their statement with other pupils. They should aim to explain their fact or figure with as many people as possible.
4. Pupils could be encouraged to extend their explanations by giving examples, if relevant, or by linking their statement with those of other pupils.
5. After adequate time for communicating their facts, pupils might work in smaller groups to classify the information they have acquired during the process of the activity.
6. In a subsequent **debrief** pupils could explain and justify their classification system.
7. They could also be asked to share their reactions upon hearing various facts/ statistics. What surprised them? What shocked them? Did any particular statement make them feel sad or happy? What particularly interested them?
8. Pupils might also be asked to think about their own learning. What pieces of information did they find easiest to remember and why? Which did they find most difficult?
9. Main findings for all debriefing activities might be written on a board or flip chart.

FACT or OPINION

Skills

- Thinking, Decision-Making, Problem-Solving
- Working with Others

What is it?

This activity asks pupils to judge whether something is a fact or just an opinion (value-laden). In an increasingly pluralistic society, distinguishing fact from opinion based on evidence is an important skill. This challenging activity encourages pupils to consider the nature of knowledge – often there may be no clear-cut answer. Pupils work in groups to discuss their stance. An effective approach to this activity will include a debriefing session afterwards.

How does it work?

1. Pupils are presented with a series of statements which are based on a particular issue. These may often include the position statements of key stakeholders on both sides of the issue in question.
2. Pupils analyse the statements and decide whether they are fact or opinion. Pupils consider the justifications for their choice and present these to the class during a whole-class feedback session. Pupils could further explore any similarities and differences in judgement between groups.

3. In a **debrief** afterwards pupils could concentrate on the processes which led to judgements being made. How did groups arrive at a judgement? Where there a variety of opinions? Was consensus reached? Were judgements justified effectively? Were judgements articulated effectively? Were there allocated roles within the group?

4. Based on feedback pupils may wish to explore the issues further using a **Plus-Minus-Interesting** or **Consider All Factors** approach. A **Consequence Wheel** or **Fishbone Strategy** may also be employed to consider cause and consequence.

FIVE QUESTIONS

Skills

- Thinking, Decision-Making
- Managing Information

What is it?

This is an information gathering activity which also allows pupils to explore the issue in more depth or to break it down into smaller sub-themes or tasks. It gives pupils the opportunity to unpack complicated topics. It allows an exploration of all kinds of possibilities which may lead to action planning and target-setting. See **Ideas Avalanche** and **Post-Its Collection** for further information gathering activities.

How does it work?

1. A large, wide sheet of paper and a marker are needed.
2. A question is posed to pupils using 'How' or 'Why'.
3. Suggestions are written on the flip chart.

4. Teachers use the same question word to develop ideas and explore further ideas.
5. Teachers continue to use questions with the same question word until the idea/ suggestion has been explored fully.

Learning Concept: Local Citizenship

- How can we get young people involved in the community?
 - Promote issues which interest young people.
- How can we promote issues?
 - Raise awareness of youth issues.
- How can we raise awareness?
 - Develop an online forum.
- How can we develop an online forum?

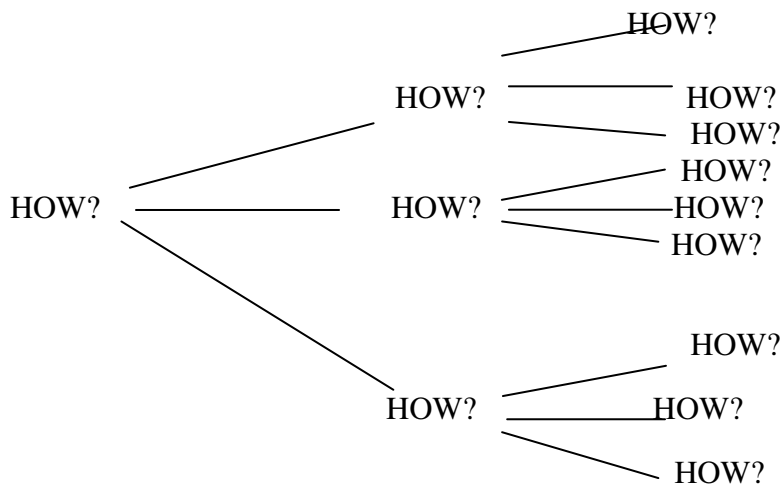

GRAFFITI BOARD

Skills

- Thinking, Decision-Making, Problem-Solving

What is it?

This activity encourages pupils to record their thoughts, feelings, ideas and suggestions around a particular topic. The methodology is similar to that of the **No Easy Answers Board**.

Implications for classroom layout

- A large wall space may be needed.

How does it work?

1. A particular area of the room is dedicated as a graffiti board where pupils can write and record their thoughts on the issues being discussed.
2. Pupils might be asked to contribute to the graffiti board at different times using a KWL perspective – what they think they ‘know’ about an issue, what they ‘want’ to know and what they have ‘learned’ at the end of the topic.

3. Any comments which arise as a result of debriefings may also be noted.
4. Pupils should feel free to contribute to the graffiti board at any time during the course of a topic.
5. The graffiti board could be used at the end of the topic for summarising issues and drawing conclusions.

HOT AIR BALLOON

Skills

- Working with Others
- Thinking, Decision-Making, Problem-Solving
- Managing Information

What is it?

This activity can be used as a planning tool. It encourages pupils to confront an issue, explore its implications in a comprehensive manner and adopt a structured approach to future preparation and planning.

Implications for classroom layout

Pupils can work at a board or wall space. Alternatively, groups can work around a table.

How does it work?

1. Pupils are presented with a picture of a hot air balloon.



2. Pupils are given a structured set of questions around a particular issue, including:
 - **Who needs to be in the balloon?** Pupils write the names of key stakeholders around the issue - people who need to be on board in order for it to go anywhere.
 - **What needs to be in place for the project to be successful?** On the balloon itself, pupils note all the elements which they think are necessary in order for the project (planning) to be successful.
 - **What is holding it back?** Next to the anchor pupils note the issues which may hinder a successful start to the project.
 - **What will make it fly at great speed?** Pupils note above the hot air balloon what developments would allow the project to move forward effectively, such as commitment, motivation and creativity.
 - **What might blow the balloon off course?** On either side of the balloon pupils note the problems which may arise during the course of the project.
3. Once completed, pupils could compare and contrast their balloons to further enhance planning.
4. Additional tools such as **Five Questions** might be used to explore ideas further.

HOT SEATING

Skills

- Working with Others
- Being Creative
- Thinking, Decision-Making

What is it?

This creative in-role activity can be a useful tool to encourage discussion about a particular issue and share information.

Implications for classroom layout

A single hot seat should be placed facing the group. Alternatively, in order to facilitate more relaxed interaction, the hot seat might be placed in the middle of a circle.

How does it work?

1. Pupils are allocated a particular character, or alternatively they think of a role themselves relevant to the issue in question.
2. Pupils could research the role in groups or individually.
3. Other pupils in groups could be encouraged to think up challenging questions for the person in the hot seat.
4. The character in question is put in the hot seat and questioned by fellow pupils. This may help pupils to feel empathy for a particular person or viewpoint, particularly a view which they do not normally share.
5. An idea or issue could also be placed on the hot seat, such as the war in Iraq, human cloning, the use of wind farms. Using this technique, answers can come from anyone in the class. Alternatively, for the latter example a Geography teacher might be brought in to share his or her views on the hot seat.
6. A mystery game could also be played out using this technique, with class members having to guess the identity of the person in the hot seat.
7. A debrief afterwards could involve asking pupils what they learned, what they found interesting and if they would challenge anything which the person in the hot seat said.

Possible Characters/Roles:

- Second world war
- Factory owner in India employing children
- Abylai khan

8. It is also useful for teachers/facilitators to assess what gaps may exist in a group's level of knowledge and what future planning may be needed. A KWL grid could be created by pupils to plan future work around the issue at hand.
9. As an additional competitive game, pupils might be given a topic or character to research and then hot seated for one minute to share as much information as possible with the class without hesitating or repeating themselves. If a possible infringement occurs, pupils might make a challenge to oust the person from the hot seat.

JEOPARDY

Skills

- Managing Information
- Thinking

What is it?

This activity encourages pupils to think about the quality questions which may lead to a particular answer. It has the potential to stretch more able pupils who may think creatively about possible alternative questions.

How does it work?

1. Pupils are given the answer to a question which may be of relevance to the topic being explored. Answers may range from purely factual, such as a date, a name or place to an emotion or abstract concept.
2. Pupils must think of the question that matches each answer.
3. If the answer does not have a straightforward question, pupils compare and contrast the questions they have come up with and justify how they arrived at a particular question.

Example answers and questions:

- 1066 (When was the Battle of Hastings?)
- Angela Merkel (Who is the first female German Chancellor?)
- Humiliated (How did black people in South Africa feel during Apartheid when they weren't allowed on the buses?)

2. Pupils must think of the question that matches each answer.
3. If the answer does not have a straightforward question, pupils compare and contrast the questions they have come up with and justify how they arrived at a particular question.

JIGSAW**Skills**

- Thinking, Decision-Making, Problem-Solving
- Working with Others

What is it?

This activity can be used as an icebreaker for new groups, as a team-building activity, as a means of gathering information, as an introduction to a particular topic or as a first step for future planning, decision-making or extended discussion. It can add an interesting and motivational twist to a set of tasks. See **Lifelines** for another activity with similar aims.

Implications for classroom layout:

Pupils will need ease of access around the room in order to find other people with a part of their jigsaw. Alternatively, groups which have already been allocated may be given their jigsaw to assemble at desks.

How does it work?

1. Beforehand, the facilitator creates a jigsaw with a set of challenges written on it.

This may be created simply on A4 paper/cardboard and cut into pieces or by using an IT application.

Icebreaker:

- Write down the name of everybody in your group.
- Each person in the group draws a picture of their favourite hobby.
- Find out one claim to fame from each person.

Topic: Safety in the Laboratory

- Write down two important rules when moving around the lab.
- Think about five dangers which you may come across in the lab.
- Note three safety precautions to prevent accidents.

History:

- Write down two big events in your life in the past year.
- Write down three big news events in the past year.
- Think about what we may have learned from these events.

2. Pupils receive a piece of the jigsaw.
3. Pupils must move around the room to find others with a piece of their jigsaw. Jigsaws, for example, may be colour-coded.
4. Once pupils have found their random group, they work as a team to put the jigsaw together and to complete the challenges.
5. The facilitator may wish to set a time limit to add an element of competition.
6. A **debrief** after this activity may be beneficial.
7. This activity could be followed by an extension task such as **Opinion Finders**.

JUST A MINUTE

Skills

- Managing Information
- Self-Management
- Thinking

What is it?

This activity encourages pupils to select and present key information from researched material. It also fosters active listening skills and may be linked with the **Hot Seating** technique.

Implications for classroom layout

A single hot seat should be placed facing the group. Alternatively, in order to facilitate more relaxed interaction, the hot seat might be placed in the middle of a circle.

How does it work?

1. Pupils research a relevant topic and highlight what they consider to be key information. Pupils could research the role in groups or individually.

2. After adequate research time, pupils are hot-seated and asked to present their key findings/information in just one minute.
3. Other pupils must listen carefully – if they suspect hesitation, deviation or repetition they may challenge the person in the hot seat. If a challenge occurs, timing is stopped for its duration.
4. A facilitator or group of facilitators must decide whether the challenge is valid and justify their decision.
5. If the challenge is deemed to be valid, the pupil in the hot seat is out and must leave the seat. The pupil who made the challenge receives a point.
6. If the challenge is rejected, the pupil continues until another challenge is made or until the minute is up. If the pupil manages to stay in the seat until the end they receive a point.
7. As an extension activity, pupils may do a **Mind Map** to bring together and to structure all the information they have gathered during the course of the activity.

MIND MAPS

Skills

- Managing Information
- Self-Management
- Thinking
- Being Creative

What is it?

Just like the brain stores information by connecting tree-like branches, learning is most effective when connections are made and then structured. Mind Maps reflect this and are useful as planning and revision tools. They appeal to different learning styles such as visual and kinaesthetic and encourage pupils to think about connections in their learning content. They oblige pupils to use both sides of the brain. If used for planning, they can be added to and extended as the topic continues. See the **Consequence Wheel** and **Fishbone Strategy** for similar visual activities which ask pupils to think about cause and effect.

How does it work?

1. Pupils write the main topic or issue in the centre of a large page.

Example Topics for mind-mapping:

- Geography: rivers
- Kazakh language: characters or themes in a book
- History: the Armada
- Foreign Languages: vocabulary based on the context 'leisure'.

2. Using branches, pupils draw the main ideas around the central concept, connecting them to the centre. Pupils could use a different colour for each main idea and highlighters to underline key words and concepts. Pupils could also add images to enhance further the visual aspect of their map.

3. Pupils draw sub-branches in order to highlight ideas connected to the main branch.

4. If used as a revision tool, pupils might want to use the mind map as a springboard for more extensive revision. They might, for example, wish to develop revision notes on a postcard – one postcard for each sub-branch. These postcards could contain the same colours and images as the relevant sub-branch on their mind map.

5. A **debrief** after completion of the mind map may encourage pupils to think about why they clustered particular ideas together as well as how the map has clarified their thinking.

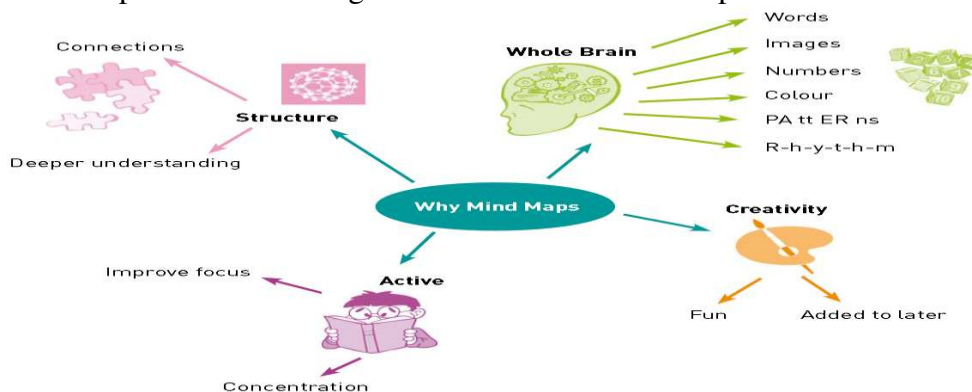

MIND MOVIES

Skills

- Being Creative
- Thinking, Decision-Making, Problem-Solving

What is it?

This creative activity can be a useful tool for introducing a topic, encouraging pupils to engage in discussion about a particular issue and sharing ideas.

How does it work?

1. Pupils close their eyes.
2. The facilitator reads a short story or explains a scenario to the class.
3. Pupils are asked to imagine what is happening or what is being explained in their minds.
4. Once the story or explanation has been completed, pupils are asked to continue where the reader left off and develop the story/scene in their minds for a further period of time.
5. Pupils then describe, either in groups or as a whole class, what developments took place in their mind movies. This might be a good way to develop discussion on issues.

Example Scenarios:

- A Human Rights issue
- A peer pressure story (boy encouraged by friends to steal from a shop)
- A simple story in a Foreign Language
- The execution of Marie Antoinette.

6. This activity might be used to encourage pupils to think about alternatives to different scenarios. Pupils' mind movies could be built upon using a **Consider All Factors** or **Plus-Minus-Interesting** activity.

MYSTERIES

Skills

- Thinking, Decision-Making, Problem-Solving
- Working with Others
-

What is it?

This activity asks pupils to use problem-solving and decision-making skills to solve a mystery, make a decision or explore potential explanations for an event. This activity will include a **debriefing** session afterwards. The method encourages pupils to produce reasoned arguments, based on knowledge and understanding of an issue, as well as sound evidence.

Implications for classroom layout

This activity might be undertaken in a large group with pupils sitting in a circle or semi-circle, or in small groups around a desk.

How does it work?

1. Pupils are given a set of 20 to 30 statements about a particular issue. If this is a whole-class activity, each pupil might be given one statement which they read out to the group. Alternatively, pupils in small groups might be allocated a set of statements.
2. If the statements will lead to a decision being made by the group, pupils could be encouraged to consider each statement in turn in order to establish its meaning and to discuss all possible factors.

Topic: Modern Languages – Subject Choices (statements in the target language). Pupils must then discuss in the target language which subjects a pupil should choose for ‘A’ level and why:

- Jimbob is a keen athlete.
- Jimbob’s geography teacher is very funny.
- Jimbob hasn’t done his geography homework all week.
- Jimbob would like to be rich in the future.
- Jimbob loves good food but can’t cook very well.

- After time for group discussion, pupils should feed back on their decisions and justify them effectively and articulately, using reasoned argument and evidence, if appropriate.
- In a possible **debrief** afterwards, pupils could concentrate on the processes that led to decisions being made or problems being solved. How did groups arrive at a decision? Where there a variety of opinions? How was consensus reached? Were judgements justified effectively? Were judgements articulated effectively? Were there allocated roles within the group and how effectively were these carried out?

ODD ONE OUT

Skills

- Thinking, Decision-Making, Problem-Solving
- Working with Others
- Managing Information

What is it?

- Odd One Out is a useful activity which can be incorporated at any point of a topic – as a springboard for initial exploration of the topic or as a tool to consolidate knowledge. It obliges pupils to think about the characteristics of words, sentences, ideas, places, people or things – depending on the learning area in question. They are encouraged to explore for themselves the similarities and differences between these things, to foster an understanding of any other relationships between them and to categorise accordingly.

•

How does it work?

1. Pupils cluster in pairs or groups.
2. Pupils are given a set of key words/ideas/places/things or people, depending on the learning area and topic. These may come, for example, in the form of a list or grid on an Overhead Projector or hand-out.
3. Pupils must find the odd one out on each grid or list. Often there may be no right or wrong answers and any word might be the odd one out. Pupils must, therefore, give a justified and valid response as to why they chose a particular word and the nature of the relationship between the other words on the list.

Topic: Modern Languages – My House (words in the target language)

- bed, oven, fridge, TV, wardrobe, curtains, garage, chair, bath, bedside table.
- Garage might be the odd one out because it is the only room;
- Curtains might be an odd one out because all the rest either have a floor or stand on the floor.

This activity can encourage discussion in the target language.

4. As an extension activity, pupils could suggest another related word to add to those which are not odd ones out. Alternatively, pupils could think of their own odd one out list or grid.
5. A **debrief** afterwards might concentrate on how pupils made the connections between the words, the processes involved and whether the group work has helped pupils to see different connections which they otherwise might not have considered.

OPV (Other People's Views)

Skills

- Managing Information
- Working with Others
- Thinking, Problem-Solving, Decision-Making

What is it?

This method encourages pupils to view the other person's/opposing point of view on a particular issue or topic. Pupils think about how sharing opinions can help to gain new perspectives on factors, consequences and objectives that underpin the issue in question. Pupils think about how a particular point of view might be relevant for the person holding it, but how it should not be imposed on others. See the **Consider All Factors** activity for ideas on collating a list of comprehensive factors affecting an issue.

Implications for classroom layout

If used in conjunction with a carousel activity, pupils might need to rotate in groups to different desks in a room. Alternatively, pupils could remain seated and pass a flip chart sheet to the group beside them after the allocated time.

How does it work?

1. The facilitator should discuss with pupils the importance of involving other people in decision-making and problem-solving activities. People's different backgrounds, interests, understanding and values can enrich and broaden the perspectives of individuals and pupils can gain an insight into the varying perspectives within a topic.
2. Pupils move around the class asking for opinions and noting them on a page. Once they have five *differing* opinions, pupils summarise the opinions at the bottom of the page and say which one they most agree with and why.

Example OPV Scenario

A lawyer is defending a youth in court who is accused by his next-door neighbour of breaking the window of his car. The youth is also accused of terrorising the neighbourhood – throwing stones at windows, jumping on cars, bullying younger children. Decide the different viewpoints which may exist in this scenario and who might hold them.

3. Once completed, pupils might rotate in groups and view the factors which other groups have noted. They may wish to use the '**Two Stars and a Wish**' strategy as a means of peer assessment.
4. Pupils could then be given time to modify or add to their original opinions based on what other groups have written on their sheets.
5. A **debrief** afterwards to bring together all factors as a whole group might be beneficial.
6. Further simulation activities such as **Conscience Alley** and **Hassle Lines** might be employed at this point to develop certain opinions further and to encourage pupils to articulate particular viewpoints.

PEOPLE BINGO

Skills

- Working with Others

What is it?

This activity can be used as an icebreaker for new groups, as an introduction to a particular topic or as a means of developing communicative skills. It requires movement and communication with numerous others.

Implications for classroom layout

A large space is needed for ease of movement and interaction.

How does it work?

1. Everyone receives a Bingo sheet divided into squares of nine, twelve or sixteen.

2. Each square contains a challenge relevant to the topic or purpose of the activity. For example:

Group Icebreaker:

- Find three people who have blue eyes.
- Find three people who have visited America.
- Find three people who have a pet dog.

Topic: Healthy Living

- Find three people who cycle to school.
- Find three people who eat organic food.
- Find three people who drink more than three litres of water per day.

3. When pupils find a relevant person for a particular statement, they might ask that person two further questions of their own about the statement in question. This might be a good opportunity for extended discussion. For example:

Topic: Healthy Living

- Find a person who eats organic food.
- Possible extension questions:
 - What organic food do you eat?
 - Why do you eat organic food?

4. In a **debrief** afterwards the teacher might ask pupils what they remembered or an interesting thing they learned from another pupil through the extension questions.

5. If time does not permit for the creation and photocopying of Bingo sheets, the teacher might write numbered sentences onto a board, overhead projector or flip chart. Pupils could then write the numbers down and put the name of the person they find next to the right one.

SIMULATION

Skills

- Working with Others
- Being Creative
- Thinking, Decision-Making

What is it?

This creative role-play activity is a useful tool for encouraging pupils to engage in discussion about a particular issue and to share information.

Implications for classroom layout

Room is needed for pupils to move around.

How does it work?

1. In simulation pupils react to a specific problem within a structured environment e.g. mock court, parliamentary hearing, council meeting, facilitation meeting. It is extremely useful for promoting expression of attitudes, opinions and values, fostering participation and developing empathy. However, it might also be time-consuming as it requires a considerable amount of preparation. The scenario should be relevant and realistic, provide adequate information to give pupils a comfort zone when acting out their roles and build up pupil confidence by using group simulations before they are asked to carry out individual role plays.

SNOWBALLING

Skills

- Working with Others
- Thinking, Problem-Solving, Decision-Making

What is it?

This technique enables pupils to think about their own responses to issues and gradually begin a collaboration process with those around them to consider their thoughts on the same theme. It is a useful way of encouraging less vocal pupils to share ideas initially in pairs and then in larger groups. It also ensures that everyone's views on an issue may be represented and allows a whole class consensus to be arrived at without a whole class discussion.

Implications for classroom layout

A large space is needed for ease of movement and interaction. Alternatively, pupils could form clusters around desks and move seats accordingly.

How does it work?

1. A relevant question is asked or scenario described.
2. Pupils individually write down their thoughts, opinions and/or suggestions.
3. Pupils form pairs and compare answers. They discuss their positions and reach an agreed or compromised position on the issue, which is then recorded.
4. Pupils move into groups of four and undertake a similar process. Another agreed position is reached and noted.
5. The group of four becomes a group of eight and the process is repeated. A further agreed position is reached.
6. As the groups get bigger it will be necessary to elect a spokesperson/facilitator, time-keeper, resource manager, scribe, etc.
7. A final whole-class position is then discussed and justified.
8. The view of any pupil who objects strongly to the agreed position could be recorded if the individual feels that their opinion is not adequately represented.
9. A **debrief** afterwards might explore not only knowledge and understanding, but also the process of the activity: how did pupils come to a decision? How was compromise reached? What skills were they using?

SWOT (Strengths, Weaknesses, Opportunities, Threats)

Skills

- Working with Others
- Thinking, Decision-Making, Problem-Solving

What is it?

This method helps pupils to examine all sides of a proposal. It can be used during the preparation stages of action planning to develop possible future initiatives. It may also be a useful tool for the evaluation of a group or event, in order to think about what has gone before and to look for future implications.

Implications for classroom layout:

This activity can be carried out in different ways. A **paper carousel** may be used to gather information, in which case the facilitator may wish to think about ease of movement for groups between desks. Alternatively, pupils can remain seated in groups and use the template below to consider the issues.

How does it work?

1. The facilitator may need to discuss with pupils the meaning of SWOT and explain what each term means, particularly the possible distinction between ‘strength’ and ‘opportunity’, ‘weakness’ and ‘threat’. ‘Opportunity’ and ‘threat’ should both concentrate on possible *future* implications, whilst ‘strength’ and ‘weakness’ may both involve the generation of a list of positives and negatives of the proposal as it stands, based on a consideration of what has gone before.
2. Pupils are given the proposal to discuss or evaluate. Ideas are placed under the relevant heading (S-W-O-T).
3. The facilitator may wish to concentrate on one heading at a time and get feedback before moving on to the next heading. For example, pupils might be given time to consider ‘strengths’ before moving on to ‘opportunities’.
4. During feedback, the facilitator may wish to use questions such as: what is good? What is bad? What might happen now? What might prevent future progress?
5. A **debrief** of group work might be beneficial.
6. Ideas arising from the activity might be explored further using the **Five Questions** technique.

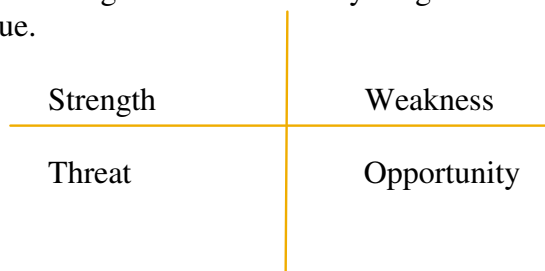

TALKING HEADS

Skills

- Thinking, Decision-Making, Problem-Solving
- Working with Others

What is it?

Any pupil who is familiar with the novel ‘Lord of the Flies’ will know about the conch. Whoever was holding the conch could talk uninterrupted without fear of being shouted down. This activity, likewise, offers pupils the chance to give their thoughts, ideas and opinions on an issue without being interrupted. It also focuses on the **active listening** skills of pupils. See **Stick Debate** for a similar activity.

Implications for classroom layout

The facilitator may wish to seat pupils in a circle or semi-circle. The room must therefore have enough space to allow for this. Alternatively, pupils could still sit at their desks and the facilitator could pass the conch to people who wish to speak.

How does it work?

1. A suitable object is identified as the talking tool. Ideas for a suitable object might include objects with heads (hence the title) such as a cuddly toy (obviously depending on the age and interests of the pupils!!) or a puppet. A hat which pupils can put on when it is their turn may be an alternative.
2. Pupils hold discussions around a particular issue. The only person who is allowed to talk is the person holding the talking tool.
3. It is advisable not to simply pass the object around one person at a time. Some pupils might be thinking so much about what they are going to say when their turn comes that they do not listen to what is being said by others. This activity will not work as effectively if pupils feel nervous or even intimidated. The object could be placed in a central place and returned there once people have finished speaking so that somebody else can pick it up.
4. Pupils should instead be encouraged to listen carefully to what is being said and then, if they wish, to comment constructively and progressively, thus enhancing their active-listening skills.

TWO STARS and a WISH

Skills

- Working with Others
- Thinking, Decision-Making
- Self-Management

What is it?

This method can encourage constructive peer assessment amongst individuals or groups of pupils. This peer-assessment technique will ultimately develop a pupil's own ability to evaluate and improve their own work. It allows pupils to see different approaches and outcomes to a task and to modify future work as a result.

Implications for classroom layout

Ideally, pupils should rotate in groups around different stations within a room.

Alternatively, pieces of work could be passed around pupils seated in groups.

How does it work?

1. Before commencing this activity, pupils could review their own work using the two stars and a wish method (see point three below).
2. Once a piece of work has been completed, pupils can rotate in groups to view other people's work.
3. Pupils carry a set of yellow Post-It slips. For each piece of work they review, pupils write down two things they like and express a wish which they think would enhance the work in question.
4. Pupils then return to their own piece of work to read through and discuss what others have indicated on their Post-it slips.
5. They then make a list of stars and wishes for their work and indicate in a short written evaluation how they intend to enhance their work next time.

USING PHOTOGRAPHS

Skills

- Working with Others
- Thinking, Problem-Solving

What is it?

Photographs can be used to stimulate discussion. They can be used in conjunction with other methodologies in this book such as **Back to Back**. A lot of the following methods will also work with a moving image.

Here are some other suggestions:

- Display a range of images and/or cartoons relating to a particular issue (e.g. poverty) and ask for their immediate response to them. What is the photographer or cartoonist

trying to say about the issue? Do pupils agree/ disagree? How do the various images make them feel?

- Pupils could choose a photo (e.g. a favourite or a photo that makes them feel uncomfortable etc.) and then explain to their group why they have chosen it.
- Pupils in groups are allocated an image or photograph and asked to put a caption underneath it (e.g. an illegal immigrant coming into the country). Groups could then compare and contrast their captions, discussing in particular how the choice of caption can elicit a variety of responses (e.g. some will focus on hope, others on despair, charity, shock etc.).
- Give each group a photograph centred on a larger piece of paper (e.g. a photo highlighting a controversial issue). Ask pupils to question the photograph and to record their questions around the outside of the photo (e.g. What is the issue? Who is involved? What does that person standing to the side think? etc.). Questions can be used to stimulate further discussion. Alternatively, pupils might wish to generate ideas on an image by noting around it the thoughts, ideas and words which come into their heads whenever they see it for the first time.
- Ask pupils to develop a role play or simulation based on a photo, image or cartoon. They can name individuals in a picture, invent relationships between them, imagine how each person feels, etc. They should then take on the roles and act out what they think is happening and what might happen next. Each pupil could choose a character from a photograph and take on the role. Other class members can then question them in role.
- Pupils could take photos using a digital camera and incorporate them into collages, presentations, etc.
- Photographs could be used for a **Memory Game** activity, in which pupils are shown a picture or cartoon which they must study in order to remember details. Pupils then write down or draw the details from the picture. This might be good for focusing pupils' attention on extrapolating detail.

WALKING DEBATES

Skills

- Thinking, Decision-Making

What is it?

These activities explore diverse opinions and emotions on issues. They might be used as a lead into a particular topic and to gauge pupil interest and base understanding of the issue in question. They require pupils to take a stance on the issue and allow everybody to have a voice, even if they do not speak out. Pupils are confronted with ambiguity and grey areas, and it helps them to see that opinions often have to be justified with informed knowledge of the matter under discussion. There are various types of walking debate. The most common is

possibly the Four Corners Debate, which is outlined below. Other varieties include the **Spectrum Debate**, the **Value Continuum** and the **True or False Line**.

Implications for classroom layout

A large space is needed for ease of movement and interaction. Alternatively, if there is not enough room, pupils could be given the four statements on a card (agree, disagree, agree strongly, disagree strongly). Pupils could hold up a particular card when each statement is read out.

How does it work?

1. A range of statements are read out.
2. Pupils are allowed time to consider their opinion.
3. Pupils then move to the corner that best describes how they feel about the statement. Pupils could be encouraged not to ‘go along with the crowd’, as there are no right or wrong answers.
4. Statements should evoke a range of responses (e.g. “*footballers earn too much money*” is a better statement to use than “*all footballers earn too much money*” since the first statement leaves room for some interpretation).
5. As pupils move, they should explain why they are in that corner. Views could be obtained from all corners.
6. Subsidiary questions could be used to draw out more complex issues and to refine the initial statement.
7. Pupils are allowed to move during the discussion of each statement if issues arise that challenge their original opinion.
8. If pupils do switch then they should explain why.
9. A **debrief** after the activity could discuss the issues upon which there was consensus and issues that divided the class.

Sample statements might include, for example:

Topic: Sport and Personal Health

- Football players should give half their income to charity.
- Sports stars found guilty of doping should be banned for life.
- Chips should be banned from school cafeterias.

Possible activities to facilitate discussion and debate

CIRCLE TIME

Purpose:

Sharing ideas, experiences, feelings. Furthering understanding of self and others. Articulating group issues.

Implications for classroom layout:

Everyone sits in a circle either on chairs or on the floor. There is an item (such as a bean bag or ball) that is held by whoever is speaking.

How does it work?

The teacher sits on the same type of chair or cushion as everyone else. This helps to signal that what is happening is a special kind of classroom activity in which the teacher is a facilitator rather than a director. The teacher has a special responsibility to make sure that structured rules of the Circle Time are kept, that everyone's emotions are protected and that suitable activities are prepared. The teacher must also be ready to draw a session a close students are persistently breaking the rules.

The most important thing about the rules for circle time is that they should be discussed and agreed by all members. This is one of the first activities that should take place. Three basic rules which should be discussed are:

- Only one person speak at once - the talking object helps this rule
- You can "pass" if you don't want speak about something
- No put downs



[Return to contents](#)

PHILOSOPHY FOR CHILDREN

Purpose:

Philosophy for children aims to encourage children (or adults) to think critically, caringly, creatively and collaboratively. It helps teachers to build a 'community of enquiry' where participants create and enquire into their own questions, and 'learn how to learn' in the process.

Implications for classroom layout:

Arrange the chairs in a circle and (if you feel it is required) have an item (such as bean bag a ball) that is used to denote who is speaking. Place stimulus material around the room for students to view.

How does it work?

Introduce the topic and the process. Students begin by having a few minutes to look at some of the stimulus material. On returning to the circle they are given 1-2 minutes to think of questions related to the topic/stimulus they would like answered. These are shared and a vote is taken on which question to discuss.

Teacher acts as facilitator – reframing questions as required, posing development questions or mediating the group to ensure all can participate.



SNOWBALLING

Purpose:

Encourages use of negotiation, empathy and reasoning

Implications for classroom layout:

Standard classroom for group work

How does it work?

First, students have to individually produce an answer. They then share it with a partner and turn their two answers into one agreed upon answer. The pair then joins up with another pair and repeats the process. This way, four answers are synthesised into one.

- e.g. First student chooses three things for an ideal life.
Pair then discuss and synthesise their 6 down to three.
The four does the same again.



LISTENING TRIAD

Purpose:

Structured means of eliciting information, developing concepts and understanding and processing what is said. Also promotes self-awareness through role of observer.

Implications for classroom layout:

Students in threes, two sat facing, one slightly offset –not engaged but observing.

How does it work?

Pupils work in groups of three. Each pupil take on role of talker, questioner, recorder. The talker explains something, or comments on an issue, or expresses an opinion. The questioner prompts and seeks clarification

The recorder makes notes and gives a report at the end of the conversation.

Next me, roles are changed.

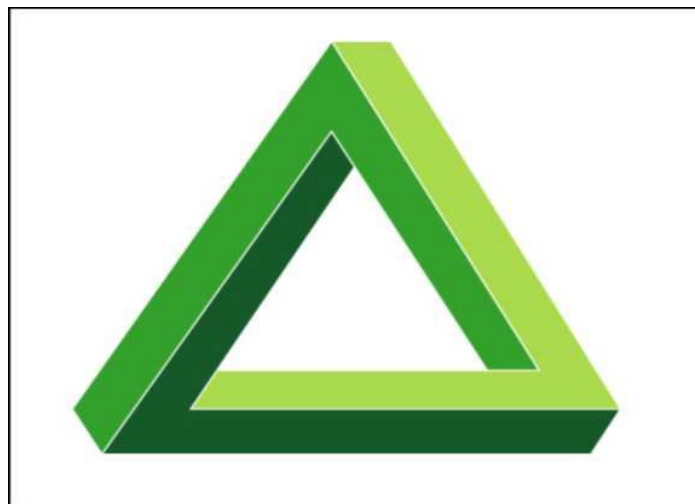

ENVOYS

Purpose:

Active listening, public speaking and clarity of exposition, sharing and creating interdependence

Set Up:

Pods around the room of groups 3-4

How it works:

Once groups have carried out a task, one person from each group is selected as an ‘envoy’ and moves to a new group to explain and summarise, and to find out what the new group thought, decided or achieved. The envoy then returns to the original group and feeds back. This is an effective way of avoiding tedious and repetitive ‘reporting back’ sessions. It also puts a ‘press’ on the envoy’s use of language and creates groups of active listeners.



[Return to contents](#)

JIGSAWING**Purpose:**

Structured way of dealing with a series of questions and promoting team work.

Set Up:

Pods around the room of groups 3-4

How it works:

The advantage of a 'jigsaw' is that it offers a structure for group work, and promotes a range of speaking and listening.

- The teacher divides the whole class into small groups (commonly four pupils per group). These are teacher-initiated in order to make each group reflect the balance of the whole class – gender, ability, attitude.
- Each *Home Group* is given a common task. Handouts are employed in order to set the task. Reading material is kept to a manageable length and complexity. If the home groups are of four, then there are four questions or tasks within the main task – one for each member of the group. Questions or tasks are allocated within each group, through negotiation between the pupils.
- All the pupils who have selected a particular question or task regroup into *Expert groups* and work together on what is now a common problem and outcome. By the time this stage of the session is completed, each has become an expert on this matter, through discussion and collaboration with the other 'experts'.
- Original groups reform. Dissemination begins. The home groups are set a final task. This could be a group outcome, or an individual task. The crucial element is to ensure that pupils have to draw on the combined 'wisdom' of the home group in order to complete it successfully.



[Return to contents](#)

Find Out More: <http://serc.carleton.edu/introgeo/cooperative/jigsaw.html>

VALUE CONTINUUM

Purpose:

To express opinions, show values, discuss differences of opinion, engage in public discussion.

Set Up:

Use a piece of rope or string for the continuum; have arrows pointing on the board; place the two extremes of opinion on opposite walls.

How it works:

In this format students or groups of students have to respond to a thought provoking statement by saying to what degree they agree with it. There are a number of ways this can be used: the students could be asked to come and stand at the point on a line that represents their individual opinion, alternatively, first they could be asked to discuss a statement in groups and then for one of the group to come up to the front and place their groups card/token somewhere along the line,

explaining the position their group have taken as they do so. This is an excellent format for comparing responses to different questions and finding out contradictions in their thinking **(from**

<http://www.at-ristol.co.uk/cz/teachers/Debate%20formats.doc>)

Find Out More <http://www.english-teaching.co.uk/learninglearning/valuecon>nuumpg.pdf>

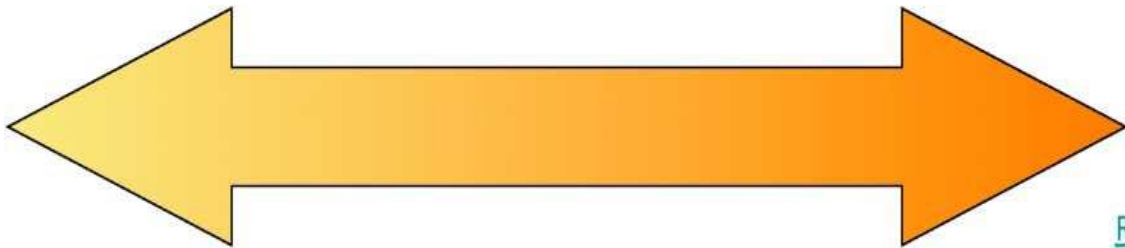

[Return to](#)

COLDFISH BOWL**Purpose:**

Gives opportunities for group presentation of ideas, development of reasoning, analytical questioning, exchange of ideas.

Set Up:

Chairs at the for group, rest of class sat as audience.

How it works:

Like hot seating except a whole group comes to the front and expresses their views. They are in the goldfish bowls, with other students able to question them, push for clarification and so on.

Find Out More http://www.xpday.org/session_formats/goldfish_bowl

**SIX THINKING HATS****Purpose:**

To breakdown different parts of thinking in order to discuss more effectively and be more aware of the influences on your own thought.







Set Up:

Nothing specific

How it works:

There are six hats, each representing a different element of thinking. Students are given a hat (real or imaginary) and asked to think through the discussion using that hat. The idea is to thus create a map covering all the different elements of an issue or idea. The class could be divided into different hats and the teacher manages the discussion.

Six Thinking Hats (De Bono)

	White hat: facts, neutral, objective information
	Red hat: emotions, hunches, intuition, gut feelings
	Black hat: critic, analyst, logical negative
	Yellow hat: sunshine, optimism, logical positive
	Green hat: creative, growth, possibilities, ideas
	Blue hat: cool, agenda, process, organizer, overview, decision

FREE DISCUSSION**Purpose:**

Encourage responsibility, student-led, avoids teacher focus or retreading of tired points.

Set Up:

Groups or whole class, circle, pods or table and chairs

How it works:

This can be done with smaller groups or the whole class. As it is not structured this sort of discussion may require some more facilitation. This can be the teacher or session leader for the whole group but if there are a number of groups staffing may not allow a facilitator for each group. In this case one option may be to ask one of the students to act as a facilitator, this is probably a technique to use once the students have experienced positive models of how a facilitator should act and discussed key aspects of behavior in this role.



RADIO PHONE-IN

Purpose:

Active listening, shows many sides of a discussion

Set Up:

Teacher (or student) Is the radio host with four guests (students) and an audience (rest of class)

How it works:

There is a topic to discuss, led by the radio host. The four guests receive role-play cards and are asked to take on that character for the discussion. Audience peer assesses, 'rings - in' with questions, takes notes with a listening frame and so on.



[Return to contents](#)

CIRCLE OF VOICES**Purpose:**

Generate ideas, develop listening skills, have all students participate, equalize learning environment

Set Up:

Moveable chairs preferable

How it works:

This method involves students taking turns to speak. Students form circles of four or five. Give students a topic, and allow them a few minutes to organize their thoughts about it. Then the discussion begins, with each student having up to three minutes (or choose a different length) of uninterrupted time to speak. During this time, no one else is allowed to say anything.

After everyone has spoken once, open the floor within the subgroup for general discussion. Specify that students should only build on what someone else has said, not on their own ideas; also, at this point, they should not introduce new ideas (Brookfield & Preskill, 1999)

(all from

http://cte.uwaterloo.ca/teaching_resources/teaching_types/Other/gw_types_of_small_groups.pdf)

**POST – IT DIALOGUES****Purpose:**

Public discussion without necessarily having to ‘speak’ publicly, visual a, kinaesthetic and auditory elements, good for having something tangible to discuss ‘around’

Set Up:

Post-it notes for each student, space to move around

How it works:

Lots of different ways – could have a few sheets of sugar paper with statements or questions on and students read them and post comments; groups of 3/4/5 have to answer question on post its, or produce comments, which they then share, discuss and present; could use ‘role on the wall’ and students express opinions/emotions on post-its.

**ROTATING STATIONS****Purpose:**

Build on others' ideas, cover a topic or question holistically, active and pacy

Set Up:

Series of stations around the room with stimulus, sugar paper and pens (or give each group a different coloured pen to take around – therefore keep track of who's contributed what)

How it works:

Locate each small group at a station where they are given 10 minutes to discuss a provocative issue and record their ideas on newsprint or a chalkboard. When this time is up the groups move to new stations in the classroom where they continue their discussion, based on the ideas they encounter from the previous group. Rotations continue every 10 minutes until each group has been at all of the positions and has had a chance to consider all of the other groups' comments

(from http://drscavanaugh.org/discussion/inclass/discussion_formats.htm)

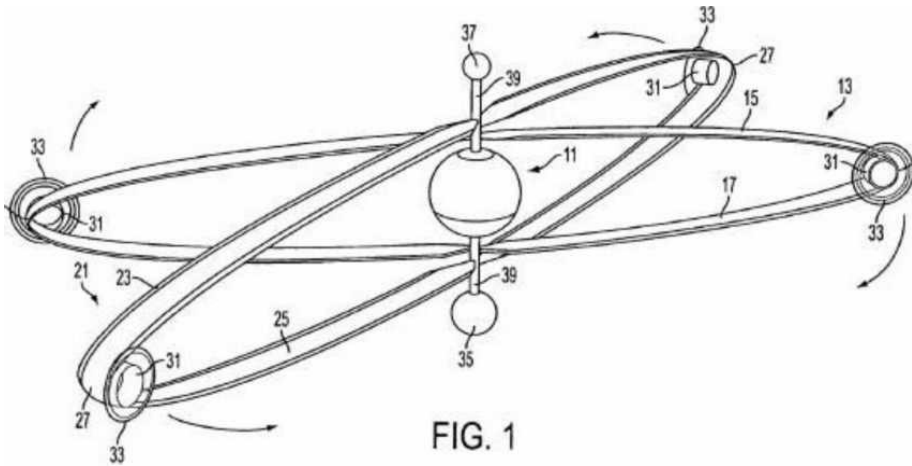

[Return to](#)

THINK – PAIR - SHARE

Purpose:

Structured way of developing ideas and thoughts

Set Up:

Nothing specific

How it works:

See below

Find out more http://www.eazhull.org.uk/nlc/think_pair_share.htm

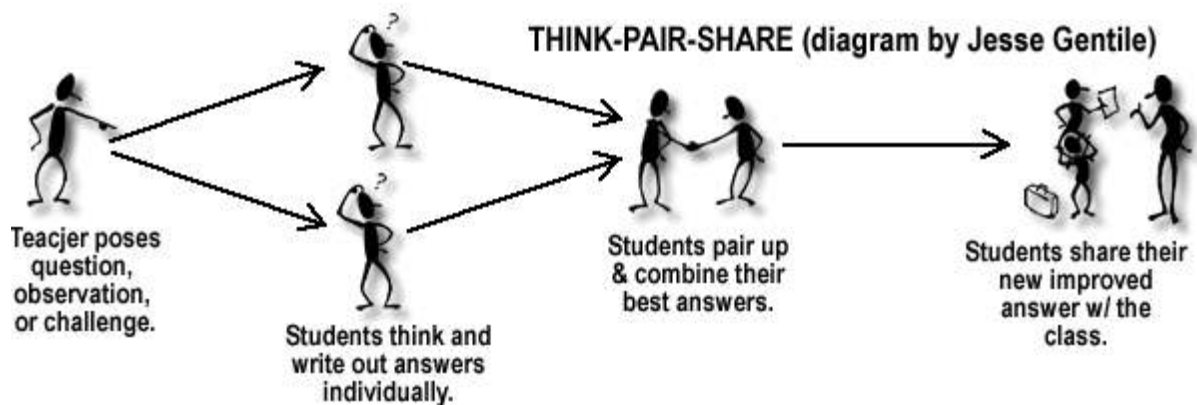

THREE STEP INTERVIEW

Purpose:

Structured way of developing ideas and thoughts

Set Up:

Pods of four

How it works:

Divide four - member groups into two pairs: A and B, C and D. In step 1, A interviews B while C interviews D. In step 2, reverse roles: B interviews A while D interviews C. In step 3, share - around: each person shares information about his/her partners in the group of 4.
(From http://drscavanaugh.org/discussion/inclass/discussion_formats.htm)



Classroom activities to promote learning how to learn

This section contains activities offered by Watkins et. al. (2000). The focus is on learning *about* learning. The purpose is to help pupils explore, reflect on and learn about the processes of learning.

The principles about learners and learning which underlie these activities are as follows:

1 An effective learner is a person who has gained an understanding of the processes involved in learning and is able to apply that understanding in learning across a wide range of contexts.

2 Effective learning involves processes of:

- making connections about what has been learned in different contexts
- reflecting about one's own learning and learning strategies
- exploring how the learning contexts have played a part in making the learning effective
- setting further learning goals
- engaging with others in learning.

The activities in this section are not, therefore, related to particular subject areas but, rather, to the processes of learning, and of learning in different contexts. The overall aim is to enhance pupil learning across a range of different contexts. The activities are structured to have a sequence and a progression. They have been designed to be pupil and teacher friendly and could be used with secondary or junior pupils, but they would need adaptation for younger learners.

When planning for effective learning, the tasks and processes need to promote:

- active learning
- collaborative learning
- responsibility in learning
- learning about learning.

In order to achieve this the activities are carefully structured around stages in the learning cycle.

Do The learners engage in a variety of tasks and processes which require reflection, collaboration and group work.

Review The learners reflect on the activity and evaluate the cognitive and affective aspects which may have helped or hindered their learning both as individuals and as part of the group.

Learn The learners process the insights and understandings which emerged in the review stage about the learning. These may touch on:

<i>why</i>	<i>purposes in learning</i>
<i>how</i>	<i>do strategies in learning</i>
<i>what</i>	<i>result effects in learning</i>
<i>how</i>	<i>feel feelings in learning</i>
<i>when, who with, where</i>	<i>context of learning</i>

This then leads to learners developing new strategies and/or revising their old strategies for learning.

Apply Learners reflect on and make plans about using their new or revised strategies in different learning contexts. The role of the teacher is crucial in these activities in promoting effective learning

Do The teacher encourages and supports the learners in engaging actively in the activities, tasks and processes.

Review The teacher facilitates the reflection, discussion and feedback and supports the emergence of new understandings and insights and the learners' evaluation of strategies.

Learn The teacher helps the pupils to make the learning explicit, drawing out the insights and understandings that emerged in the review stage, helping to compare and contrast present strategies and how they can be revised and developed for the next stage.

Apply The teacher helps the learners to plan future action differently in the light of new understanding, by promoting transfer of learning, planning of strategies for specific situations and contexts, and goal-setting.

HOW DO WE LEARN BEST?

This review activity can help you: *(Developed from Gibbs G (1981), Teaching Students to Learn: a student-centred approach, Milton Keynes: Open University Press)*

- to start to think about your own learning
- to spot some things that influence your learning
- to see some things about yourself as a learner
- to lead on to a discussion of how to improve your learning.

Review

1 On your own, think back to a past experience of learning where the experience was not a good one. It could be at school, in sports or in a hobby – but it was an occasion when you were wanting to learn and it was not such a good learning experience. Maybe you felt frustrated in the learning, or you did not learn what you wanted to.

Remember it in detail and then think about what made this not such a good learning experience. Write down the things that caused it to be like that. [3 minutes]

2 Now do the same for a *good* learning experience – where you learned what you wanted to, perhaps you enjoyed it a lot, were very involved, and so on.

What was it that made the learning so good? Write down some of the things.

[3 minutes]

3 In pairs, tell each other about the experiences you chose. Explain why the experiences were good or not.

Look for similarities and differences between what you have said. Are there some things that were alike in your experiences? Are there ways in which your preferences differ? [10 minutes]

4 In the whole group, collect up some of the comments everybody has made.

Then ask how we explain what makes a good learning experience and what makes a not so good learning experience.

Learn Did any of the following areas emerge when explaining the good and not so good learning experiences?

- *Why* you were learning, anything about your *purpose*?
- *How* did you *do* it, the *strategy* you adopted as a learner?
- *What results*, the *effects* of your learning, on you and on others?
- *How* did you *feel* regarding this learning – before, during and after?
- *When, where, who* you were *with* for this learning, the *context* you were in?

Did you find anything interesting about your own or other people's learning?

Apply Following this activity, is there something new that you want to try out in your learning? Which situation will you choose?

When?

When will you discuss with others what happened when you tried something new?

LEARNING STRATEGY QUESTIONNAIRE

How do you go about your learning? This activity can help you to spot some of your strategies in learning, and then give you a chance to think about them.

Do Read each of the six statements below, and for each one decide whether you:

Strongly Disagree mark under the column SD

Disagree mark under the column D
 Don't Know mark under the column DK
 Agree mark under the column A
 Strongly Agree mark under the column SA

1. I want to take only those subjects in school that would help me to get a job, not those that might be more interesting

2 I find that my school work can give me a good feeling inside

3 I try to obtain high marks in all my subjects because I like to beat the other kids

4 I tend to study only what the teacher says, no more

5 While I am learning things in school, I try to think of how useful they would be in real life

6 I have my way of keeping my books, notes and other class things so that I can find them easily

SD	D	DK	A	SA	
					a
					b
					c
					d
					e
					f

Did you find yourself strongly agreeing with one of the above six more than the others?

Which was it: a, b, c, d, e or f (see right-hand column)?

Now try some more:

7 If I do badly on a test, I worry about how I will do next time

8 I say what I think is right, even though others may know more than me

9 I really want to do better than anyone else in my school work

10 I learn best when I memorise things by heart

11 In reading new stuff, I am reminded of things I already know and see them in a different way

12 I try to plan my work all through the school year so that I get the best grades I can

SD	D	DK	A	SA	
					a
					b
					c
					d
					e
					f

Again, did you find yourself strongly agreeing with one of the above six more than all the others? Which was it: a, b, c, d, e or f?

Give yourself:

two points for a
'Strongly Agree'
Disagree'

one point for an
'Agree'

minus one for a
'Disagree'

minus two for a
'Strongly

Now make a total of your points in each of the six types so far on the chart.

Statement	Points	Statement	Points	Total so far
1		7		a
2		8		b
3		9		c
4		10		d
5		11		e
6		12		f

Here are a few more, to see whether there is a pattern in what you say:

13 The only reason I can see for working hard in school is to get a good job when I leave school

14 I become interested in many school subjects when I work at them

15 I like the results of tests to be put up in class so that the others can see how much I beat them by

16 I prefer learning facts and details about things to trying to understand them

17 I like to form my own ideas on a topic before I feel good about it

18 I try to do all my assignments as soon as they are given to me

SD	D	DK	A	SA	
					a
					b
					c
					d
					e
					f

19 Even when I have studied hard for a test, I worry that I may not be able to do well on it

20 I find that learning some topics can be really exciting

21 I would rather do well in school than be popular with my class mates

22 In most subjects I do enough just to pass, and no more

23 I try to relate what I learn in one subject to other subjects

24 I review soon after most lessons to make sure I understand what was taught

SD	D	DK	A	SA	
					a
					b
					c
					d
					e
					f

25 Teachers should not expect us to work on things that are not going to be tested

26 One day I might be able to change things in the world that I think are wrong

27 I will work for top marks whether or not I like the subject

28 It is better for me to learn facts and details than to try to understand general ideas

29 I find that most new things taught in school are interesting and I may even spend extra time finding out more about them

30 When a test is returned, I correct all the errors I made and try to see why I made them

SD	D	DK	A	SA	
					a
					b
					c
					d
					e
					f

31 I only want to stay in school long enough to get a good job

32 I believe that school should help me form my own ideas

33 I see doing well in school as a competition, and I am determined to win

34 I don't spend time on learning things that I know won't be on the tests

35 I spend my free time finding out more about interesting things that have been talked about in class

36 I try to read all the things the teacher says we should

SD	D	DK	A	SA	
					a
					b
					c
					d
					e
					f

Now make a total of your points in each of the six types on the chart.

Total from other page	Statement	Points	Statement	Points	Statement	Points	Statement	Points	Total
	13		19		25		31		a
	14		20		26		32		b
	15		21		27		33		b
	16		22		28		34		b
	17		23		29		35		e
	18		24		30		36		f

Review Did you have a preference for one?

Was it a, b, c, d, e or f?

Does this surprise you or not?

Learn Now here are some of the things which have been said about

each type (Biggs JB (1987), *Student Approaches to Learning and Study*, Melbourne: Australian Council for Educational Research)

a	People with a preference for type 'a' intend to meet the requirements which teachers put in front of them, but to do it just well enough to get by. These learners strike a balance between working too hard and failing. They think of their learning in terms of what they can get from it.
B	People with a preference for type 'b' study because they are interested, and because they want to get better at something, maybe some subjects. They learn because they are interested in it for its own sake.
C	People with a preference for type 'c' study because they want to come top and/or be seen as the best. These learners work to get the highest grades, whether or not what they are learning is interesting.
D	People with a preference for type 'd' study in a way which helps them reproduce what they have learned. They limit themselves to parts which are absolutely necessary, and memorise these so that they can repeat them.
e	People with a preference for type 'e' study in a way which concentrates on the meaning of what they are learning. They read around the subject, and want to connect what they are learning with things they have learned before.
f	People with a preference for type 'f' study in a way which gives attention to how they organise their time, their working space, and so on. They make sure they get things done, and behave like a 'model pupil'.

- People with a preference for *a* or *d* focus on surface things and do well with those, but not so well when the learning gets more complex.
- People with a preference for *b* or *e* focus on the meaning or understandings and do better when they find learning is more complex.
- People with a preference for *c* or *f* focus on how to achieve, and get on pretty well at the sort of learning valued by schools.

Apply

Think about some learning that you want to do soon. Would one of the preferences above be best for that learning? Can you practise using that strategy and see how it goes? Talk over the detail of what you will try with a friend.

LEARNING STYLES QUESTIONNAIRE

This questionnaire is designed to find out your preferred learning styles.¹

There is no time limit. It will probably take you 10–15 minutes.

If you mostly agree with a statement put a tick by it.

1	I like to be absolutely correct about things		T
2	I quite like taking risks		A
3	I prefer solving problems step-by-step, rather than guessing		T
4	I prefer simple straightforward things to something complicated		P
5	I often do things 'just because I like it' rather than thinking about them first		A
6	I don't often take things for granted. I like to check things for myself		T
7	The most important thing about what you learn is if it works in practice		P
8	I'm always looking for new things to do		A
9	When I hear a new idea, I immediately start thinking how I can work it out		P
10	I am keen on fixed routines and timetables		T
11	I take great care to work things out. I don't like jumping to conclusions		R
12	I make decisions very carefully. I look at all the possibilities first		R
13	I don't like 'loose ends'. I prefer things to fit into a kind of pattern		T
14	I get straight to the point in discussions		P
15	I like the challenge of new and different things		A
16	I prefer thinking things through before coming to a conclusion		R
17	I don't find it easy to think of wild ideas off the top of my head		T
18	I love lots of information – the more I have to sift through the better		R
19	I prefer jumping in and doing things to planning in advance		A
20	I tend to judge other people's ideas on how well they will work in practice		P
21	You can't make a decision just because it feels right. You have to think about all the facts		R
22	I'm fussy about how I do things – a bit of a perfectionist		T
23	I usually come up with lots of unusual ideas in discussions		A
24	In discussions I only put forward ideas that I know will work		P
25	I look at problems from as many angles as possible before starting to solve them		R
26	Usually I talk more than I listen		A
27	Quite often I work out more practical ways of doing things		P
28	I believe that careful logical thinking is the key to getting things done		T
29	If I'm writing a formal letter, I try out several rough drafts first		R
30	I like to consider all my options before making up my mind		R
31	I don't like creative ideas. They aren't very practical		P
32	It's best to look before you leap		R
33	I usually do more listening than talking		R
34	I can't be bothered with rules and plans		P
35	It doesn't matter how you do something so long as it works		A
36	I'm usually the life and soul of the party		A
37	I do whatever I need to do get the job done		P
38	I like to find out how things work		T
39	I like meetings or discussions to follow a pattern and timetable		T
40	I don't mind in the least if things get out of hand		A

Add up the number of ticks for each letter.

Put the scores for each letter in the boxes below

A R T P
Activist Reflector Theorist Pragmatist

You will probably find that you are a mixture of two or three learning styles. If you have high scores in two styles, you are probably happy with both these ways of learning. If your score is fairly evenly spread, you are probably happy with learning in several ways.

Review Is the result similar to or different from what you might have expected?

Learn How does your profile of styles look? Did you have a strong preference for one style? For more than one?

Now read the characteristics which are suggested for each style.

- **Activists** tend to be open-minded and enthusiastic about new things. They will try anything once and like to tackle problems by brainstorming. They are usually outgoing and like to be the centre of attention. They are well suited to working in projects, learning in groups and bouncing ideas off others. They may enjoy role-playing but may find they need help concentrating on lectures, writing up projects and analysing research.
- **Reflectors** like to stand back and think before they act. They are usually quiet; they like to look at the big picture on any topic and are very ordered and thorough. They are keen on listening to experts and doing background reading. They get a kick out of doing and using their own research, but are unlikely to be at their best when presenting ideas to a group.
- **Theorists** are analytical and love detail. They are hardworking perfectionists. They are the ones who take a logical structured approach and are quick at pulling together odd bits of information. They like lectures with plenty of theory and gathering views and opinions. Writing up notes and doing analytical exercises is their thing. They do not react well to uncertainty or people being flippant about serious issues.
- **Pragmatists** are very down-to-earth and keen to see if theories work in practice. They see problems as a challenge and they are always sure there is a better way to do things. They enjoy being shown 'how to' more than practising themselves. They are more tuned in to presenting ideas in smaller groups, writing up projects and using research data. They are weaker on tackling abstract ideas and background reading.

Review Identify occasions when you have adopted the style of an activist, a reflector, a theorist, and a pragmatist.

Learn Can you identify both strengths and weaknesses for your preferred style? And for your less preferred style? Do your preferences for learning activities reflect your styles? Most learning needs all four of the preferences at some time or other.

Apply Are there some of these which you wish to develop more? If so, how will you go about it and who can help?

This instrument is based around the Honey and Mumford approach to learning styles, and is intended to give you a flavour of that approach. For a fuller look, please refer to the manual: Honey P and Mumford A (1992), The Manual of Learning Styles, revised edition, obtainable from Peter Honey, Maidenhead SL6 6HB

BELIEFS ABOUT SUCCESS

This activity can help you to look at your beliefs about succeeding.¹ Different people have different beliefs: sometimes they can help us succeed, sometimes they can hinder.

Do For each of the 16 statements, mark whether you agree or disagree with them. There is space for you to note down your other thoughts as you go through.

		Agree	Disagree	Other thoughts
1	Sensible planning is a key factor in success			
2	Pupils who do well in examinations usually get a lot of help from parents			
3	Teachers only praise you to make you work harder			
4	When you fail it is usually because you did not work hard enough			
5	A regular study pattern usually leads to good results			
6	I need grades on the last test before I can plan what to work on next			
7	When I get things wrong it's because the teacher didn't explain clearly			
8	If you're told you aren't 'able' there's no point trying			
9	Doing well in exams is largely a matter of luck			
10	At my age it's difficult to study because you have to go out with your friends			
11	I usually seem to do badly when I have to compete with others			
12	People complain the exam was unfair when they didn't prepare for it			
13	There's no point to school if you can't get a job			
14	Progress in a subject depends on whether you like the teacher			
15	You can learn how to do better next time from your mistakes			
16	It's who you know that's important for success in life			

Review Discuss your responses with colleagues in small groups. Look for similarities and differences between you.

Learn Which beliefs can hinder you? What do you *blame* when you do not succeed? How does this affect you? Which beliefs can help you? How can you use more of them?

Apply Try and notice the impact of beliefs and blaming on your learning. When this happens what will you do differently? What do you know of examples that seem to work for you where you have managed beliefs and blaming differently?

LEARNING SITUATIONS – IN SCHOOL

This activity can help you think in detail about the different learning situations you meet in school. And it might help you to get more out of them!

Do Compare learning in school in the following situations:

- two situations in which you are learning well
- one situation where you are not learning well
- a learning situation in school when you are not in lessons.

For each of the situations, think about the questions in the table and make some notes.

	Learning well 1	Learning well 2	Not learning well	Learning not in 1 2 lesson
What situation is it? Where?				
Who are you with?				
Who is organising the situation?				
Who sets the agenda?				
In what way does the agenda include your goals?				
How do you go about the learning?				
How do you feel about the learning?				

Review What differences do you notice between the situations? What similarities do you see in the situations? Compare your answers with a friend's. Are they similar or different?

Learn Look at your notes and identify two or three ways in which the 'learning well' situations are different from the 'not learning well' situations.

Apply Can you use any of what you know about good learning situations to help you improve the not so good learning situation? Discuss this in a small group and decide what actions you might take.

LEARNING SITUATIONS – BEYOND SCHOOL

This activity can help you think about learning as a lifelong process – in other words the idea that learning does not stop after school! It can also help you in your skills of learning by doing research.

Do Design an interview to find out experiences and views of other people about learning in and out of school and after they left school, including learning in and out of the workplace. What are they learning now? Where? Who with? And how is it similar to or different from the learning they did at school?

Use your interview to talk to a range of people, for example:

- someone who has just left school
- someone who has had more than one job
- someone who is not in paid work
- a retired person.

Review What happened? Did you have any surprises in what people said about learning?

What did it feel like asking these people?

Did you think your interview got the information you wanted?

If you did the activity ‘Learning – in school and out’, did what people said differ from what you said in that activity?

Learn What did you learn from people’s responses:

- What and how people need in order to learn at different times?
- How much learning people do after they leave school?
- How learning changes over time?
- Their view of learning?

What did you learn from this about doing research?

Apply What ideas are you having about your own learning after leaving school?

Redesign your interview to take account of what you have learned about doing this research. You might want to extend this research to more people or to ask more questions.

FIST-TO-FIVE

Skills

Self-Management

What is it?

This simple activity encourages pupils to determine how confident they feel that they've achieved what was expected by the end of a lesson or session. It might also be used by pupils as a means of expressing how confident they are that they know the response to a question which has just been posed by the teacher/facilitator. For the latter, this activity allows an instant assessment of how well a class or group may have grasped an issue or topic. See **Thumb Tool** for another activity which encourages pupils to think about their learning.

How does it work?

1. After a session pupils are asked how confident they are that they have met the objectives. One of three hand gestures might be used: Full hand up with all fingers and thumb if they are very confident that they have achieved the objectives and what was expected; Three fingers if they feel that they have had partial success in meeting the objectives, but some more work might be needed; or Just fist if they consider that they have made little or no progress towards meeting the objective.

2. If the tool is being used in response to a specific question from the teacher during the course of the lesson, the following statements might apply: Full hand up with all fingers and thumb if they feel very confident that they know the answer; Three fingers if they may know part of the answer or if they are slightly uncertain as to the accuracy of their response; or Just fist if they definitely feel that they do not know the response.

3. If the tool is used at the end of a session, a **debrief** may explore issues such as how the objective was met, what else pupils feel that they would like to achieve and how they could go about doing this, what might have hindered progress towards the objective and how they can prevent future similar obstacles.

KWL (Know – Want to Know – Learned)

Skills

Managing Information

Self-Management

What is it?

This method can be used as an introductory strategy in order for pupils to document their present level of knowledge and what gaps may exist in that knowledge, to structure progress in their learning and to analyse what new information has been learned after research. This activity builds upon prior knowledge and understanding and develops teamwork skills. If the K-W-L is carried out in groups, it may consolidate communication skills and teamwork.

How does it work?

1. On a K-W-L grid (see below), pupils write under ‘K’ what they think they already know about a particular topic or issue. If pupils are working in groups, they may wish to use a **Post-It** style activity before writing their combined ideas onto the grid.
2. Pupils are then encouraged to think about the gaps in their knowledge by filling out what they *want* to know in the ‘W’ column.
3. Once the topic is completed, pupils might return to their grids to fill in the final ‘L’ column. Here they confirm the accuracy of their first two columns and compare what they have learned with their initial thoughts on the topic in the ‘K’ column.

Topic: Tanzania

K	W	L
<ul style="list-style-type: none">• developing country• Masai tribes• Mount Kilimanjaro• lack of health services• safari	<ul style="list-style-type: none">• about schools• imports/exports• cost of living• tribal life• other geographical points of interest	<ul style="list-style-type: none">• tribal life based around cattle herding and warrior manship• Ngorongoro Crater

CRITICAL THINKING

Critical thinking is a disciplined approach to conceptualizing, evaluating, analyzing and synthesizing information from observation, experience, reflection or reasoning. It can then become the basis for action. Critical thinking is often associated with a willingness to imagine or remain open to considering alternative perspectives, to integrate new or revised perspectives into our ways of thinking and acting, and with a commitment to participatory democracy and to fostering criticality in others.

At a basic level, the process of critical thinking involves:

- gathering relevant information;
- evaluating and questioning evidence;
- drawing warranted conclusions and generalizations;
- revising assumptions and hypotheses on the basis of wider experience.

The following are the steps that children can be guided through and the skills they will use in undertaking classroom activities:

1. *Process* the information derived from visual or from oral evidence. This could equally be applied to information derived from reading primary source documents, data gathered from a survey or questionnaire, or information collected from several secondary sources, such as a selection of textbooks, encyclopedias or websites.
2. *Understand key* points, assumptions or hypotheses that structure investigation of the evidence, or in later activities, underlie the arguments.
3. *Analyse* how these key components, and the visual and oral evidence, fit together and relate to each other.
4. *Compare* and explore the similarities and differences between individual images, or between different personal accounts and memories.
5. *Synthesise* by bringing together different sources of information to construct an argument or set of ideas. Make connections between the different sources that shape and support your ideas.
6. *Evaluate* the *validity* and *reliability* of evidence in relation to your investigation, and how the evidence supports or contradicts your assumptions and emerging ideas.
7. *Apply* the understanding gained by presenting an interpretation in response to the questions that underlay the investigation.
8. *Justify* ideas and interpretations in defending arguments about the conclusions reached and implications identified.

Bloom's taxonomy of Education Goals has been one of the most influential books among teachers, who want to develop pupil's critical thinking in the process of active teaching and learning.



Blooms's taxonomy of cognitive goals

The following table proposed by Robert Fisher (2005, p.57) lists the various categories and processes involved in the various thinking levels.

	Category	Thinking process cues
1	Knowledge (remembering and retaining)	Say what you know, what you remember, describe, repeat, define, tell who, when, which, where, what
2	Comprehension (interpreting and understanding)	Describe in your own words, tell how you feel about, say, what it means, explain, compare, relate
3	Application (taking part)	How can you use it, where does it lead to you, apply what you know, use it to solve problems, demonstrate
4	Analysis (taking part)	What are the parts, the order, the reasons why, the cases, the problems, the solutions, the consequences
5	Synthesis (putting together)	How might it be different, how else , what if, suppose, develop, improve, create in your own way
6	Evaluation (judging and assessing)	How would you judge it, does it succeed , will it work, would you prefer, why do you think so

Many learning activities can be organised or analysed in terms of the above categories.

SAMPLE QUESTIONS THAT MAY BE USED IN THE ACTIVITIES

Remember

Useful Verbs	Sample Question Stems
List Locate Name Recognize State Describe Recall Repeat Retrieve	<ul style="list-style-type: none"> • What happened after...? • How many...? • Who was it that...? • Can you name the...? • Describe what happened at...? • Who spoke to...? • Can you tell why...? • Find the meaning of...? • What is...? • Which is true or false...?

Understanding

Useful Verbs	Sample Question Stems
Conclude Define in your own words Illustrate Predict Tell Identify paraphrase Summarize Categorize Classify Discuss Match Sort Compare Contrast Explain	Can you write in your own words...? <ul style="list-style-type: none"> • Can you write a brief outline...? • What do you think could of happened next...? • Who do you think...? • What was the main idea...? • Who was the key character...? • Can you distinguish between...? • What differences exist between...? • Can you provide an example of what you mean...? • Can you provide a definition for...?

Applying

Useful Verbs	Sample Question Stems
Generalize Infer Show Use	Do you know another instance where...? <ul style="list-style-type: none"> • Could this have happened in...? • Can you group by characteristics such as...? • What factors would you change if...? • Can you apply the method used to some experience of your own...? • What questions would you ask of...? • From the information given, can you develop a set of instructions about...? • Would this information be useful if you had a ...?

Evaluating

Useful Verbs	Sample Question Stems
Assess Justify Critique Judge	<ul style="list-style-type: none"> • Is there a better solution to...? • Judge the value of... • Can you defend your position about...? • Do you think ... is a good or a bad thing? • How would you have handled...? • What changes to ... would you recommend? • Do you believe...? • Are you a ... person? • How would you feel if...? • How effective are...? • What do you think about...?

Creating

Useful Verbs	Sample Question Stems
Design Compose Plan Hypothesize Revise	<ul style="list-style-type: none"> • Can you design a ... to ...? • Why not compose a song about...? • Can you see a possible solution to...? • If you had access to all resources how would you deal with...? • Why don't you devise your own way to deal with...? • What would happen if...? • How many ways can you...? • Can you create new and unusual uses for...? • Can you write a new recipe for a tasty dish?

Pupil's critical thinking, which enables to have a better understanding of ideas, data, arguments and situations, in addition, can also be developed in the process of active teaching and learning according to the following aspects of critical thinking (identified by Brookfield,1987):

Identifying and challenging assumptions. Testing the taken- for-granted nature of assumptions and generalizations against our own experiences and understanding. Questioning and challenging passively accepted traditions and habitual patters.

Challenging the importance of context. Developing the awareness of the importance of relating our thinking to the context in which it is set. Practices, structures and actions are never context free.

Imaging and exploring alternatives. Thinking beyond the obvious and the immediately logical. Adopting different perspective and standpoints. Thinking laterally and imaginatively.

Developing reflective skepticism. Being wary of claims to universal truth or ultimate explanations. Because other think differently than we do, doesn't mean that they are right.

(Brookfield (1987) cited in Leicester (2010, p. 4))

In accordance with this ideas please see possible practice to develop abovementioned aspect of critical thinking offered by Leicester (2010):

Identifying and challenging assumptions.

Generalizations based on limited experiences are convenient but it may lead to poor judgments. Thus it useful to become aware of possible limitations, so that to find out more before forming provisional beliefs. Possible practice:

- Recognize when we need to ask: *am I interpreting what is being said accurately, or it is distorted by my own prejudice or emotion?*
- Let your students practice recognizing more than one meaning in a text and discussing when multiple readings are valid and when are simply mistaken.
- Try to be accurate when making generalizations and be cautious about sweeping claims made by others.

Challenging the importance of context.

The critical thinking skill requires developing grasp of relationships – the relationship between an object and its surroundings or connecting objects or ideas or claims etc. Possible practice:

- In the process of implementing different activities ask pupils to discuss how they might apply phrase, objects, concept, ideas, judgments to different contexts, noticing variations.

Imaging and exploring alternatives

The ability to imagine alternatives is often associated with creative thinking. Pupils need understand that there are not the only possible ways of thinking or doing something. Possible practice:

- One of the possible ways of exploring alternatives is changing “point of view”. Pupils can be asked to write a dialog between two different character (for example: first they write dialog from the women’s point of view, second they write the same dialog from the man’s point of view.
- Another example of exploring alternatives can be seen in the Math or science lesson where pupils are asked to find different ways of solving the same problem.

Developing reflective skepticism

Pupils need to form their own opinions and ideas with the aim of learning to arrive at the process in the light of evidence and for good reasons. Possible practice:

There is a need for teacher in the process of discussions to encourage pupils to:

- offer reasons and evidence for their own claims
- counter these claims from others which they consider weak
- question undersupported assumptions
- be open minded in considering a range of opinions and perspectives
- ask for clarification if they don’t understand
- respect the right of others to hold their own point of view, even if they disagree with that point of view

Build pupils’ confidence

- Don’t discourage or inhibit your pupils from forming an opinion
- Never denigrate
- Always show interest
- If your pupils lack self-confidence, work on this

The twentieth-century British philosopher Stephen Toulmin noticed that good, realistic arguments typically will consist of six parts. He used these terms to describe the items.

Data: The facts or evidence used to prove the argument

Claim: The statement being argued (a thesis)

Warrants: The general, hypothetical (and often implicit) logical statements that serve as bridges between the claim and the data.

Qualifiers: Statements that limit the strength of the argument or statements that propose the conditions under which the argument is true.

Rebuttals: Counter-arguments or statements indicating circumstances when the general argument does not hold true.

Backing: Statements that serve to support the warrants (i.e., arguments that don't necessarily prove the main point being argued, but which do prove the warrants are true.)
Toulmin's diagram of arguments typically looks something like this example:

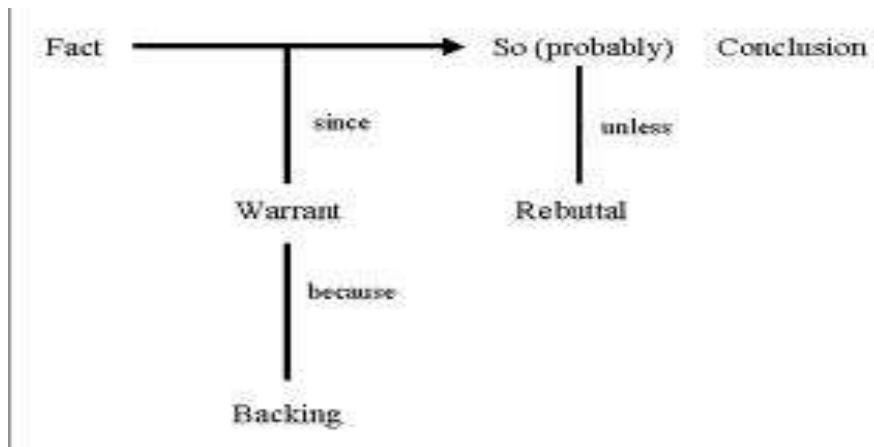

Structure of a Toulmin Argument

USING ICT IN TEACHING AND LEARNING

PLANNING LESSON USING ICT

- Don't use ICT for the sake of it – ask yourself, is ICT the best way of achieving my teaching and learning objectives?
- If you are not confident about using ICT, please ask your colleagues.
- Take into account that many pupils are confident and competent users of ICT – they are growing up at the world of computers. Don't see this as a threat to your authority, but as an opportunity to get some extra help and support. Pupils love taking on the role of an “expert” and it raises their self-esteem. They won't think less of you if you ask for help.
- Don't re-invent the wheel. Many teachers have already developed ICT content or strategies. Talk to colleagues and get online – there are lots of school websites, teacher websites and online communities where people are sharing ideas, lesson plans and experiences. Don't forget to share some of your good ideas too!

Following this chapter you will see some possible ways to use ICT with the aim of making teaching and learning process more interactive and motivated.

INTERACTIVE WHITEBOARD

The primary advantage of IWBs is their ability to integrate Web 2.0 tools and computer-based programs into any lesson. With these boards, teachers can present information via power point presentation with built in links to websites, videos, and podcasts in a lesson. Teachers can adjust their presentation on the fly to allow teachable moments or bring in additional supporting material to support a lesson and explain difficult concepts. IWB allow work to be saved, printed out or adapted for future use.

IWBs appeal to visual and kinesthetic learners because of their interactive presentations. Verbal and auditory learners develop a better understanding of materials during large group interactive lessons. The ability for students to touch the screen and interact with the material being taught encourages their physical participation in lessons.

The IWB can be used in different stages of the lesson. It can serve as a means to introduce the aim of the lesson and present introductory materials. You may have to build in some thinking time for children to look and process the new information displayed before continuing with the introduction. After the introduction, pupils can work through examples on the IWB to consolidate the teaching points. This needs to be thought through so that they are truly interactive. Alternatively, present introductory materials could be hidden, and referred to at a later point in the lesson.

Possible opportunities for resourcing and supporting lesson with the help of IWB

It can help you create engaging content like word games, quizzes, crossword puzzles and sorting tables, study guides, pictures, images, worksheets, or other scanned materials as well as downloadable resources (software programmes) power point presentation with built in links to websites, videos, animations and podcasts. Lessons move and respond with as much energy as students.

Hide the Answer/ word (number) prediction

Place the answer to any question in a text box and mark over it using a pen with the same color as the background of presentation to hide the answer. When it is time to reveal the answer,

simply use the smart board or IWB eraser to reveal the answer. You can discuss their choices before asking pupils to reveal the hidden word (number etc.).

Reordering the text (any information)/sequencing

Reordering the text enables children to show their understanding of appropriate features of a certain information or style of writing. You can present various parts of a text (different figure or numbers etc.) onto flipchart page and present them on the IWB in the wrong order. Pupils can discuss as a group or with partner how to reorder the text, making notes to refer to as they go, then some may come to the IWB to highlight and arrange the passage correctly. Asking pupils to sequence the parts of the story provide a purposeful way to demonstrate their understanding of the topic.

Annotating images, pictures, texts, pupils' work etc.

You can scan image, picture or text to display on an IWB and use the IWB's pens and other on-screen tools, such as shapes and highlighters, to annotate it. The example of possible pupil's work that demonstrate the successful- or not so successful application of the particularly lesson topic, and then collaboratively see how they can improve their writing, thus with a help of IWB there is a possibility to integrate assessment for learning into teaching practice.

Digital microscope

Digital microscope allows the children to view objects and creatures in detail for various reasons.

Visualizers

This can be used to good effect in science. Pupils can be shown large images on the IWB of close up details of experiments, gaining a better understanding of the science involved.

Data loggers

Data loggers have a lot to offer in science, used with or without IWB. Pupils can use them independently of the computer to log different kind of data. Having been connected to the computer the software downloads the data, which can be converted into tables, graphs which can be used in the process of presenting their findings. This can also be displayed on the IWB to explore all manner of variables.

Save Student Work for Wiki or Blog

After students have solved a math problem, corrected English grammar, completed a science concept map, or other student work, do not erase it. Clone the page to show multiple solutions to the same problem or idea. Export the lesson as a pdf file, upload it to slideshare.net (which is free), copy the code developed by slideshare, and embed it in the class Wiki or blog.

Making Connections with IWB in Schools

Additional Web 2.0 tools which can be integrated into lessons and its preparation on smart boards or interactive white boards include Facebook.com, ilike.kz. Kaztube.kz, YouTube.com. These boards have moved lesson to a whole new level of interactivity and student engagement in the learning process.

Presentations with Power Point

Power Point presentation is the most common presentation software found in schools. Here are a few tips for putting together effective presentations.

- First of all it should be used to create stimulating, informative and entertaining presentations.

- Use variety of media – text, graphics, animations, sound and video, web and hyperlinks along with bullet points of main information of the presentation.
- Keep it simple – don't use too much text on each slide as pupils can't keep up with the flood of information.
- Make text as large as possible and keep it well spaced
- Don't use too many colours as this can cause a headache
- Make sure the background colours do not clash with the text or make it difficult to read

WIKI TOOLS FOR SCHOOLS

Wikis provide opportunities for students to collaborate with other students, share what they have learned, and become a centralized online resource for educators.

Wikis are one of the easiest Web 2.0 applications on the Internet to use, no downloading of software required and works just like a word processing program. The use of this technological tool has grown tremendously in the past years. They are free for educators, advertisement free, and have controlled access to ensure student information remains private.

Just because a teacher builds a Wiki, does not mean that it will automatically engage students in learning. Planning for integration of Wikis requires rethinking teaching strategies and techniques to take advantage of their full potential.

Here are some possible examples of how Wikis can be used in the classroom.

1. Collaborative Projects using Wikis. This technology tool is ideal for project-based learning, cross curricular projects in middle school teams, and thematic units. One advantage of Wikis in collaborative projects is that they are online.

Students with access to the Internet outside of school can work together to complete projects without having to be in school. Also, just like none Wiki projects; defining roles and clearly defining the activity, along with assessments are crucial to the success of collaborative learning projects using this strategy.

2. Students Demonstration of Knowledge. Students provide information that fits within specific parameters on the Wiki to demonstrate what they have learned. One example is when students create original work that fits within the ABC format.

One page is designated for each letter of the alphabet and students submit written work and pictures (citing sources) to explain what they just learned in a social studies, math, English, or science unit. A second example is when students create a timeline of Kazakhstan historical events from 1991 to 2012.

3. Online Resources for Classroom Use. A list of websites that provided appropriate information related to subject content is provided by the teacher for student use during the school year. The advantages are:

Websites can be added that meet school district website filtering requirements.

The list is dynamic, because websites can be added or deleted as better online resources are located and students are provided with acceptable online resources for their school work.

4. Wikis as a Classroom Webpage. This strategy provides everyday information for students use during the school year.

The advantage is that everything a teacher needs and students use is centrally located, eliminating the need for maintenance of a separate website and learning to use special software.

Examples of things that can be on a Wiki classroom webpage are calendar of events, newsletters, homework assignments, handouts, notes, science safety rules, classroom rules, power point presentations, pictures of students in class working on projects, and parent permission forms.

Remember that access is controlled by the teacher, typically only given to students and their parents.

5. Wiki Filing Cabinet. Teachers can store files, images, videos, and other information in a special teacher access controlled area of the classroom Wiki.

One advantage is that the teacher can enter the information anytime and from anywhere using the Internet. This is great for weekends or over the summer when teachers cannot enter their school.

Other examples of information that can be stored in a teacher's Wiki filing cabinet are information for upcoming newsletters, artifacts of student work, drafts of projects being developed, everyday life in the classroom for a scrapbook, and backup resources.

Making Connections with Wikis in the Classroom

Integration of a Wiki in the classroom requires a new approach to teaching and learning for [engaging students](#). A traditionalists approach such as fill-in-the-blanks or presenting lecture notes does not take advantage of a Wikis full potential.

Using a student-centered approach where students identify the blanks themselves and contribute content are the beginning steps of integrating Wikis. To effectively integrate a Wiki in the classroom, students must participate in the process of sharing information and demonstrating understanding of content with the teacher and other students.

WEBLOGS

Blogger is a tool that makes it easy to instantly publish weblogs or “blogs.” Blogs are simple web pages, often made up of short, informal, and frequently updated posts. Blogger makes it easy to create blogs, post text and pictures, and start generating feedback in minutes.

Blogger makes it easy for teachers to:

- Post resources, lessons, and homework assignments.
- Keep parents up-to-date on class happenings.
- Reflect on their own teaching practices, share their ideas with other teachers and receive feedback
- Communicate with pupils, organize discussion between pupils and provide feedback etc.

Blogger makes it easy for students to:

- Share schoolwork with their peers, parents, and others.
- Collaborate on projects and get feedback from others.
- Keep a reflective journal throughout the school year.
- Excellent opportunities for students to read and write, especially for those who otherwise might not become participants in classrooms.

Using the Blog in the Classroom

As an educational tool, blogs may be integrated in a multi-faceted manner to accommodate all learners. Blogs can serve at least four basic functions:

1. *Classroom Management*

Class blogs can serve as a portal to foster a community of learners. As they are easy to create and update efficiently, they can be used to inform students of class requirements, post handouts, notices, and homework assignments, or act as a question and answer board.

2. *Collaboration*

Blogs provide a space where teachers and students can work to further develop writing or other skills with the advantage of an instant audience. Teachers can offer instructional tips, and students can practice and benefit from peer review. They also make online mentoring possible. For example, a class of older students can help a class of younger students develop more confidence in their writing skills. Students can also participate in cooperative learning activities that require them to relay research findings, ideas, or suggestions.

3. *Discussions*

A class blog opens the opportunity for students to discuss topics outside of the classroom. With a blog, every person has an equal opportunity to share their thoughts and opinions. Students have time to be reactive to one another and reflective. Teachers can also bring together a group of knowledgeable individuals for a given unit of study for students to network and conference with on a blog.

4. *Student Portfolios*

Blogs present, organize, and protect student work as digital portfolios. As older entries are archived, developing skills and progress may be analyzed more conveniently. Additionally, as students realize their efforts will be published, they are typically more motivated to produce better writing. Teachers and peers may conference with a student individually on a developing work, and expert or peer mentoring advice can be easily kept for future reference.

Steps for Getting Started on Blogs

1. There are a number of free blogging tools available. Go to one of the available free blogging sites (<http://www.blogger.com>; <http://blog.nur.kz> ; <http://www.on.kz> ; <http://www.livejournal.com>; <http://edublogs.org>; are very popular) or microblogging services (www.facebook.com ; www.nur.kz; www.cpm.kz ; www.mail.ru)
2. Provide the necessary information requested. (user name, password)
3. Create a title for your blog.
4. Accept terms and select a template.
5. Publish!
6. Take into account ethical issue regarding blogging such as:
 - Inform parents of procedures and secure parental permission.
 - Teach students safe, acceptable, and sensible behavior as online authors and readers.
 - Review policies and guidelines pertaining to student access.
 - Teach the non-posting rules of no complete names, e-mail accounts, or references to reveal location.
 - Set clear expectations regarding tone, respect, and consequences.
 - It is better that posts are seen only by your class, parents or school. From the Blogger Dashboard, click on *Settings*, select *Permissions*, and set who can view the blog.

PODCASTING

Podcasting is a new and emerging technology. It is a digitally created audio recording which can be shared with others, and most commonly it is done by posting it online, then placing a link to that file on a WEB site, wiki, or blog.

Many wide ranging educational benefits have already been identified. Podcasts can either be something pupils create; working independently or in small, collaborative groups; or a finished product which pupils can engage with, reinforcing learning whether at school or at

home. Podcasting can be tailored to any curriculum area. Some of the areas that are most often associated with it are: ICT, PHSE, citizenship, modern foreign languages, speaking and listening objectives, and communication skills.

Podcasting helps improve pupils' presentation work and can be especially powerful for reluctant writers or those with reading difficulty. Podcasting promotes personalised learning. It allows resources and activities to be tailored to individual children's requirements. Podcasting gives the opportunity for pupils and schools to communicate with an audience. The audience can be internal - within the school, between pupils and teachers or peer to peer, or external - within the wider community. As with all technologies, podcasting has the potential for releasing the imagination of children, young people, their teachers and parents/carers.

E-safety

Protecting child identity

As with other technologies it is important to protect the identity of children who take part in the podcast. They should only reveal one piece of personal information in a podcast. However, they could invent pseudonyms.

As with any communication technology it is important that children are taught to behave responsibly. Most schools have an Internet policy which could include podcasting which parents and pupils sign up to.

POSSIBLE WAYS TO USE PODCASTING IN THE CLASSROOM

Audio tours

Museums and special exhibitions offer audio tours of various exhibits, educating and entertaining people. Similarly, an audio can be made by pupils as the way of exploring the content and showcasing what has been learned, thus making the process of teaching and learning more active. There are many potential uses of audio tours, such as the following pupil-created projects: *pupil-led school tours*, *student art show tour*, *student-created tour of local attraction*, *local history tour*, *civilizations of the past* etc.

Biographical sketch

Pupils can choose a figure to research (literature character) and create dramatic monologue in the voice of that character. They can describe the actions of the story or respond to the plot.

Book review

Audio podcasts of book reviews could be really helpful for students in selecting new works to read. The spin off is that the reviewers need to prepare their reviews in a way that engages their chosen audience. It is good to get some older children to share their reviews with younger children, thus encouraging them to read further.

Debate

Record sample of debate for constructive critique with the aim of improving debate practice or self-evaluation

Explaining and training

Use podcasts to explain ideas and to disseminate training materials. This means learners can go back and listen, or watch, again and again if they don't understand first time.

Journalistic writing – national / international news

The concept of publishing podcast episodes regularly, lends itself well to journalism. Students could podcast their own versions of the news, or do their own reports on things that are actually happening in the big wide world.

Music progression

It would be a great idea to podcast students' progress and development in the playing of their chosen instrument.

Lab observations

Keeping hands free to work on the experiment pupils can record their observations, alternatively teachers can record the steps of the experiment for student to listen to at the lab tables.

Project for gifted and talented

Podcasting is for everyone, but could be a good base for a project for more able pupils, in any curriculum area.

Revision materials

Get your students to make their own video or sound recordings of things that they will need to learn for tests or exams and then podcast them for everyone to hear. The wider the audience the more care they will take with the preparation, the content and the production.

Showcase language learning

Producing podcasts purely in a foreign language is a great incentive for students to polish their foreign language learning. Podcasting could also be a great aid when it comes to learning the language too.

Student opinions

Record student reactions to local, national or worldwide news, encouraging them to pick up on current affairs.

Summer reading program

If you are looking for a way to keep students motivated throughout the summer reading program, you can set up RSS feed ([http://www.rss.com](#)) and publish a weekly podcast just for them. You may include book talks, set mini goals, and celebrate the achievements of productive readers.

Video podcast of drama

Many drama sessions in school end up with no record of the enthusiasm and excitement of what was produced. It would be excellent to video podcast a series or set of drama scenarios so that the students could peer review their techniques and styles.

Video podcast of PE

Technique in sport is often the key to greater enjoyment and greater engagement. It is a super idea to video skill activities and podcast them so that the students can review what they did and perhaps compare themselves with their perception of good and not so good.

TEACHING GIFTED AND TALANTED CHILDREN

How does one create a learning environment that stretches the ablest without excluding or alienating the least able – and vice versa? What are the core educational principles or values for it? Hymer (2002, p. 3) list some of them:

- All children have a right to a high quality education.
- The primary aim of education is to excite in children and young people a passion for learning, and to facilitate the acquisition of skills and dispositions which will permit this passion for learning to be satisfied.
- The primary role of the school is to maximize opportunities for all children to reach their educational goals.
- Children educational goals will differ.
- No-one-not even the person him or himself – is ever fully aware of an individual's potential for learning.
- A fixed concept of “ability” is an unhelpful descriptor or predictor of performance.
- Children's educational goals are best reached by the setting and answering of questions. These questions are best set by the children themselves.
- Deep learning takes place collaboratively rather than competitively.
- The most affective form of assessment form of assessment is formative (assessment for learning) rather than summative or normative (assessment for showing or comparing). Relatedly, promoting learning orientations more likely to lead to effective learning than promoting performance orientation (concern for grade success).
- An inclusive policy for gifted and talented education is the only model consistent with these principles (gifted and talented students have right to something qualitatively, and so do their peers, just in case they are gifted and talented too but don't yet know it).

As for research evidence regarding high quality teaching for gifted and talented Joan Freeman (1998, p.52 cited in Hymer, 2002, p. 60) summarizes this evidence as follows:

Task demand:

- New knowledge is presented within the context of a conceptual framework, not as facts in isolation.
- the teacher stimulates thinking by taking a problem-posing as well as a problem-solving approach to issues and material
- the teacher teaches for clear 'scientific' thinking skills to greater depth than normal.
- Abstract as well as basic concepts are emphasised.
- materials are used which are high in quality, and reading levels demand complex, novel responses.

Use of language:

- The intellectual demands of a lesson are recognized by the level, speed and quality of the verbal interactions that go on in it.
- The appropriate language is used rather than simplified version.
- Word-play is encouraged.
- Questioning is considered part of everyday learning, to stimulate thinking and creative problem-solving.

Communication:

- students explain out loud, comparing old and new learning and ideas with their peers.

- Research skills are taught, so that pupils can explain on ideas for them-selves.

Encouragement to excellence:

- Students get own-time rewards on demonstration of high achievement. This takes the form of individual projects in accordance with an agreed teacher-student contract.
- Goals are set to a high, perhaps professional standard.
- Mentors are appointed.
- Creative abilities are nurtured.
- Projects are completed and work is monitored.

Classroom Provision for the Gifted and Talented (Goodhew, 2009)

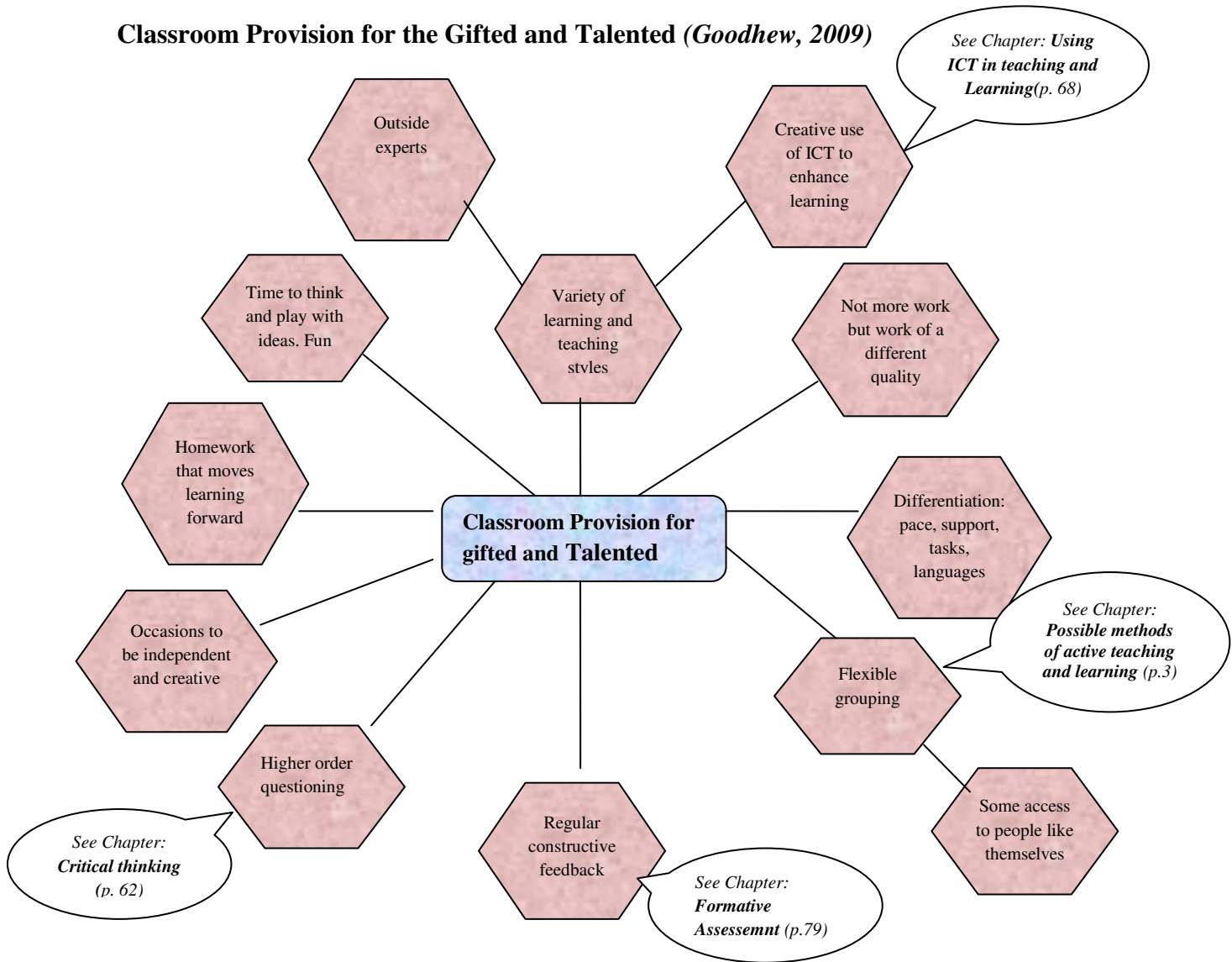

Differentiation remains important in planning for the full Ability Range, thus planning appropriate lesson for most able in the context of a mixed ability group can be done in different ways. The approach will depend on the age of pupils, the subject and teacher. for instance there are two following models/approaches used by different teachers:

1) MUST SHOULD COULD

Must (Absolutely necessary)

Should (Desirable for whole class)

Could (More open activities)

2) CORE PLUS ENHANCEMENT

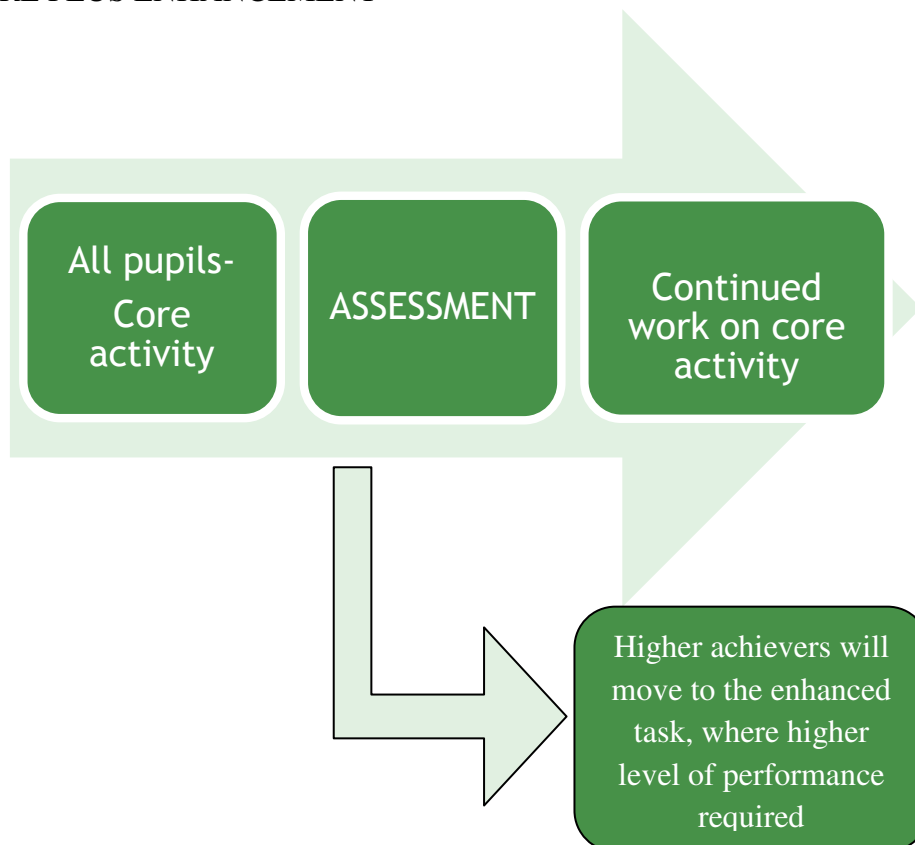

Enrichment

One intervention strategy for talented and gifted pupils is to offer pupils an enriched curriculum, either within or beyond the classroom. With the aim of providing pupils with interesting and meaningful experiences, which motivates their learning and stretch their capabilities there is a need to enrich the curriculum. such enrichment should broaden and deepen the learning experience. Pupils should be encouraged to think and expand their horizons, they should be motivated to want to do more. Thus, according to Graeme Kent (1996, p. 44), "the enrichment process should help the able children's *fluency*, enabling them to respond in different ways and find different solutions. It should develop the *flexibility* of the children, helping them to experiment with ideas, situations and techniques. It should provide them with opportunities for *originality*, using their imaginations. It should lead children to *elaboration*, adding extra ideas to their responses and using and adapting the ideas of others".

General Tips for Engaging Able Students in the Classroom summarized by Goodhew (2009, p.80)

1. Make sure that work for gifted and talented students differs in quality, not quantity - they should not have to do more work than others.
2. Avoid what Joan Freeman calls The Three Times Problem - explaining a task to the whole class, then again for those who were not listening and again just to be on the safe side - by which time many able students will have switched off. Direct additional explanations to those who need it and allow the most able to get on.
3. Use Personalized homework tasks to challenge students who need more stimulations or are nervous of working on different assignments in class.
4. Keep a box of fun thinking puzzles in the corner of the primary classroom for students who finish very early (Pupils will need some kind of feedback/interest from the teacher or they may not do them)
5. Have a box of quick subject-specific thinking activities for use at the end of a lesson or when one group finishes before the rest. Some departments have graded activities to encourage students to stretch themselves by moving through levels.
6. Build up a list of suitable websites for students wishing to stretch topic in greater depth. The school librarian may be able to help.
7. Use able students to record key points on the board during discussion sessions.
8. At the beginning of the lesson ask a group of able students to prepare the plenary session.
9. Where edited texts are used, give the most able students access to the full version.
10. Occasionally, limit the number of words able students can use to get across a particular idea. This forces them to use language very accurately.
11. Use students' gifts or talents in other areas to enhance classroom learning. For example, ask the creative lyricist to create a rap on a topic being covered in a subject or the keen design technology student to model a particular landform for geography.
12. Have fun.

Formative assessment

Key strategies involved in formative assessment

- Creating a classroom culture in which all involved see ability as incremental rather than fixed.
- Involving pupils in planning both appropriately pitched content and meaningful context.
- Clarifying learning objectives and establishing pupil-generated and pupil-owned success criteria.
- Enabling and planning effective classroom dialogic talk and worthwhile questioning.
- Involving pupils in analysis discussion about what excellence consists of – not just the meeting of success criteria, but how to best meet them.
- Enabling students to be effective self- and peer-evaluators.
- Establishing continual opportunities for timely review and feedback from teachers and pupils, focusing on recognition of success and improvement needs, and provision of time to act on that feedback.

These strategies for formative assessment provide both teachers and students with the framework with which to steer the decisions made about tasks and techniques. The techniques change and there are often many ways to fulfill a strategy, but principles need to be constant and the basis for school consistency. Techniques will often be different from teacher to teacher, and necessarily so for different age groups, but strategies and principles which create ultimate frame of reference for effective practice.

Key characteristics of assessment for learning	Examples of teaching strategies in lesson	Impact on learning
Sharing learning objectives with pupils	Teacher: <ul style="list-style-type: none"> • explains objectives; • provides sheet with learning objectives for pupils to refer to; • questions pupils to check understanding; 	Pupils: <ul style="list-style-type: none"> • gain clear understanding of what they are to learn.
Helping pupils to know and recognise the standards they are aiming for;	Teacher: <ul style="list-style-type: none"> • explains success criteria; • models success by providing examples of previous work • teases out, through whole-class discussion, what is good about work presented 	Pupils: <ul style="list-style-type: none"> • gain clear understanding of the standards they are aiming for • recognise features of good work.
Involving pupils in peer and self assessment	Teacher: <ul style="list-style-type: none"> • provides sheet with success criteria for pupils to refer to; 	Pupils: <ul style="list-style-type: none"> • assess progress they have made;

	<ul style="list-style-type: none"> • helps pupils interpret learning outcomes in the context of their own piece of music; • provides opportunities for discussion so that pupils can comment on and improve their work; • provides time for pupils to reflect on what they've learned. 	<ul style="list-style-type: none"> • identify how they can improve their work; • act as critical friends.
Providing feedback which leads to pupils recognising their next steps and how to take them	<p>Teacher:</p> <ul style="list-style-type: none"> • questions pupils in groups about their work; • provides oral feedback; • builds on responses to help them take the next steps in learning; • in whole-class discussion uses examples of work to highlight how different aspects of composition can be improved. 	<p>Pupils:</p> <ul style="list-style-type: none"> • see more clearly what they need to do next; • are able to discuss next • in whole-class discussion learn from each other how to improve.
Promoting confidence that every pupil can improve	<p>Teacher:</p> <ul style="list-style-type: none"> • provides positive and constructive feedback; • matches learning objectives to needs by pitching them at a level which challenges individuals; • celebrates success and sets appropriate targets; • works in partnership with teaching assistant. 	<p>Pupils:</p> <ul style="list-style-type: none"> • remain engaged and on task; • gain satisfaction regarding their own progress; • have a sense that they can continue to improve.
Involving both teacher and pupil in reviewing and reflecting on assessment information	<p>Teacher:</p> <ul style="list-style-type: none"> • maintains continuous dialogue about progress being made; • frequently reminds pupils of learning objectives and success criteria; • balances teacher assessment with peer and self assessment; • makes effective use of plenary reflection – for example, ‘no hands up’ questioning and paired discussion 	<p>Pupils:</p> <ul style="list-style-type: none"> • reflect on learning; • focus on learning objectives and success criteria; • measure own progress and that of their peers; • take responsibility for their learning; • perform to a high standard and make good progress.

Sharing learning objectives with the pupils

Writing learning objectives – common stems

By the end of the lesson pupils will:

- **know that** ... (*knowledge*: factual information, e.g. names, places, symbols, formulae, events)
- **develop/be able to** ... (*skills*: using knowledge, applying techniques, analysing information, etc.)
- **understand how/why** ... (*understanding*: concepts, reasons, effects, principles, processes, etc.)
- **develop/be aware of** ... (*attitudes and values*: empathy, caring, sensitivity towards social issues, feelings, moral issues, etc.)

Learning objectives may also focus on **how** pupils learn (e.g. ‘to appreciate how peer assessment can help you to improve your own work’)

Establishing learning objectives

- Teaching objectives provide the focus for learning objectives in individual lessons
- In foundation subjects schemes of work/units of study provide medium-term teaching objectives
- In most lessons it is better to focus on two or three learning objectives
- Some learning objectives might relate to improving **how** pupils learn (e.g. developing a thinking skill or learning strategy)
- There may be a range of learning outcomes from one learning objective
- Objectives and intended outcomes have most impact when they are shared in pupil-friendly language to help formulate questioning and focus the plenary

Individual self-evaluation of existing practice using learning objectives

	Reflects current practice	Some further development required	Specific attention needed
Sharing learning objectives			
Learning objectives in lessons can be tracked back to teaching objectives in medium-term plans.			
Learning objectives for each lesson are shared with pupils and clearly separated from explanation of the activity.			
If asked during a lesson, pupils can explain what they are trying to learn and why.			
Questioning and explaining is focused on learning objectives of the lesson			
Sharing expected learning outcomes			
Learning outcomes are established in teachers' planning and exemplify what the successful learning will look like.			
Learning outcomes are shared, discussed and agreed with pupils.			
Learning outcomes are differentiated to ensure all pupils can make progress towards the learning objectives.			
If asked during a lesson, pupils can explain what they need to do to demonstrate success.			
Learning outcomes form the basis of feedback to, and discussions with, the pupils.			

Peer and self assessment

Peer and self assessment have been found to be most effective when:

- pupils are made aware of the learning objectives and expected learning outcomes. Objectives and outcomes are a regular feature of lessons and become an integral part of reviewing learning rather than a ‘bolt-on’ activity;
- pupils are central in the process of identifying what they have achieved and what they could improve upon.

Strategies for developing pupils’ skills in peer and self assessment

There are many practical strategies used by teachers to promote the development of peer and self assessment. Here are a few.

Pupil-led plenary

Where the common mode for the plenary of a lesson is a teacher-led discussion or summary of the lesson, an alternative approach would be to ask a small group of pupils to remind the class of the learning objectives of a lesson. They could then lead a discussion to review the progress pupils have made and what next steps they need to take. This strategy assumes that the sharing of learning objectives and intended learning outcomes with pupils is already routine.

Here are a few suggestions as to how you might go about this.

1. Inform pupils that they will sometimes be asked to lead future plenaries and you will model how this might be done.
2. Model for pupils what they might say and how this can be used to find out what pupils have learned and what they need to develop.
3. Inform any group of pupils in advance before asking them to help lead a plenary session.
4. In each session where pupils are asked to share the lead of a plenary ensure that their confidence continues to be built upon.
5. Ask pupils to discuss briefly in groups whether they agree with any summaries given by the pupil group.
6. Invite pupils to offer additional and complementary points.
7. Ensure that pupils leading a plenary receive your full, tactful back-up and support.

‘Traffic lights’

Teacher trains pupils to indicate directly on their work to what extent they feel they have achieved the learning objective of the task and how secure they are in their learning.

- Green – achieved, confident (go ahead)
- Amber – some progress, elements of success, some uncertainty (seek advice)
- Red – not achieved, confused (alert teacher)

This helps teachers identify early warnings of difficulty and encourages pupils to be proactive in seeking help.

‘Thumbs up’

This is a quick strategy for gauging pupil response – pupils show thumbs up, sideways or down to indicate their perception of their achievement.

- Thumbs up – confident they have achieved what was expected
- Thumbs sideways – some way there, but could achieve more
- Thumbs down – little progress towards achieving

Self-assessment using generic prompt questions

This helps to develop the skill of pupils regularly reviewing their own work and the work of others. Teachers can display and use the prompt questions below.

- What areas of your work do you think could be improved and why?
- What did you find hardest and where can you get help?

A learning diary

Pupils, on a regular basis (e.g. every third lesson), review their own progress in relation to their targets. In the first instance the teacher should use generic questions that pupils use regularly to develop their skills of reviewing their learning through keeping a diary.

Examples of diary prompts

- What we did in (subject) this week
- What I have found out/learned this week
- What do I need to focus on next?
- What have I done well this week?

Effective peer and self assessment

Key requirements in developing these skills:

- Expected learning outcomes must be explicit and transparent to pupils
- Pupils need to be able to identify when they have met some or all of the success criteria
- Pupils need to be taught the skills of collaboration in peer assessment
- Pupils need to be able to assess their own progress to become more independent learners

Implications for teaching

To develop peer and self assessment, teachers need to:

- train pupils over time to assess their own work and the work of others
- plan peer and self assessment opportunities in lessons
- explain the learning objectives and intended outcomes behind each task
- guide pupils to identify their **next steps**
- frequently and consistently encourage pupils'

self-reflection on their learning

- plan opportunities and time to allow pupils to do it

Oral feedback

Feedback works in three directions:

- Teacher to pupil – teacher giving information to pupils regarding current achievement, and next steps.
- Pupil to teacher – teacher receiving feedback from pupils about their learning.
- Pupil to pupil – in peer assessment.

All of these are important, necessary and very clearly interlinked. In offering oral feedback the teacher should model the language of feedback that pupils can then employ themselves

Some advantages of oral feedback to pupils

- **Immediate and context-specific** – able to deal with misconceptions as they occur and in the context of the specific learning.
- **Dynamic and adaptable** – allows for exchange of ideas and is adaptable to respective learning needs at the point of receiving.
- **Ongoing** – a continuous and familiar part of a lesson.
- **Episodic** – a lesson can be punctuated with plenary moments to structure learning with reference to the objectives threaded through the lesson.
- **Stimulating** – oral feedback can encourage, enthuse and stimulate.
- **Personalised** – facial expressions and body language enhance feedback.
- **Versatile** – questioning, modelling and explaining can all be used as means of providing feedback.
- **Motivating** – pupils like immediate oral feedback and respond easily as the learning is fresh, and quick improvements build a feeling of success.

Continuum of oral feedback

Instant, informal reply

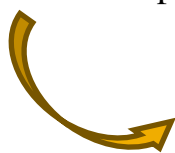

Interim review at the end of key episodes during a lesson to build on learning



Planned review with individual or groups of pupils focusing on their targets

A suggested sequence for giving individual oral feedback in a planned review

1. Plan feedback which is positive and specific
2. Reinforce the value and importance of the pupils' contribution
3. Focus on recent learning objectives and learning outcomes in the context of pupil targets
4. Give the pupil(s) time to reflect and respond
5. Encourage the pupil(s) to ask questions to clarify their understanding of the progress they have made

6. Identify and agree the most important next steps in learning and revise pupil targets if necessary
7. Agree immediate and longer-term actions. Clarify when these will be reviewed, by whom, and what evidence will be sought

Some solutions to possible difficulties

- **Instant responses from the teacher may not always be well considered or sufficiently focused on learning objectives.**
 - Feedback should always be very clearly related to the lesson objectives and avoid comment on extraneous factors or areas; the objective needs to be fully explored at the outset of the lesson, task or episode.
 - Wait time before and after questions or required responses encourages pupils to consider carefully and expand on their response. Other pupils can be asked to reflect or comment on the response before the teacher responds.
 - Encourage pupils to use specific learning outcomes (success criteria) to assess their own or others' responses, before or after your feedback.
 - Using prompts such as *Would you like to say a bit more about that?* gives the teacher the opportunity to see what stage of thinking the learner has reached and to fine-tune feedback as appropriate. Such teacher responses also make the process developmental.
 - Teachers should attempt to pre-empt possible misconceptions and issues in explanation of the task.
 - Teachers can use pre-emptive strategies, e.g. discuss possible pitfalls and success criteria when setting tasks.
 - Targeting questions or plenary activities at specific pupils can reduce the likelihood of inappropriate responses from pupils.
 - Teachers need to consider the style of feedback given as well as the content and its implication for the way the lesson progresses, e.g. the choice between simple acknowledgement that an answer is correct or a response that urges further amplification or exploration.
- **Pupils do not act on oral feedback and do not take it seriously. Other pupils do not listen to it.**
 - It takes time to develop a supportive culture in the classroom and to establish that your own and other pupils' errors are learning opportunities.
 - It takes time to establish the value and importance of giving and receiving feedback.
 - While focusing on specific areas of a response, be prepared to say when an answer is wrong in order to avoid confusion or reinforcing misconceptions.
 - Pupils need explicit training and practice in the ground rules of speaking and listening.
 - Ask another pupil to follow up on feedback.
- **Unplanned responses can become random and fail to develop pupils' learning in a structured way.**

- Questions and tasks need to be planned to encourage higher-level thinking and responses so that feedback can help develop it.
- Structure chains of questions and tasks incrementally so that feedback also moves learning on.
- Ensure that some time is built in for more extended or structured feedback at an appropriate time.
- **Oral feedback is ephemeral.**
 - This is largely true but what is important is to ensure pupils have time to respond and act on the feedback if necessary.
 - It may be helpful in some instances to get pupils to reflect on the feedback and write their next steps or targets in their exercise books, or to revise their work/performance/learning behaviours in the light of feedback there and then.
 - Make a mental (or actual) note of pupils’ responses and return to points later to check on understanding and follow up.
- **Pupils may feel exposed by public feedback.**
 - The key is to establish a supportive environment in which pupils are happy to contribute to the lesson. Share the process by encouraging pupils to talk through their thinking and identify points at which they went wrong or identify ways to improve.
 - Establish the idea that if you are not making mistakes you are not learning.
 - Create a challenge culture over time where genuine errors are perceived as positive learning opportunities, and where challenge is welcomed and pupils do not automatically choose the easiest option.
 - Provide opportunities to give private or small group feedback.
 - Establish routines for group and guided work.
 - Always reinforce the value of the pupils’ contribution.
 - On occasions, be willing to acknowledge your own errors or lack of specific knowledge.
- **Pupils may not have the time needed to reflect on the feedback and respond to it.**
 - Not all responses will require reflection or adjustment; some simply confirm, acknowledge or encourage.
 - Provide more time by echoing the point, e.g. *So what you’re saying is ...*
 - Build in time for pupils to amend work.
 - Build in regular structured review points.
- **Feedback may not be immediately understood.**
 - Use pupils or their work to exemplify your comments.
 - If you are unsure check later.
- **Individuals can dominate question and answer sessions and extended oral feedback slows down learning for others in the class.**
 - ‘No hands up’ questioning is an excellent way of ensuring time for reflection, involving all pupils in thinking and enabling teachers to target and support individuals.

- If instant oral feedback reveals the need for more extended interaction with an individual, which will not be of benefit to the class, make time later, such as during independent work.
- Offer more extended feedback in small groups.
- Feed back to the whole class when it is relevant, using methods other than questioning, e.g. demonstration, or check pupils’ understanding by silent methods, e.g. whiteboards or ‘show me’ activities.
- **Time for individual feedback is limited.**
- Try to offer collective feedback to the class where there are shared learning tasks.
- Utilise small group or guided work on a regular basis to offer feedback to pupils with similar needs.
- Establish understanding that periodic reviews or coaching sessions will be available to all pupils on a rotation basis.

Oral feedback for different purposes

Feedback for different purposes	Examples of oral prompts
Correcting	Good try, but that’s not an error correct, actually it’s ...
Providing	Yes, what you’re talking information about is called ...
Appraising praising	That would make sense, praising good thinking ... Has anyone else tried this or something similar?
Challenging	Try that again. This time include/vary ...
Seeking	What do you mean when clarification you say it needs more detail?
Encouraging	How might you take that exploration, argument even further?
elaboration or development	Which would be the best way to ...?
Redirecting	That’s a detailed learning or illustration. Now move on activity to the explanation as it is also important.
Focusing or orienting learning	All this is important but it’s really your use of... That will really improve your work.
Confirmation moving learning on	Yes, that’s right, and now you can ...
Crystallising next steps	So spend a few minutes deciding on two changes you will make to your ...
Distilling and summarising learning	Let’s think about what we’ve learned so far. Firstly, we’ve found out ...
Encouraging pupils to reflect	Let’s just think about what we’ve discussed – is there anything else you might do?
Focusing on learning strategies	Excellent, now how exactly did you manage approaches and to improve on ...?

Written feedback

- Effective feedback depends on pupils being clear about what is expected of them and what they can expect from the teacher. Pupils should expect the feedback they receive to explain what they have done well with reasons, and where and how they can improve. Where this is the case they are more likely to engage with its content.
- The learning objectives and learning outcomes should be used as the benchmark for the teacher's oral and written feedback. They should be shared and made clear to pupils in advance of attempting the task. For example, if the learning outcome for the pupil is to be able to write a letter to a headteacher persuading him to agree to a school council, it is not appropriate for the feedback to concentrate simply on spelling and grammar – it should focus more on the use of appropriate conventions for persuasive writing in a formal context which will have been taught beforehand.
- Pupils should be given written feedback that provides clear evaluation of their strengths and weaknesses, prompts further thought and reasoning, and identifies the next step in their learning.
- To be able to identify the next steps in pupils' learning, teachers need an understanding of subject progression and to be able to recognise pupils' misconceptions and difficulties.

Quality feedback

- Feedback to any pupil should be about the particular qualities of his or her work, with advice on what he or she can do to improve, and should avoid comparisons with other pupils.
- Feedback has been shown to improve learning where it gives each pupil specific guidance on strengths and weaknesses, preferably without any overall marks.

Inside the black box Black and Wiliam (1998)

Factors to consider in written feedback:

- pupil expectation
- teacher expectation
- shared learning objectives
- shared learning outcomes
- ideas of progression
- recognition of pupil misconceptions and challenges

Some characteristics of constructive written feedback include:

- focusing on the learning objectives selectively
- confirming that pupils are on the right track
- stimulating the correction of errors or improvement of a piece of work
- scaffolding or supporting pupils' next steps
- providing opportunities for pupils to think things through for themselves
- commenting on progress over a number of attempts
- avoiding comparisons with other pupils
- providing pupils with the opportunities to respond

Questioning and dialogue

Teaching strategies for effective dialogue

<p>Eavesdropping on group dialogue Teacher listens for evidence of learning either to transfer ideas from one group to another or to feed into later whole-class dialogue. Here they can plan the order in which groups feed back to orchestrate rich whole-class discussion. They may prime pupils in preparation for this. Sometimes they may intervene to stimulate more effective group discussion.</p>	<p>Questions linked to resources or tasks A resource is used to help open up an issue through a specific question – for example, the two plants discussed in handout 7.1 (part 2). Resources can be powerful aids if they are chosen to set up and complement both challenging questioning and learning through responses to the challenges.</p>
<p>Wait time after a teacher question Pupils are given time to reflect independently on a question, to think and formulate ideas before being asked to answer.</p>	<p>Big questions A significant question that cannot be answered immediately. By its nature, it draws answers from many pupils and encourages them to come up with a list of smaller questions they need to answer before an answer to the big question can be formulated. Sometimes the ‘smaller questions’ are provided by the teacher.</p>
<p>Rich questions Open-ended, higher-order questions which require learners either to link or to apply ideas, give reasons, summarise or evaluate. Sometimes they force pupils to ask themselves further questions to qualify what the question is actually asking them to explain. The answers to such questions generally require extended answers.</p>	<p>Teacher models prompts and body language to encourage continuation Use of body language or verbal prompts to encourage pupils to develop their answers. For example ‘Go on...’ or nodding when the pupil stalls. By making these explicit the intention is that pupils adopt similar strategies in their group dialogue</p>
<p>No hands-up questioning Teacher selects the pupil who will respond to a question, i.e. they are conscripts rather than volunteers. By watching pupils’ body language it is often possible to identify those who have ideas to contribute.</p>	<p>Peer discussion Teacher prompts dialogue, often via a question, to enable peer interaction to support learning. The opportunity to discuss ideas within pairs or small groups helps pupils articulate and check ideas before they reveal their group’s answer to the whole class. Answers are better formed through the group talk.</p>
<p>Cues and prompts Teacher uses gestures or short phrases to bring pupils into the dialogue, e.g. ‘Does anyone disagree?’ or ‘Who can help us to think this idea through?’</p>	<p>Pausing to scan or survey The teacher stands back to take stock of the learning across the class. This enables them to quickly assess what the pupils can do, can partially do or can’t do, and to adjust the teaching in response.</p>
<p>Wait time after a pupil response Pupils are given time to reflect on a peer’s response to a question. This enables them to check whether they understand it and to formulate a further response which builds on what has been said.</p>	<p>Using wrong or partially correct answers to prompt responses Teacher models not being sure about what the right answer is, i.e. teacher seen to take risks and be vulnerable, <i>or</i> teacher helps pupil unpick thinking leading up to partially correct</p>

	response and asks others to challenge or support each step.
<p>Using group discussion strategies Teacher employs strategies such as envoying, rainbow groups, jigsawing and snowballing to structure group work so that dialogue remains focused and ideas from pupils are effectively shared across the groups.</p>	<p>Acknowledge when pupils demonstrate effective dialogue Teacher explicitly comments on the features of effective dialogue where they occur.</p>
<p>Models interest and enthusiasm Teacher models respect for others' points of view by reflecting on them and exploring them, or models a positive response to sincere 'off the wall' comments, or is excited about a good response.</p>	<p>Varying length of wait time. The length of wait time is adjusted according to the importance and level of challenge in the question – for example, from a few seconds for thought to longer pauses of a few minutes for reflection or discussion.</p>
<p>Negotiating whether answers are right or wrong and why Teacher invites a vote on a reasoned response, or crystallises the views of two camps to help focus further discussion, or constructively challenges points raised by providing an alternative argument or perspective.</p>	

The formative use of summative tests

- Pupils should be engaged in a reflective review of the work they have done to enable them to plan their revision effectively.
- Pupils should be encouraged to set questions and mark answers to help them, both to understand the assessment process and to focus further efforts for improvement.
- Pupils should be encouraged through peer and self-assessment to apply criteria to help them understand how their work might be improved.
- Summative tests should be, and should be seen to be, a positive part of the learning process.

References

- Cole, G. (2006) *101 Essentials Lists for using ICT in the classroom*. Continuum International Publishing Group.
- Biggs JB (1987), *Student Approaches to Learning and Study*, Melbourne: Australian Council for Educational Research
- Bloom B.S. et al. (1956) *Taxonomy of Educational goals: Handbook 1: Cognitive Domain*, New York: David McKey
- Blogger in the Classroom*. Online at:
http://static.googleusercontent.com/external_content/untrusted_dlcp/www.google.com/ru//educators/activities/pdfs_GTA/CribSheet.Blogger3.pdf Accessed 18.06.2012
- Bragham G. (2006) *How to survive and succeed with interactive whiteboard*. LDA (Learning Development Aids)
- Brookfield S. (1987) *Developing critical thinking: challenging adults to explore Alternative Ways of thinking and Acting*. New York: Teachers College Press.
- Fisher R. (2005) *Teaching children to think*. Nelson Thornes LTD.
- Fontichiaro K. (2008) *Podcasting at school*, London. Libraries unlimited *Key Stage 3 National Strategy*. Crown copyright 2005 Introduction DfES 1099-2005 G
- Gibbs G (1981), *Teaching Students to Learn: a student-centred approach*, Milton Keynes: Open University Press
- Goodhew, G. (2009) *Meeting the needs of Gifted and Talented students*, Continuum International Publishing Group. Honey P and Mumford A (1992), *The Manual of Learning Styles*, revised edition, obtainable from Peter Honey, Maidenhead SL6 6HB
- Hymer, B. (2002) *Gifted and Talented learners*, David Fulton Publishers LTD.
- Kent, G. (1996) *Teaching the Able Pupil*, Pearson Publishing.
- Leicester M. (2010) *Teaching critical thinking skills*. Continuum International Publishing group
- Stephen E. Toulmin (1958) *The uses of Argument*, Cambridge University Press.
- Top Tips 50 podcasting ideas for the classroom. A helpful guide to get you started with podcasting*. Online at:
<http://www.podiumpodcasting.com/pdfs/podiumTopTipsGuideWEB.pdf> Accessed 18.06.2012
- Using Blogs to Integrate Technology in the Classroom*. Online at:
<http://www.glencoe.com/sec/teachingtoday/educationupclose.phtml/47> Accessed 18.06.2012

Watkins et al. (2000) *Learning about Learning*. Resources for supporting effective learning.
Routledge, London

5 *Strategies for Using Wikis in the Classroom*. Online at: <http://david-r-wetzel.suite101.com/5-strategies-for-using-wikis-in-the-classroom-a124331> Accessed 18.06.2012

6 *Strategies for Using a Smart Board in Class*. Online at: <http://david-r-wetzel.suite101.com/6-strategies-for-using-a-smart-board-in-class-a115550> Accessed 18.06.2012

11 *advantages of using a blog for teaching*. Online at: <http://www.slideshare.net/frankcalberg/11-advantages-of-using-a-blog-for-teaching> Accessed 18.06.2012